

## РУКОВОДСТВО ПО ЭКСПЛУАТАЦИИ

Персональный компьютер

Модель серии **CF-19**

### Содержание

#### Начало работы

Введение .....	2
Прочтите это вначале..... (Меры предосторожности)	3
Описание компонентов .....	9
Первоначальные действия .....	12

Начало работы

#### Полезная информация

Экранное Руководство .....	18
Эксплуатация и уход.....	19
Переустановка Программного Обеспечения .....	21

Полезная информация

#### Устранение неполадок

Устранение неполадок (Основное).....	24
--------------------------------------	----

Устранение неполадок

#### Приложение

LIMITED USE LICENSE AGREEMENT .....	28
ЛИЦЕНЗИОННОЕ СОГЛАШЕНИЕ ПО ОГРАНИЧЕННОМУ ИСПОЛЬЗОВАНИЮ .....	29
Спецификация .....	30

Приложение

Для получения дополнительной информации о компьютере Вы можете обратиться к экранному руководству. Для доступа к экранному руководству → стр. 18 “Экранное Руководство”





МЛ04

54-Ru-1

# Введение

Благодарим Вас за приобретение данного компьютера Panasonic. Для оптимальной работы и безопасности, пожалуйста внимательно изучите данное руководство.

## ■ Обозначения и иллюстрации в данном руководстве

<b>ВНИМАНИЕ</b> :	Условия, которые могут привести к незначительным или средним повреждениям.
<b>ЗАМЕЧАНИЕ</b> :	Полезная и вспомогательная информация.
<b>Enter</b> :	Нажмите клавишу [Enter].
<b>Fn + F5</b> :	Нажмите и удерживайте клавишу [Fn], и затем нажмите клавишу [F5].
 (Start) - [All Programs] :	Щелкните  (Start), и затем щелкните [All Programs].
[start] - [Run] :	Щелкните [start], и затем щелкните [Run]. В некоторых случаях Вам понадобится выполнить двойной щелчок.
→ :	Страница в этом Руководстве по эксплуатации или в Reference Manual.
 :	Обратитесь к экранному руководству.

- **Windows 7** обозначает операционную систему Genuine Windows® 7 Professional.
- **Windows XP** обозначает операционную систему Genuine Microsoft® Windows® XP Professional.
- Некоторые иллюстрации упрощены для более легкого понимания и могут отличаться от реального оборудования.
- Если Вы не вошли в систему в качестве администратора, Вы не сможете использовать некоторые функции или выводить некоторые изображения.
- Ознакомьтесь с последней информацией о дополнительном оборудовании (каталоги и т.д.).
- В данном руководстве наименования и термины представлены следующим образом:
  - “Genuine Windows® 7 Professional 32-bit Service Pack 1” и “Genuine Windows® 7 Professional 64-bit Service Pack 1” обозначаются как “Windows” или “Windows 7”
  - “Genuine Microsoft® Windows® XP Professional Service Pack 3” обозначается как “Windows”, “Windows XP” или “Windows XP Professional”
  - Привод DVD MULTI обозначается как “привод CD/DVD”
  - Дисковые носители, в том числе DVD-ROM и CD-ROM, обозначаются как “диски”

## ■ Оговорка

Спецификация компьютера и руководства могут быть изменены без уведомления. Panasonic Corporation не берет на себя никакой ответственности за ущерб, понесенный прямо или косвенно из-за ошибок, пропусков или несоответствий между компьютером и руководствами.

## ■ Торговые марки

Microsoft®, Windows®, Windows 7 и логотип Windows являются зарегистрированными торговыми марками Microsoft Corporation Соединенных Штатов и/или других стран.

Intel, Core, Centrino и PROSet также являются зарегистрированными торговыми марками или торговыми марками Intel Corporation.

Логотип SDXC является торговой маркой SD-3C, LLC.



Adobe, логотип Adobe и Adobe Reader также являются зарегистрированными торговыми марками или торговыми марками Adobe Systems Incorporated в Соединенных Штатах и/или других странах.

Bluetooth™ является торговой маркой, принадлежащей Bluetooth SIG, Inc., U.S.A. и лицензированной Panasonic Corporation.

Наименования продуктов, брендов и т.д., встречающиеся в данном руководстве, являются торговыми марками или зарегистрированными торговыми марками их соответствующих компаний-владельцев.

# Прочтите это вначале

## Важные указания по безопасности

<Только для моделей с модемом>

При использовании Вашего телефонного оборудования, для снижения риска возгорания, электрического шока и травмирования людей всегда должны предприниматься основные меры безопасности, включая следующие:

1. Не используйте данное устройство вблизи воды, например, рядом с ванной, душем, кухонной раковиной или стиральной машиной, во влажных помещениях или около плавательного бассейна.
2. Избегайте использования телефона (за исключением беспроводных моделей) во время грозы, так как возможен риск удаленного поражения разрядом молнии.

3. Не используйте телефон для сообщения об утечке газа вблизи места утечки.
4. Используйте только такие кабель электропитания и батареи, которые указаны в данном руководстве. Не бросайте батареи в огонь. Они могут взорваться. Следуйте местным правилам утилизации.

СОХРАНИТЕ ЭТИ ИНСТРУКЦИИ

19-Ru-1

## Информация для Пользователя

<Только для моделей с беспроводным интерфейсом LAN/Bluetooth>

### Данное устройство и Ваше Здоровье

Данное устройство, как и другие радиосредства, излучает радиочастотную электромагнитную энергию. Уровень энергии, излучаемой данным устройством, тем не менее, значительно ниже электромагнитной энергии, излучаемой беспроводными устройствами, такими, как, например, мобильные телефоны. Поскольку данное изделие функционирует в рамках требований стандартов и рекомендаций по радиочастотной безопасности, мы считаем, что оно является безопасным для использования потребителями. Эти стандарты и рекомендации отражают единое мнение научного сообщества и являются результатом многочисленных обсуждений экспертных групп и комитетов ученых, постоянно пересматривающих и интерпретирующих различную исследовательскую литературу.

В некоторых ситуациях или условиях использование данного изделия может быть ограничено владельцем сооружения или ответственными представителями организации. Такие ситуации могут, например, включать в себя:

- Использование данного устройства на борту самолета, или
- В любом другом месте, где риск помех работе других устройств или служб воспринимается или идентифицируется как опасный.

Если Вам точно не известны правила, применяемые для использования беспроводных устройств в конкретной организации или в определенном месте

(например, в аэропортах), обратитесь за разрешением на использование данного устройства перед тем, как его включить.

### Регулятивная Информация

Мы не несем ответственности за любые радио или телевизионные помехи, вызванные несанкционированной модификацией данного устройства. Устранение помех, вызванных такой несанкционированной модификацией, является ответственностью пользователя. Мы и наши авторизованные реселлеры или дистрибьюторы не несем ответственности за ущерб или нарушения постановлений правительства, которые могут возникнуть в результате несоблюдения данных правил.

26-Ru-1

## Литиевая Батарея

### Литиевая Батарея!

Данный компьютер содержит литиевую батарею для сохранения даты, времени и другой информации. Эта батарея может быть заменена только авторизованным сервисным персоналом.

Предупреждение!

Существует риск взрыва в случае неправильной установки или использования.

15-Ru-1

## Использование в транспортном средстве

Предупреждение: Сверьтесь со следующей Рекомендацией Комиссии, чтобы определить надлежащую установку и использование данного изделия при управлении транспортным средством.

“Рекомендация Комиссии по безопасным и эффективным информационным и коммуникационным системам транспортного средства: Европейское положение о принципах машинного интерфейса пользователя.”

Рекомендация Комиссии доступна в Официальном Бюллетене Европейского Экономического Сообщества.

35-Ru-1

# Прочтите это вначале

## Меры предосторожности

<Только для моделей с поддержкой беспроводной глобальной сети WAN>

Перечисленные ниже меры предосторожности необходимо соблюдать во всех фазах работы, использования, сервиса или ремонта любого персонального компьютера или переносного компьютера со встроенным беспроводным модемом WAN. Производителям мобильных устройств рекомендуется донести сведения о мерах предосторожности до пользователей и рабочего персонала, а также поместить данные указания во всех руководствах, поставляемых вместе с изделием. Пренебрежение этими мерами предосторожности ведет к нарушению стандартов безопасности, предусмотренных конструкцией, изготовлением и предназначением данного изделия. Panasonic не несет ответственности за невыполнение этих мер предосторожности пользователем.



В больнице или другом медицинском учреждении соблюдайте ограничения по использованию мобильной связи. Выключите персональный компьютер или переносной компьютер с встроенным беспроводным модемом WAN, если это требуется согласно указаниям в местах, где не допускается наличие источников помех. Медицинское оборудование может быть чувствительным к радиочастотному излучению.

Персональный компьютер или переносной компьютер со встроенным модемом WAN может создавать помехи работе кардиостимуляторов, других имплантированных медицинских устройств или слуховых аппаратов, если поместить его слишком близко к таким устройствам. В случае сомнений о потенциальной опасности обратитесь к врачу или производителю устройства, чтобы удостовериться в том, что оборудование должным образом экранировано. Пациентам с кардиостимуляторами рекомендуется держать принадлежащие им персональные компьютеры или портативные компьютеры с беспроводным модемом WAN подальше от кардиостимулятора, когда компьютеры включены.



Перед посадкой на борт самолета выключайте персональный компьютер или портативный компьютер с беспроводным модемом WAN. Сделайте так, чтобы он не мог быть включен случайно. Работа беспроводных устройств в самолете запрещена во избежание помех системам связи. Несоблюдение данных инструкций может стать причиной приостановки или отказа в предоставлении услуг мобильной связи нарушителю и/или повлечь за собой ответственность нарушителя перед законом.

Подробные сведения по использованию данного устройства в самолете вы можете получить в авиакомпании.



Не включайте персональный компьютер или переносной компьютер с встроенным беспроводным модемом WAN в присутствии огнеопасных газов или дыма. Выключайте мобильные устройства вблизи АЗС, складов ГСМ, химических предприятий или в местах проведения взрывных работ. Работа любого электрооборудования в потенциально взрывоопасной атмосфере может представлять опасность.



Ваш персональный компьютер или переносной компьютер с встроенным беспроводным модемом WAN, будучи включенным, принимает и передает радиоволны. Помните, что при использовании его вблизи телевизоров и радиоприемников, компьютеров или недостаточно или неправильно экранированного оборудования, могут возникнуть помехи. Следуйте специальным указаниям и всегда выключайте персональный компьютер или переносной компьютер с встроенным беспроводным модемом WAN там, где его использование запрещено, или если вы полагаете что это может вызвать помехи или создать опасность.



Безопасность дорожного движения – прежде всего! Не пользуйтесь персональным компьютером или переносным компьютером с встроенным беспроводным модемом WAN, когда вы управляете автомобилем. Не оставляйте компьютер с беспроводным модемом WAN в местах, где он может причинить травмы водителю или пассажирам. Во время движения рекомендуется держать устройство в багажном отделении или надежно закрепить багаж.

Не оставляйте компьютер с беспроводным модемом WAN поверх подушек безопасности или в зоне, где она может сработать.

Подушки безопасности наполняются с большой скоростью, и если компьютер с беспроводным модемом WAN поместить в зоне срабатывания подушек, он может быть отброшен с большой силой и нанести тяжелые травмы пассажирам автомобиля.



**ВАЖНО!**

Персональный компьютер или переносной компьютер с встроенным беспроводным модемом WAN работает с использованием радиосвязи с сотовыми сетями, установление связи с которыми во всех условиях невозможно гарантировать. Поэтому никогда не полагайтесь исключительно на беспроводные устройства для установления и поддержания связи в ответственных случаях, например, для экстренных телефонных вызовов.

Помните, что для совершения и приема вызовов персональный компьютер или переносной компьютер с встроенным беспроводным модемом WAN должен быть включен и находится в зоне обслуживания сотовой сети с достаточной мощностью сигнала.

В некоторых сетях при использовании определенных услуг или функций телефона (например, блокировки функций, фиксированного набора и т.д.) не допускаются экстренные вызовы. Возможно, вам потребуется отключить эти функции, прежде чем вы сможете совершить экстренный вызов. В некоторых сетях требуется, чтобы в персональный компьютер или переносной компьютер с встроенным беспроводным модемом WAN была вставлена действующая SIM-карта.

## Информация по обращению с отходами для стран, не входящих в Европейский Союз



Действие данных символов распространяется только на Европейский Союз.

Если Вы собираетесь выбросить данный продукт, узнайте в местных органах власти или у дилера, как следует поступать с отходами такого типа.



53-Ru-1

## Меры предосторожности

<Для моделей с камерой>

### ВНИМАНИЕ

#### Подсветка камеры

- В этом оборудовании используется технология светодиодов, которая соответствует стандартам IEC60825-1:1993+A1:1997+A2:2001
- ИЗДЕЛИЕ СО СВЕТОДИОДАМИ КЛАССА 1
- Светодиод излучает сильный свет, который может повредить глаза человека. Не смотрите прямо на светодиоды невооруженным глазом.
- Внимание - Использование органов управления и настроек и выполнение процедур не так, как описано в руководстве, может привести к опасному облучению.

#### Технические характеристики

- Макс. мощность 0,873 мВт

57-Ru-1

“Для России: Предназначено для использования в частотном диапазоне 802.11abgn (5 150 - 5 350 и 5 650 - 5 725 МГц)”

62-Ru-1

## Меры предосторожности

ДАННОЕ ИЗДЕЛИЕ НЕ ПРЕДНАЗНАЧЕНО ДЛЯ ИСПОЛЬЗОВАНИЯ В КАЧЕСТВЕ ИЛИ КАК ЧАСТЬ ОБОРУДОВАНИЯ/СИСТЕМ В АТОМНОЙ ЭНЕРГЕТИКЕ, ОБОРУДОВАНИЯ/СИСТЕМ УПРАВЛЕНИЯ АВИАЦИОННЫМ ТРАНСПОРТОМ, ОБОРУДОВАНИЯ/СИСТЕМ КАБИНЫ ВОЗДУШНОГО СУДНА, МЕДИЦИНСКИХ УСТРОЙСТВ И ПРИНАДЛЕЖНОСТЕЙ<sup>2</sup>, СИСТЕМ ЖИЗНЕОБЕСПЕЧЕНИЯ ИЛИ ИНОГО ОБОРУДОВАНИЯ/УСТРОЙСТВ/СИСТЕМ, КОТОРЫЕ ПРЕДНАЗНАЧЕНЫ ДЛЯ ПОДДЕРЖАНИЯ ЖИЗНИ ЧЕЛОВЕКА И ОБЕСПЕЧЕНИЯ БЕЗОПАСНОСТИ.

КОМПАНИЯ PANASONIC НЕ НЕСЕТ НИКАКОЙ ОТВЕТСТВЕННОСТИ ЗА ПОСЛЕДСТВИЯ ПРИМЕНЕНИЯ ДАННОГО ИЗДЕЛИЯ С НАРУШЕНИЕМ ПЕРЕЧИСЛЕННЫХ ВЫШЕ УСЛОВИЙ.

<sup>1</sup> ОБОРУДОВАНИЕ/СИСТЕМЫ, ИСПОЛЬЗУЕМЫЕ В КАБИНЕ ВОЗДУШНОГО СУДНА, включают в себя Системы электронного летного комплекса (EFB) Класса 2 и Системы EFB Класса 1, используемые в критических фазах полета (например, при взлете и посадке), и/или устройства, установленные на воздушном судне. Системы EFB Класса 1 и Системы EFB Класса 2 определяются нормативами FAA: AC (Справочный циркуляр) 120-76A или JAA: JAA TGL (Листки временных инструкций) No.36.

<sup>2</sup> Согласно Европейской директиве по медицинским приборам (MDD) 93/42/ЕЕС.

Компания Panasonic не может гарантировать соответствие тех или иных спецификаций, технологий, параметров надежности, безопасности (например, воспламеняемости / задымления / токсичности / радиочастотного излучения и т.д.) требованиям авиационных стандартов и стандартам медицинского оборудования, отличающихся от спецификаций нашей продукции типа COTS (коммерческие готовые изделия).

Данный компьютер не предназначен для использования в составе медицинского оборудования, включая системы жизнеобеспечения, системы управления воздушным движением, или другое оборудование, устройства или системы, связанные с обеспечением безопасности, в том числе безопасности жизни людей. Panasonic не может нести ответственность в любом случае за какой-либо ущерб или потери, возникшие в результате использования данного компьютера в вышеупомянутых типах оборудования, устройств или систем, и т.д. CF-19 был разработан на основе тщательных исследований в реальных условиях работы. Всеобъемлющее стремление к удобству использования и надежности в суровых условиях эксплуатации привело к таким инновациям, как применение магниевых сплавов для внешних поверхностей, защищенный от вибраций жесткий диск и дисковод гибких дисков, гибкие внутренние соединения. Выдающаяся конструкция CF-19 была протестирована на соответствие жестким требованиям MIL-STD-810F (вибрации и удары) и основных процедур IP (пыль и вода). Как и в случае с любым другим портативным компьютерным устройством, во избежание повреждений должны быть предприняты все меры предосторожности. Рекомендуются следующие процедуры по использованию и уходу.

Перед тем, как убрать Ваш компьютер, убедитесь в отсутствии на нем влаги.

**При возникновении неполадки или неисправности немедленно прекратите использование**

**Немедленно отключите компьютер от сети переменного тока и извлеките блок батарей при возникновении какой-либо из следующих неисправностей**

- повреждение компьютера
- попадание постороннего предмета вовнутрь компьютера
- появление дыма
- появление необычного запаха
- повышение температуры выше обычной

Продолжение эксплуатации компьютера при любом, из указанных выше условий, может привести к возгоранию или поражению электрическим током.

- При возникновении неполадок немедленно отключите питание и отсоедините кабель электропитания, и после этого отсоедините батарею. Затем обратитесь в службу технической поддержки, чтобы выполнить ремонт.

**Не прикасайтесь к компьютеру и кабелю во время грозы**

Опасность поражения электрическим током.

**Не подключайте адаптер переменного тока к какому-либо источнику электропитания, отличному от стандартной бытовой розетки**

Опасность возгорания вследствие перегрева.

Подключение к выпрямителю (обратному преобразователю) может повредить адаптер переменного тока. Находясь на борту самолета, подключайте адаптер переменного тока/зарядное устройство только к специально предназначенной для этой цели розетке переменного тока.

**Не делайте ничего, что могло бы повредить шнур питания переменного тока, штепсельную вилку или адаптер переменного тока**

Не допускайте повреждения и не видоизменяйте шнур питания, не располагайте его близи горячих инструментов, не сгибайте и не скручивайте его, не тяните за него с усилием, не ставьте на него тяжелые предметы и не связывайте его плотно.

Продолжение использования поврежденного шнура питания может привести к пожару, короткому замыканию или поражению электрическим током.

**Не извлекайте и не вставляйте штепсельную вилку в розетку переменного тока, если у вас мокрые руки**  
Опасность поражения электрическим током.

**Регулярно очищайте штепсельную вилку от пыли и грязи**

Скопление пыли или грязи на штепсельной вилке, накопление на ней влаги и т. д. могут повредить изоляцию, что может привести к возгоранию.

- Извлеките штепсельную вилку из розетки и протрите ее чистой тканью.

Извлеките штепсельную вилку из розетки, если вы не пользуетесь компьютером в течение долгого времени.

**Полностью вставляйте штепсельную вилку в розетку**  
Если штепсельная вилка вставлена в розетку неполностью, это может привести к возгоранию вследствие перегрева или поражения электрическим током.

- Не пользуйтесь поврежденной штепсельной вилкой или расшатанной розеткой сети переменного тока.

**Плотно Закрывайте Крышку Коннектора при Использовании Компьютера в Местах с Наличием Большого Количества Воды, Влаги, Пара, Пыли, Масляных Испарений и т.д.**

Проникновение инородных веществ может вызвать возгорание или поражение электрическим током.

- Если инородные вещества попали внутрь, немедленно отключите питание и отсоедините кабель питания, и затем отсоедините батарею. Затем свяжитесь с Вашей службой технической поддержки.

**Не разбирайте компьютер**

Прикосновение к внутренним деталям, находящимся под высоким напряжением, может вызвать поражение электрическим током, а попадание внутрь инородных предметов может привести к пожару.

**Храните карты памяти SD в недоступном для детей месте**

Их случайное проглатывание может привести к травме.

- Если такое все же произошло, немедленно обратитесь за медицинской помощью.

**Не располагайте компьютер на неустойчивой поверхности**

При нарушении равновесия компьютер может упасть и нанести травму.

**Не устанавливайте оборудование друг на друга**

При нарушении равновесия компьютер может упасть и нанести травму.

**Не оставляйте компьютер на долгое время в местах с высокой температурой**

Воздействие на компьютер высокой температуры, например, возле огня или под прямыми солнечными лучами, может привести к деформации корпуса и (или) повреждению внутренних компонентов. Продолжение использования компьютера в таком состоянии может привести к короткому замыканию, повреждению изоляции и т.п., что в свою очередь, может привести к возгоранию или поражению электрическим током.

**При отключении компьютера от сети электропитания держитесь за штепсельную вилку**

Не тяните за шнур питания, т. к. это может вызвать его повреждение и привести к возгоранию или поражению электрическим током.

**Не перемещайте компьютер с вилкой, вставленной в розетку сети питания переменного тока**

Шнур питания может быть поврежден, что вызовет возгорание или поражение электрическим током.

- При повреждении шнура питания немедленно извлеките штепсельную вилку из розетки сети питания переменного тока.

**Используйте с компьютером только указанный адаптер переменного тока**

Использование блока питания переменного тока, отличающегося от рекомендованного производителем (поставляется с устройством или приобретается отдельно как принадлежность), может привести к пожару.

**Не допускайте сильного ударного воздействия на адаптер переменного тока**

Использование адаптера переменного тока после сильного ударного воздействия, например падения, может привести к поражению электрическим током, короткому замыканию или возгоранию.

**каждый час делайте перерыв на 10-15 минут**

Продолжительная работа за компьютером может негативно сказаться на состоянии глаз или рук.

**Не делайте звук слишком громко при прослушивании наушников**

Продолжительное прослушивание наушников на высокой громкости, ведущее к сверхраздражению органов слуха, может вызвать потерю слуха.

**Подключайте модем к стандартной телефонной линии**

Подключение компьютера к внутренней телефонной линии (использующей местные коммутаторы) компании или офиса и т. д. или к цифровой телефонной сети общего пользования, а также эксплуатация компьютера в стране или области, не поддерживаемой им, может привести к возгоранию или поражению электрическим током.

**Не подключайте к порту LAN телефонную линию или сетевой кабель, отличные от тех, что указаны**

Подключение порта LAN в нарушение приведенного выше правила может привести к возгоранию или поражению электрическим током. Не подключайте порт LAN к:

- каким-либо сетям, отличным от 1000BASE-T, 100BASE-TX или 10BASE-T
- телефонным линиям по протоколу IP (линиям интернет-телефонии), обычным телефонным линиям, телефонным линиям внутренней (офисной) АТС, цифровым телефонным сетям общего пользования и т.п.

**Не допускайте излишнего соприкосновения изделия с кожей при его использовании в условиях жары или холода**

Это может вызвать ожоги, низкотемпературные ожоги или обморожение.

- Если необходимо прикоснуться к изделию, например, для сканирования отпечатка пальца, выполните эту операцию за как можно более короткое время.

- Не располагайте компьютер вблизи телевизора или радиоприемника.
- Не располагайте компьютер вблизи магнитов, т. к. это может привести к потере данных на жестком диске.
- Этот компьютер не предназначен для просмотра изображений, используемых в медицинской диагностике.
- Этот компьютер не предназначен для совместного использования с подключением к медицинскому диагностическому оборудованию.
- Компания Panasonic несет ответственности за потерю данных или иной случайный или закономерный ущерб, вызванный применением данного изделия.

**Интерфейсный кабель**

Использование интерфейсного кабеля длиннее 3 м (9.84 фута) не рекомендуется.

11-Ru-1

**Меры предосторожности (Батарея)****Не используйте с каким-либо другим изделием**

Блок батарей перезаряжаемый и предназначен для использования с указанным изделием. Его использование с каким-либо иным изделием, для которого он не предназначен, может привести к течи электролита, тепловыделению, воспламенению или пробоя.

**Не заряжайте батареи каким-либо иным способом, кроме указанного**

Зарядка батарей каким-либо иным способом, кроме указанного, может привести к течи электролита, тепловыделению, воспламенению или пробоя.

**Не бросайте блок батарей в огонь и не допускайте воздействия на него высоких температур**

Опасность перегрева, воспламенения или пробоя.

**Не допускайте воздействия высоких температур (например, от огня, прямых солнечных лучей)**

Опасность течи электролита, тепловыделения, воспламенения или пробоя.

**Не вставляйте в блок батарей острые предметы, не подвергайте его воздействию ударных нагрузок, не разбирайте и не модифицируйте его**

Опасность течи электролита, тепловыделения, воспламенения или пробоя.

# Прочтите это вначале

- Если блок батарей подвергся сильной ударной нагрузке, немедленно прекратите его использование.

## Не закорачивайте положительный (+) и отрицательный (-) контакты

Опасность перегрева, воспламенения или пробоя.

- При переноске или хранении держите блок батарей отдельно от таких предметов, как ожерелья или шпильки.

## Не эксплуатируйте компьютер с каким-либо другим блоком батарей, отличным от указанного

Эксплуатируйте компьютер только с указанным для него блоком батарей (→ стр. 9). Использование блоков батарей, отличных от тех, что производятся и поставляются компанией Panasonic, может отрицательно сказаться на безопасности (перегрев, воспламенение или пробой).

## Если аккумуляторная батарея потеряла свою емкость, замените ее новой

Продолжительное использование аккумуляторной батареи сниженной емкости может привести к перегреву, разрушению, взрыву или возгоранию.

- Не прикасайтесь к клеммам блока батарей. Загрязнение или повреждение контактов может привести к нарушению работоспособности блока батарей.
- Не допускайте попадания воды или влаги на блок батарей.
- Если блок батарей не будет использоваться в течение длительного периода времени (месяц или более), зарядите или разрядите (используйте) блок батарей так, чтобы уровень заряда батарей составлял 30%-40%, и храните его в прохладном, сухом месте.
- Данный компьютер снабжен функцией предотвращения превышения заряда батарей, которая включает подзарядку только тогда, когда уровень заряда составляет менее 95% емкости.
- При покупке компьютер поставляется с незаряженным блоком батарей. Пред началом эксплуатации обязательно зарядите его. При подключении адаптера переменного тока к компьютеру зарядка начинается автоматически.
- Если батарея потекла, и жидкость попала вам в глаза, то не трите их, а немедленно промойте чистой водой и как можно быстрее обратитесь за медицинской помощью.

### ПРЕДОСТЕРЕЖЕНИЕ:

Замена на батарею неподходящего типа может привести к опасности взрыва. Утилизируйте использованные батареи в соответствии с указаниями.

58-Ru-1

### ЗАМЕЧАНИЕ

- Во время зарядки или эксплуатации при нормальных условиях блок батарей может нагреваться, что является нормальным.
- Зарядка не начнется, если температура внутри блока батарей выходит за пределы диапазона допустимых температур (0 °C - 50 °C). (→  *Reference Manual* "Battery Power") После того, как температура войдет в допустимые пределы, зарядка начнется автоматически. Необходимо помнить, что время зарядки зависит от условий эксплуатации. (При температурах ниже 10 °C время зарядки увеличивается.)
- При низких температурах время работы от батарей сокращается. Эксплуатируйте компьютер только при допустимых температурах.

- Данный компьютер снабжен функцией работы при высоких температурах, которая предотвращает ухудшение параметров батарей при высоких температурах. (→  *Reference Manual* "Battery Power") Уровень заряда 100% в режиме работы при высоких температурах соответствует примерно 80% уровня заряда в режиме работы при нормальной температуре.
- Блок батарей - это расходуемое изделие. Если время работы компьютера от блока батарей значительно снижается, и повторная зарядка не восстанавливает его эксплуатационные параметры, замените блок новым.
- Для защиты контактов при переноске запасного блока батарей в коробке, портфеле и т.д. рекомендуется укладывать его в пластиковый пакет.
- Всегда выключайте компьютер, если вы не пользуетесь им. Оставление компьютера включенным без подключенного адаптера переменного тока ведет к уменьшению оставшейся емкости батарей.



# Описание компонентов

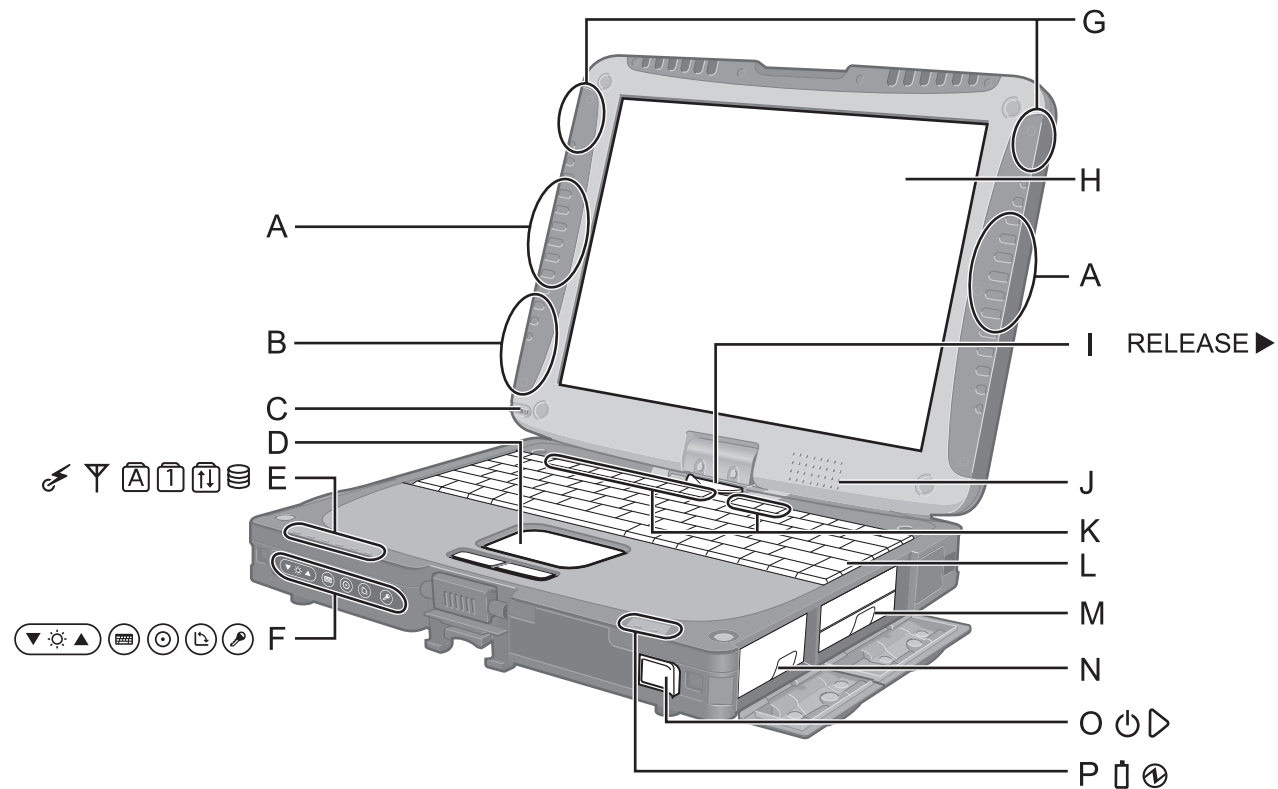

## A: Антенна Беспроводной Локальной Сети

<Только для модели с беспроводной локальной сетью>

→ *Reference Manual* "Wireless LAN"

В зависимости от необходимости использования беспроводная локальная сеть может быть выключена.

## B: Антенна Bluetooth

<Только для модели с Bluetooth>

→ *Reference Manual* "Bluetooth"

## C: Держатель стилуса

## D: Сенсорная Панель

## E: Светодиодные Индикаторы

⚡ : Беспроводная сеть готова  
Данный индикатор светится, когда беспроводная локальная сеть, Bluetooth, и/или беспроводная глобальная сеть подключены и готовы. Он необязательно указывает на включенное или выключенное состояние беспроводного соединения.

📶 : Состояние Беспроводной Глобальной Сети (Wireless WAN)

<Только для модели с беспроводной глобальной сетью>

→ Обратитесь к руководству по эксплуатации беспроводного устройства.

⏏ : Caps lock

1 : Числовая клавиша (NumLk)

🔒 : Scroll lock (ScrLk)

🔴 : Состояние жесткого диска

## F: Планшетные Клавиши

→ *Reference Manual* "Tablet Buttons"

## G: Антенна беспроводной глобальной сети WAN

<Только для моделей с поддержкой беспроводной глобальной сети WAN>

→ *Reference Manual* "Wireless WAN"

## H: ЖК-Дисплей (LCD)

→ *Reference Manual* "Touchscreen"

## I: Фиксатор Дисплея

→ стр. 11 "Переход в Планшетный режим"

## J: Динамик

→ *Reference Manual* "Key Combinations"

## K: Функциональные Клавиши

→ *Reference Manual* "Key Combinations"

## L: Клавиатура

## M: Жесткий Диск

→ *Reference Manual* "Hard Disk Drive"

## N: Батарея

Специально предназначенная аккумуляторная батарея: CF-VZSU48U

## O: Выключатель Питания

## P: Светодиодные Индикаторы

🔋 : Состояние батареи

→ *Reference Manual* "Battery Power"

🔴🟢 : Состояние питания

(Выкл: питание отключено / спящий режим, Зеленый: питание включено, Мигает зеленым: спящий режим **Windows 7** / режим ожидания

**Windows XP**, Быстро мигает зеленым:

Включение питания или перезагрузка

невозможны из-за низкой температуры.)

# Описание компонентов

## Вид слева

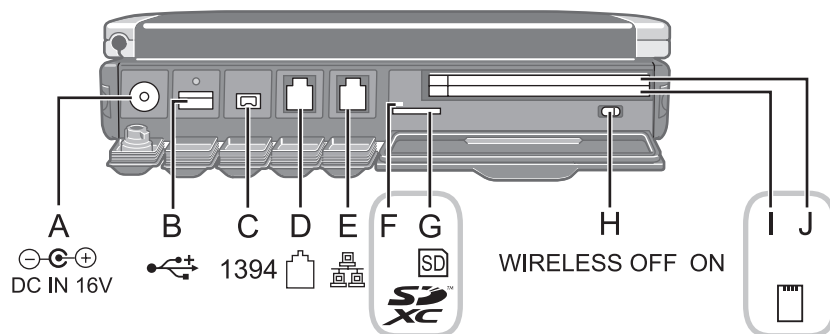

## Вид сзади

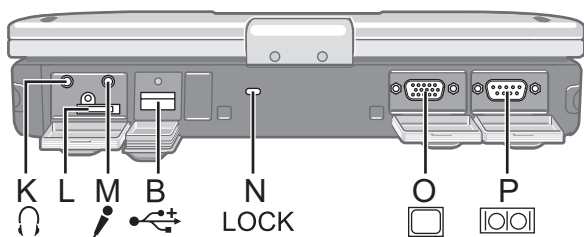

## Вид снизу

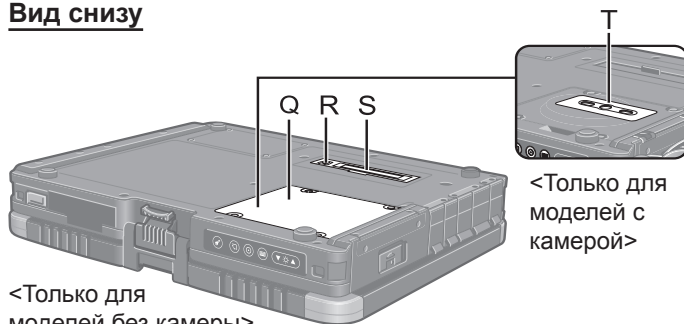

### A: Разъем Питания

### B: USB порт

→ [Reference Manual "USB Devices"](#)

### C: Коннектор Интерфейса IEEE 1394

→ [Reference Manual "IEEE 1394 Devices"](#)

### D: Порт Модема

→ [Reference Manual "Modem"](#)

### E: Порт Локальной Сети (LAN)

→ [Reference Manual "LAN"](#)

### F: Индикатор Карты Памяти SD

(Мерцает: Осуществляется доступ)

→ [Reference Manual "SD Memory Card"](#)

### G: Слот Карты Памяти SD

→ [Reference Manual "SD Memory Card"](#)

### H: Выключатель Беспроводной Сети

→ [Reference Manual "Disabling / Enabling Wireless Communication"](#)

I: <для модели без слота Smart-карты>

### Слот PC Карты (PC)

→ [Reference Manual "PC Card / ExpressCard"](#)

<для модели со слотом Smart-карты>

### Слот Smart-карты (SCR)

→ [Reference Manual "Smart Card"](#)

J: <для модели без слота Smart-карты>

### Слот ExpressCard (EX)

→ [Reference Manual "PC Card / ExpressCard"](#)

<для модели со слотом Smart-карты>

### Слот PC Карты (PC)

→ [Reference Manual "PC Card / ExpressCard"](#)

### K: Разъем для наушников

Вы можете подсоединить наушники или активные динамики. Когда они подсоединены, звук из внутренних динамиков не слышен.

### L: Гнездо SIM-карты

<Только для моделей с поддержкой беспроводной глобальной сети WAN>

Вставьте SIM-карту в гнездо для SIM-карты контактами вниз и срезанным углом вперед.

→ [Reference Manual "Wireless WAN"](#)

### M: Разъем для Микрофона

Может использоваться конденсаторный микрофон. При использовании микрофонов других типов, ввод аудиоданных может быть невозможен, или может возникнуть неисправность.

### N: Замок Безопасности

Может быть подсоединен Кенсингтон-кабель. За дополнительной информацией обратитесь к руководству, поставляемому с кабелем.

### O: Порт Внешнего Дисплея (VGA)

→ [Reference Manual "External Display"](#)

### P: Последовательный Порт

### Q: Слот Модуля RAM

<Для моделей с камерой>

→ [Reference Manual "RAM Module"](#)

### R: Коннектор Внешней Антенны

### S: Коннектор Шины Расширения<sup>\*1</sup>

→ [Reference Manual "Port Replicator / Car Mounter"](#)

### T: Камера

<Для моделей с камерой>

Прежде чем приступить к использованию камеры, снимите с нее защитную пломбу.

<sup>\*1</sup> Если вы подключите этот компьютер к расширителю портов серии CF-VEB181 или серии CF-WEB182, вы не сможете использовать порт клавиатуры.

- Данный компьютер содержит магнит и источники магнитного поля, расположенные в местах, которые на рисунке справа обозначены кружками. Избегайте контакта металлических предметов или магнитных носителей с этими местами.

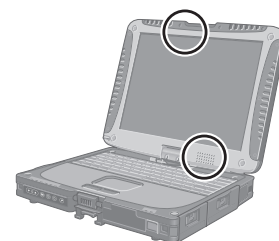

## Переход в Планшетный режим

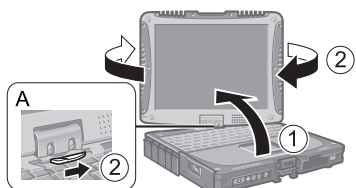

- ① Поднимите дисплей вверх так, чтобы он стал перпендикулярен корпусу.
- ② Сдвиньте и удерживайте фиксатор дисплея (A), и поверните дисплей по часовой стрелке до щелчка.

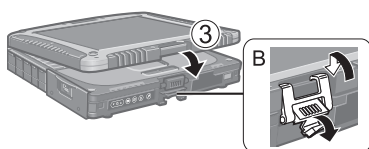

- ③ Закройте дисплей экраном вверх и зафиксируйте его с помощью фиксатора (B).

## Крепление стилуса к компьютеру

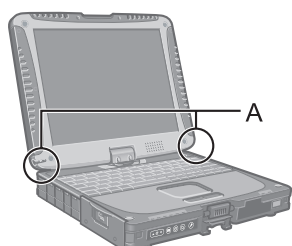

Используйте привязь для крепления стилуса к компьютеру во избежание его потери. Для его крепления предусмотрены специальные отверстия (A).

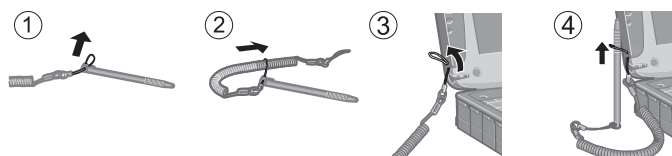

## Крепление ручного и плечевого ремней (дополнительно)

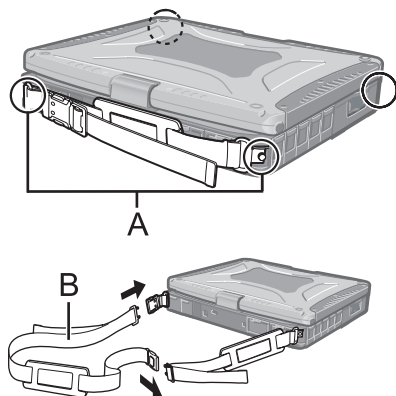

Присоедините ручной ремень к любым двум креплениям (A) при помощи винтов.

Вы можете присоединить плечевой ремень (B) к ручному ремню. (Пример приведен на иллюстрации.)

### ВНИМАНИЕ

- Не используйте ремень для переноски веса большего, чем вес компьютера. В противном случае ремень может разъединиться сам по себе.
- Не используйте ремень, если он изношен или поврежден.

# Первоначальные действия

## ■ Подготовка

① Проверьте и идентифицируйте поставляемые принадлежности.

Если Вы не обнаружите указанных принадлежностей, обратитесь в Техническую Поддержку Panasonic.

• Блок питания . . . 1

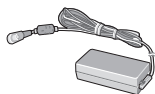

Модель: CF-AA5713A

• Кабель электропитания . . . 1



• Батарея . . . . . 1

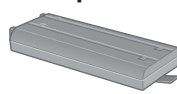

Модель: CF-VZSU48U

• Стилус . . . . . 1



Модель: CF-VNP003U

• Привязь . . . . . 1



• Мягкая ткань . . . 1

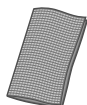

→ Reference Manual "Touchscreen"

• РУКОВОДСТВО ПО ЭКСПЛУАТАЦИИ (Данная брошюра) . . . . . 1

② Прочитайте ЛИЦЕНЗИОННОЕ СОГЛАШЕНИЕ ПО ОГРАНИЧЕННОМУ ИСПОЛЬЗОВАНИЮ перед тем, как вскрыть пломбу на упаковке компьютера (→ стр. 29).

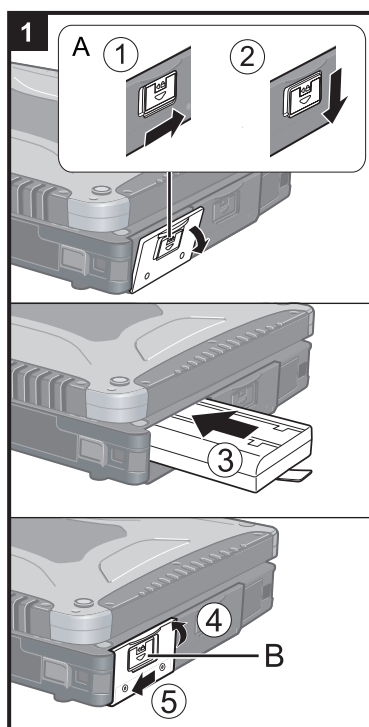

## 1 Установка аккумуляторной батареи

- ① Сдвиньте фиксатор (A) вправо, чтобы разблокировать крышку.
- ② Сдвиньте фиксатор (A) вниз, и откройте крышку.
- ③ Вставьте батарею так, чтобы она надежно присоединилась к коннектору.
- ④ Закройте крышку.
- ⑤ Сдвиньте фиксатор (B) влево, чтобы заблокировать крышку.

### ВНИМАНИЕ

- Убедитесь, что фиксатор надежно заблокирован. В противном случае батарея может выпасть при переноске компьютера.
- Не дотрагивайтесь до контактов батареи и компьютера. В результате данных действий контакты могут быть загрязнены или повреждены, а также это может привести к неисправности батареи и компьютера.

### ЗАМЕЧАНИЕ

- Учтите, что компьютер потребляет электроэнергию даже, когда его питание выключено. Если аккумуляторная батарея полностью заряжена, она полностью разряжается в течение следующего периода времени:
    - Питание выключено: Около 4 недель
    - спящем режиме (**Windows 7**)/в режиме ожидания (**Windows XP**): Около 4 дней<sup>\*1\*2</sup>
    - В спящем режиме: Около 7 дней<sup>\*1\*2</sup>
- <sup>\*1</sup> Если выключена функция "Wake Up from wired LAN" (Вывод из спящего режима через проводную локальную сеть), время нахождения в спящем режиме незначительно увеличится.
- <sup>\*2</sup> Если включена функция "Wake Up from wired LAN" (Вывод из спящего режима через проводную локальную сеть), время нахождения в спящем режиме уменьшится.

## 2 Присоединение стилуса (входит в комплект поставки)

Присоедините стилус (входит в комплект поставки) к компьютеру. Чтобы присоединить стилус, обратитесь к разделу "Крепление стилуса к компьютеру" (→ стр. 11).

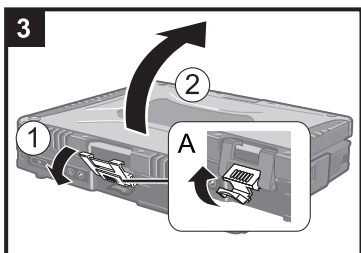

### 3 Открывание дисплея

- ① Потяните вверх часть (A) и отпустите кнопку.
- ② Откройте дисплей, подняв его.

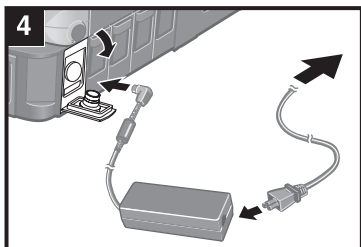

### 4 Подключите Ваш компьютер к розетке.

Зарядка батареи начнется автоматически.

#### ВНИМАНИЕ

- Не отсоединяйте блок питания и не включайте выключатель беспроводной сети, пока не завершите первоначальную процедуру.
- При использовании компьютера впервые, не подсоединяйте к нему какие-либо периферийные устройства, за исключением батареи и блока питания.
- **Обращение с блоком питания**
  - Во время грозы могут возникнуть такие проблемы, как неожиданные падения напряжения. Так как это может очень негативно повлиять на Ваш компьютер, крайне рекомендуется использовать источник бесперебойного питания (ИБП/UPS), пока компьютер работает не от батареи.

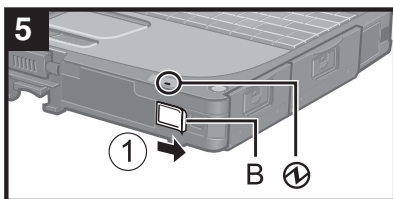

### 5 Включите компьютер.

- ① Сдвиньте выключатель питания (B) и удерживайте его до тех пор, пока не загорится индикатор питания.

#### ВНИМАНИЕ

- Не сдвигайте выключатель питания повторно.
- Компьютер будет выключен принудительно, если Вы сдвинете и будете удерживать выключатель питания четыре секунды и более.
- Если Вы выключили компьютер, подождите десять секунд или более перед тем, как включить его снова.
- Не выполняйте следующие действия, пока индикатор жесткого диска не погаснет.
  - Подсоединение или отсоединение блока питания
  - Перемещение выключателя питания
  - Прикосновение к клавиатуре, сенсорной панели, планшетным кнопкам, сенсорному экрану или к внешней мыши
  - Закрытие дисплея
  - Включение/выключение беспроводной связи выключателем
- При высокой температуре центрального процессора (ЦП/CPU), компьютер может не запускаться с целью предотвращения перегрева ЦП. Подождите пока компьютер охладится и затем снова включите питание. Если компьютер не запускается даже после охлаждения, обратитесь в Техническую Поддержку Panasonic.
- Запрещается менять установки по умолчанию утилиты настройки Setup Utility до завершения настройки при первом включении.

#### Windows 7

### 6 Выберите язык и ОС (32-битную или 64-битную).

#### ЗАМЕЧАНИЕ

- Отображается сообщение “Reinstall (Переустановить)”, но язык и ОС (32-битная или 64-битная) будут подготовлены при выполнении следующих шагов.

- ① Щелкните [Reinstall Windows] и затем [Next].  
Откроется экран с лицензионным соглашением.
- ② Щелкните [Yes, I agree to the provisions above and wish to continue!] и затем [Next].
- ③ Щелкните [Reinstall Windows to the whole Hard Disk to factory default.] и затем [Next].
- ④ При появлении запроса подтверждения щелкните [YES].
- ⑤ Выберите язык и ОС (32-битную или 64-битную) на экране “Select OS” и щелкните [OK].

Когда вы щелкнете [OK] на экране подтверждения, будет выполнен запуск настроек языка.

Вы можете вернуться на экран “Select OS”, щелкнув [Cancel].

Для завершения настроек языка и ОС потребуется около 15 минут.

- ⑥ Когда откроется экран завершения, щелкните [OK], чтобы выключить компьютер.
- ⑦ Включите компьютер.

## ВНИМАНИЕ

- Выбирайте язык внимательно, поскольку позже вы не сможете сменить его. Если вы установите неверный язык, вам придется переустановить Windows.

## 7 Установка Windows.

Следуйте указаниям на экране.

- Компьютер несколько раз перезагружается. Не прикасайтесь к клавиатуре или сенсорной панели и подождите, пока индикатор доступа к жесткому диску  не погаснет.

### Windows 7

- После включения компьютера экран некоторое время остается темным или не меняется, но это не является неисправностью. Подождите немного, пока появится экран запуска Windows.
- Во время установки Windows для перемещения курсора и выбора настроек используйте сенсорную панель.
- Установка Windows занимает около 20 минут. Переходите к следующему шагу после подтверждения каждого сообщения на дисплее.
- Экран “Join a wireless network” может не появляться. Вы можете настроить беспроводную сеть после завершения установки Windows.

### Windows XP

- Для некоторых языков обозначения символов на клавиатуре и вводимые символы могут не соответствовать друг другу. После завершения установки правильно настройте клавиатуру. Затем задайте пароль.
- Не изменяйте настроек на экране, где осуществляется выбор страны или региона. Вы можете выбрать страну, регион или раскладку клавиатуры в разделе [Clock, Language, and Region] в [Control Panel] после завершения установки Windows.
- Установка Windows занимает около 20 минут. Переходите к следующему шагу после подтверждения каждого сообщения на дисплее.

## ВНИМАНИЕ

- После установки Windows вы можете изменить имя пользователя, пароль, изображение и настройки безопасности.
- Запомните свой пароль. Если вы забудете пароль, вы не сможете использовать Windows. Рекомендуем заблаговременно создать диск сброса паролей.
- Подождите, пока индикатор жесткого диска  не погаснет.

### Windows 7

- Не используйте в именах пользователей следующие слова: CON, PRN, AUX, CLOCK\$, NUL, COM1 – COM9, LPT1 – LPT9, @. В частности, если вы создадите имя пользователя (имя учетной записи), в котором будет присутствовать символ “@”, на экране входа в систему будет запрашиваться пароль, даже если пароль не задан. Если вы попытаетесь войти в систему без ввода пароля, может появиться сообщение “The user name or password is incorrect.”, и вы не сможете войти в систему Windows (→ стр. 26).
- Используйте в имени компьютера только стандартные символы: цифры от 0 до 9, заглавные и прописные буквы от A до Z, и символ дефис (-). Если появится сообщение “The computer name is not valid”, убедитесь в том, что введенные символы соответствуют, указанным выше требованиям. Если и далее появляется сообщение об ошибке, переключите клавиатуру на английский язык (“EN”) и введите символы.
- Настраивая клавиатуру, выберите раскладку, соответствующую вашему компьютеру. В противном случае ввод с клавиатуры может стать невозможным.

**Windows XP**

- Вы не можете выбирать для имени пользователя и пароля следующие слова: CON, PRN, AUX, CLOCK\$, NUL, COM1 – COM9, LPT1 – LPT9.
  - Когда вы установили дату/время/часовой пояс и щелкнули [Next], система может не переходить к следующему шагу в течение нескольких минут. Не трогайте клавиатуру или сенсорную панель, и подождите, пока экран не поменяется.
  - Если появилось сообщение “An unexpected error has occurred ...” (или ему подобное), щелкните [OK]. Это не является неисправностью.
  - Клавиатура будет работать в раскладке для США до изменения ее настроек. Из-за этого некоторые буквы, отображаемые на дисплее, могут отличаться от печатаемых.
- Во избежание неверного выбора опций в процессе установки Windows:
- Используйте для выбора сенсорную панель.
  - Нажмите клавишу NumLock и используйте режим десяти клавиш для ввода чисел.
- Для приведения в соответствие языков измените языковые настройки после установки Windows (→ ниже). Не меняйте установки [To change system or these settings, click Customize] в [Regional and Language Options] в процессе установки Windows.

**8 Установите Adobe Reader.**

Установите Adobe Reader, чтобы прочесть Important Tips и Reference Manual.

**Windows 7**

Щелкните  (Start) и введите в строку [Search programs and files] указанную ниже фразу, затем нажмите **Enter**.

**Windows XP**

Щелкните [start] - [Run], введите указанную ниже строку, затем щелкните [OK].

[c:\util\reader\\*\*\setup.exe]

- “\*\*” зависит от языка.

Английский : m	Арабский : ar	Болгарский : bg
Китайский (упрощенное письмо): sc		
Китайский (традиционное письмо) : tc	Хорватский : ux	Чешский : cs
Датский : da	Голландский : nl	Эстонский : et
Французский : f	Немецкий : g	Греческий : el
Венгерский : hu	Итальянский : t	Японский : ja
Латышский : lv	Литовский : lt	Норвежский : no
Португальский : pt		Румынский : ro
Словацкий : sk	Словенский : sl	Испанский : p
Турецкий : tr		Шведский : s

**Windows 7** Украинский :uk

**Windows XP****9 Изменение языковых установок.**

<Языки, установленные на этом компьютере>

·Английский ·Арабский ·Болгарский ·Китайский (Упрощенный)  
 ·Китайский (Традиционный) ·Хорватский ·Чешский ·Датский ·Нидерландский  
 ·Эстонский ·Финский ·Французский ·Немецкий ·Греческий ·Иврит  
 ·Венгерский ·Итальянский ·Японский ·Корейский ·Латышский ·Литовский  
 ·Норвежский ·Польский ·Португальский ·Португальский (Бразильский) ·Румынский  
 ·Русский ·Словацкий ·Словенский ·Испанский ·Шведский ·Тайский  
 ·Турецкий

Измените языковые установки в следующем меню.

[start] - [Control Panel] - [Date, Time, Language, and Regional Options] - [Regional and Language Options]

- [Regional Options] - [Standards and Formats]
- [Languages] - [Language used in menus and dialogs]
- [Languages] - [Details] - [Default input language]
- [Advanced] - [Language for non-unicode Programs]

## ЗАМЕЧАНИЕ

- Некоторые строки Пользовательского Интерфейса (UI (User Interface)) останутся на английском, даже если пользовательский интерфейс установлен на другой язык.
- За дополнительной информацией, обратитесь к "c:\windows\mui\relnotes.txt".  
Если Вы поменяете язык в [Languages] - [Language used in menus and dialogs], цвет рабочего стола будет изменен при следующем входе в Windows. Цвет рабочего стола может быть изменен с помощью процедуры ниже. Щелкните [start] - [Control Panel] - [Appearance and Themes] - [Display] - [Desktop] и выберите цвет из [Color], затем щелкните [OK].

## 10 Выполнение калибровки сенсорного экрана.

### Windows 7

- Прежде чем выполнять калибровку, закройте Tablet PC Input Panel.

## ЗАМЕЧАНИЕ

- Сначала войдите в Windows как администратор, затем выполните эту калибровку.
- Прежде чем приступать к калибровке сенсорного экрана, переключите дисплей в режим [Primary Landscape].

- ① Щелкните  (Start) - [Control Panel] - [Hardware and Sound] - [Tablet PC Setting].
- ② Щелкните [Calibrate].
- ③ Используя стилус, прикоснитесь по очереди к каждой из меток-мишеней "+".

## ЗАМЕЧАНИЕ

- Выполните описанную ниже калибровку для каждого пользователя.

- ① Щелкните  (Start) - [Control Panel] - [Hardware and Sound] - [Tablet PC Setting].
- ② Щелкните [Calibrate...].
- ③ Используя стилус, прикоснитесь по очереди к каждой из меток-мишеней "+" и затем щелкните [Yes].
  - Выполните калибровку для той ориентации, которую вы собираетесь использовать.

### Windows XP

- ① Щелкните [start] - [All Programs] - [Fujitsu Touch Panel (USB)] - [Touch Screen Calibration Utility].
- ② Используя стилус, прикоснитесь по очереди к каждой из меток-мишеней "+" и затем нажмите **Enter**.
- ③ Нажмите **Enter**.

## 11 Перезагрузите компьютер.

### Windows XP

## 12 Создание новой учетной записи.

Щелкните [start] - [Control Panel] - [User Accounts] - [Create a new account].

## ВНИМАНИЕ

- Запомните Ваш пароль. Если Вы забудете пароль, Вы не сможете использовать операционную систему Windows. Рекомендуется заранее создать диск сброса пароля.



#### ЗАМЕЧАНИЕ

##### ● PC Information Viewer

Данный компьютер периодически записывает служебную информацию, в том числе сведения о жестком диске. Максимальный объем данных для каждой записи составляет 1024 байта. Эта информация используется только для выяснения причин выхода жесткого диска из строя по какой-либо причине. Она никогда не передается за пределы компьютера через сеть и не используется для иных целей, кроме тех, что указаны выше. Для отключения этой функции поставьте метку для опции [Disable the automatic save function for management information history] в разделе [Hard Disk Status] утилиты PC Information Viewer и щелкните [OK].  
(→  Reference Manual “Checking the Computer’s Usage Status”)

#### ■ Меры предосторожности от нежелательного включения/выключения

- Не делайте следующего
  - Подключение или отключение блока питания переменного тока
  - Перемещение выключателя питания
  - Прикосновение к клавиатуре, сенсорной панели, сенсорному экрану или к внешней мыши
  - Закрывание дисплея
  - Включение/выключение беспроводной связи выключателем

#### ЗАМЕЧАНИЕ

- Для экономии энергии по умолчанию в новом компьютере используются следующие опции энергосбережения.
    - Через 10<sup>-3</sup> минут бездействия автоматически отключается экран.
    - Компьютер автоматически переходит в спящий режим\*<sup>4</sup> (**Windows 7**) / режим ожидания\*<sup>4</sup> (**Windows XP**) через 20 минут простоя.
- <sup>\*3</sup> Windows XP : 15 минут  
<sup>\*4</sup> Выход из спящего режима/режима ожидания описан в  Reference Manual, “Sleep or Hibernation Functions”.

#### Windows 7

#### ■ Изменение структуры раздела

Вы можете отрезать часть существующего раздела, чтобы освободить дисковое пространство, в котором вы сможете создать новый раздел. По умолчанию в этом компьютере существует один раздел.

- ① Щелкните  (Start), правой кнопкой щелкните [Computer], затем щелкните [Manage].
  - Обычный пользователь должен ввести пароль администратора.
- ② Щелкните [Disk Management].
- ③ Правой кнопкой щелкните по разделу Windows (по умолчанию диск “с”) и затем щелкните [Shrink Volume].
  - Размер раздела зависит от спецификаций компьютера.
- ④ Введите размер в поле [Enter the amount of space to shrink in MB] и щелкните [Shrink].
  - Вы не сможете ввести размер больше отображаемого.
  - Чтобы выбрать [Reinstall to the first 3 partitions.] при переустановке Windows 7 (→ стр. 22), в строке [Total size after shrink in MB] должно быть указано не менее 60.000 МБ.
- ⑤ Правой кнопкой щелкните [Unallocated] (пространство, освобожденное на шаге ④) и затем щелкните [New Simple Volume].
- ⑥ Выберите настройки согласно экраным инструкциям и щелкните [Finish].  
Подождите, пока не будет завершено форматирование.

#### ЗАМЕЧАНИЕ

- Вы можете создать дополнительный раздел, используя нераспределенное пространство, или освободив дополнительное пространство.
- Чтобы удалить раздел, правой кнопкой щелкните [Delete Volume] на шаге ③.

# Экранное Руководство

Вы можете открыть Reference Manual (Справочное Руководство) и Important Tips (Важные Советы) на экране компьютера.

Когда Вы открываете Reference Manual и Important Tips впервые, на экране может отображаться Лицензионное Соглашение Adobe Reader. Внимательно прочитайте его и выберите [Ассерт] для продолжения.

## ■ Reference Manual

Reference Manual содержит практическую информацию, чтобы помочь Вам в полной мере насладиться производительностью компьютера.

### Чтобы открыть Reference Manual:

**Windows 7** Дважды щелкните  на рабочем столе.

- Вместо этого можно щелкнуть  (Start) - [All Programs] - [Panasonic] - [On-Line Manuals] - [Reference Manual].

**Windows XP** Щелкните [start] - [Reference Manual].

- Вместо этого можно щелкнуть [start] - [All Programs] - [Panasonic] - [On-Line Manuals] - [Reference Manual].

## ■ Important Tips

В Important Tips даются сведения об аккумуляторной батарее, чтобы вы могли использовать ее в оптимальных условиях и тем самым продлили срок ее службы.

### Чтобы открыть Important Tips:

**Windows 7** Дважды щелкните  на рабочем столе.

- Вместо этого можно щелкнуть  (Start) - [All Programs] - [Panasonic] - [On-Line Manuals] - [Important Tips].

**Windows XP** Дважды щелкните  на рабочем столе.

- Вместо этого можно щелкнуть [start] - [All Programs] - [Panasonic] - [On-Line Manuals] - [Important Tips].

#### ЗАМЕЧАНИЕ

- Если появится уведомление об обновлении Adobe Reader, мы рекомендуем Вам следовать указаниям на экране для обновления.  
Зайдите на <http://www.adobe.com/>, чтобы получить последнюю версию Adobe Reader.

#### ВНИМАНИЕ

- Не снимайте метку для параметра [IntelliMouse Wheel mode] в [Scroll Configuration] на вкладке [Touch Pad] в настройках [Mouse] на [Control Panel]. Функция прокрутки в Adobe Reader может работать некорректно.

# Эксплуатация и уход

## Внешние условия эксплуатации

- Размещайте компьютер на плоской устойчивой поверхности. Не ставьте его вертикально и не переворачивайте. Если компьютер подвергнется чрезвычайно сильному удару, он может перестать работать.
  - Температура: Эксплуатация : от -10 °C до 50 °C (IEC60068-2-1, 2)<sup>1</sup>
    - Хранение : от -20 °C до 60 °C
  - Влажность: Эксплуатация : от 30% до 80% ОВ (Без конденсации)
    - Хранение : от 30% до 90% ОВ (Без конденсации)
- Даже при соблюдении указанных выше диапазонов температуры/влажности, использование в экстремальных внешних условиях в течение продолжительного времени приведет к повреждению и сокращению срока службы изделия.
- <sup>1</sup> Избегайте излишнего контакта изделия с кожей, когда вы пользуетесь им в условиях сильного холода или жары. (→ стр. 7).
- Если в компьютер попала влага, то при температуре 0 °C или ниже может произойти его повреждение вследствие замерзания воды. Для использования при таких температурах компьютер обязательно должен быть предварительно высушен.
- Не размещайте компьютер в указанных ниже местах, в противном случае компьютер может быть поврежден.
    - Возле электронного оборудования. Могут возникнуть искажение изображения или шум.
    - При экстремально высокой или низкой температуре.
  - Так как компьютер может нагреваться в процессе работы, держите его вдали от предметов, чувствительных к теплу.

## Меры предосторожности в обращении

Данный компьютер сконструирован таким образом, чтобы минимизировать шок для таких компонентов, как ЖК-экран и жесткий диск, и оборудован влагозащищенной клавиатурой, но нет никаких гарантий, что шок не вызовет каких-либо проблем. Будьте предельно осторожны в обращении с компьютером.

- При переноске компьютера:
  - Выключите компьютер.
  - Снимите или отключите все внешние устройства, кабели, карты PC Card и другие выступающие части.
  - Не роняйте и не ударяйте компьютер о твердые предметы.
  - Не оставляйте дисплей открытым.
  - Не беритесь за дисплей.
- Не кладите ничего (например, кусочки бумаги) между дисплеем и клавиатурой.
- При посадке в самолет берите компьютер с собой и никогда не сдавайте его в багаж. При использовании компьютера в самолете, следуйте бортовым инструкциям.
- При переноске запасной батареи, поместите ее в пластиковый пакет, чтобы защитить контакты.
- Сенсорная панель работает от кончиков пальцев. Не помещайте на ее поверхность какие-либо предметы и не нажимайте на нее сильно острыми или твердыми предметами, которые могут оставить следы (например, ногти, карандаши и шариковые ручки).
- Избегайте попадания каких-либо вредных веществ, например, масла, на сенсорную панель. Курсор может не работать корректно.
- Будьте осторожны, чтобы не получить травму, уронив компьютер, или ударившись о него при переноске.
- Для операций с сенсорным экраном используйте только поставляемый в комплекте стилус. Не кладите на поверхность экрана никаких предметов и не надавливайте на нее с силой острыми или твердыми предметами, которые могут оставить на ней следы (т.е. ногтями, карандашами и шариковыми ручками).
- Не используйте сенсорный экран, когда на экране есть пыль или грязь (например, масло). В противном случае инородные частицы на экране или стилусе могут поцарапать поверхность экрана или помешать работе стилуса.
- Используйте стилус только для работы с сенсорным экраном. При использовании стилуса для иных целей он может быть поврежден, что приведет к появлению царапин на экране.

### ■ Использование периферийных устройств

Чтобы избежать каких бы то ни было повреждений устройств, следуйте инструкциям в Reference Manual. Внимательно прочтите руководства по эксплуатации периферийных устройств.

- Используйте периферийные устройства, соответствующие спецификации компьютера.
- Подсоединяйте разъемы в правильном направлении.
- Если разъем вставляется с трудом, не применяйте силу, а проверьте форму разъема, направление, расположение контактов, и т.д.
- Если прилагаются винты, надежно их заверните.
- Отсоединяйте кабели при переноске компьютера. Не тяните за кабели с силой.

### ■ Предотвращение несанкционированного доступа к вашему компьютеру через беспроводную локальную сеть LAN/Bluetooth/беспроводную сеть WAN

<Только для моделей с поддержкой беспроводной локальной сети LAN/Bluetooth/беспроводной сети WAN>

- Прежде чем приступить к использованию беспроводной сети LAN/Bluetooth/беспроводной сети WAN, задайте соответствующие настройки безопасности, такие как шифрование данных.

## Уход

### Чтобы очистить ЖК-панель

Используйте мягкую ткань, поставляемую с компьютером. (За дополнительной информацией обратитесь к “Suggestions About Cleaning the LCD Surface”, которые идут вместе с мягкой тканью →  *Reference Manual* “Touchscreen”).

### Чтобы очистить другие области, за исключением ЖК-панели

Протрите мягкой сухой тканью, такой как марля. При использовании чистящего средства, окуните мягкую ткань в разбавленное водой чистящее средство и тщательно отожмите.

#### ВНИМАНИЕ

- Не используйте бензин, растворитель, не протирайте спиртом, так как это может привести к серьезному повреждению поверхности, вызвав выцветание, и т.д. Не используйте имеющиеся в продаже бытовые чистящие средства и косметику, так как они могут содержать компоненты, вредные для поверхности.
- Не наносите воду или очиститель прямо на компьютер, так как жидкость может проникнуть внутрь компьютера и вызвать неисправность или повреждение.

# Переустановка Программного Обеспечения

Переустановка программного обеспечения вернет компьютер к первоначальному состоянию. При переустановке программного обеспечения данные с жесткого диска будут удалены. Скопируйте важные данные на другой носитель или на внешний жесткий диск перед переустановкой.

## ■ Восстановление с жесткого диска

### ВНИМАНИЕ

- Вы можете только переустановить Windows 7.
- Не удаляйте с жесткого диска раздел с загрузочными файлами. Дисковое пространство в этом разделе не предназначено для хранения данных.

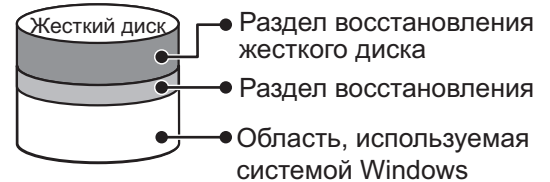

## Подготовка

- Отсоедините все периферийные устройства.
- Подсоедините блок питания и не отсоединяйте его, пока переустановка не завершится.

- 1 Включите компьютер, нажмите и удерживайте **F2** или **Del**, пока не откроется загрузочный экран [Panasonic].**  
Запустится утилита настройки Setup Utility.
  - Если будет затребован пароль, введите Пароль Супервизора.
- 2 Запишите на листок все установки из Setup Utility и нажмите **F9**.**  
В запросе подтверждения выберите [Yes] и нажмите **Enter**.
- 3 Нажмите **F10**.**  
В запросе подтверждения выберите [Yes] и нажмите **Enter**.  
Компьютер перезапустится.
- 4 Нажмите и удерживайте **F2** или **Del**, пока не откроется загрузочный экран [Panasonic].**  
Запустится утилита настройки Setup Utility.
  - Если требуется ввести пароль, введите пароль супервизора.
- 5 Выберите меню [Exit], затем выберите [Repair Your Computer] и нажмите **Enter**.**
- 6 Щелкните [Reinstall Windows] и затем [Next].**  
Откроется экран лицензионного соглашения.
- 7 Щелкните [Yes, I agree to the provisions above and wish to continue!] и затем [Next].**
- 8 Выберите параметры настройки и щелкните [Next].**
  - [Reinstall Windows to the whole Hard Disk to factory default.]  
Выберите эту опцию, если хотите переустановить систему Windows с использованием заводских установок по умолчанию. После переустановки вы можете создать новый раздел. Создание нового раздела описано в главе "Изменение структуры раздела" (→ стр. 17).
  - [Reinstall to the System and OS partitions.]<sup>1</sup>  
Выберите эту опцию, когда жесткий диск уже разделен на несколько разделов. Создание нового раздела описано в главе "Изменение структуры раздела" (→ стр. 17).  
Вы можете сохранить структуру разделов.  
<sup>1</sup> Эта опция не отображается, если Windows нельзя переустановить в раздел, содержащий загрузочные файлы и область, используемую системой Windows.
- 9 При появлении подтверждающего сообщения щелкните [OK].**
- 10 Выберите язык и ОС (32-битную или 64-битную), затем щелкните [OK].**
- 11 При появлении подтверждающего сообщения щелкните [OK].**  
Переустановка начинается согласно инструкциям на экране.
  - Не прерывайте переустановку, например, выключением компьютера. В противном случае переустановка может стать невозможной, поскольку Windows не сможет запуститься или из-за повреждения данных.
- 12 Когда откроется экран завершения, щелкните [OK], чтобы выключить компьютер.**
- 13 Выключите компьютер.**
  - Если требуется ввести пароль, введите пароль администратора.

# Переустановка Программного Обеспечения

- 14 Выполните “Первоначальные действия” (→ стр. 13).
- 15 Запустите Setup Utility и при необходимости измените установки.
- 16 Запустите Центр обновления Windows.

## ■ Использование Recovery Disc

Используйте Recovery Disc (Диск восстановления) для переустановки в приведенных ниже случаях.

- Вы забыли пароль администратора.
- Переустановка не завершена. Раздел восстановления может быть поврежден.

### ЗАМЕЧАНИЕ

- Чтобы сменить ОС с 32-битной на 64-битную или наоборот, переустановите ОС с использованием раздела восстановления на жестком диске.

## Подготовка

- Подготовьте Recovery Disc (→  Reference Manual “Recovery Disc Creation Utility”)
- Отсоедините все периферийные устройства.
- Подсоедините блок питания и не отсоединяйте его, пока переустановка не завершится.

- 1 Выключите компьютер и присоедините к порту USB привод CD/DVD. (→ стр. 10).
- 2 Включите компьютер и нажмите **F2** или **Del**, пока отображается загрузочный экран [Panasonic].  
Запустится Setup Utility.
  - Если требуется ввести пароль, введите пароль супервизора.
- 3 Запишите все содержимое Setup Utility и нажмите **F9**.  
В запросе подтверждения выберите [Yes] и нажмите **Enter**.
- 4 Нажмите **F10**.  
В запросе подтверждения выберите [Yes] и нажмите **Enter**.  
Компьютер перезагрузится.
- 5 Нажмите **F2** или **Del**, пока отображается загрузочный экран [Panasonic].  
Запустится Setup Utility.
  - Если требуется ввести пароль, введите пароль супервизора.
- 6 Вставьте в привод CD/DVD Recovery Disc.
- 7 Выберите меню [Exit], затем выберите ваш привод CD/DVD.
- 8 Нажмите **Enter**.  
Компьютер перезагрузится.
- 9 Щелкните [Reinstall Windows] и затем [Next].  
Откроется экран с лицензионным соглашением.
- 10 Щелкните [Yes, I agree to the provisions above and wish to continue!] и затем [Next].
- 11 Выберите параметры настройки и щелкните [Next].
  - [Reinstall Windows to the whole Hard Disk to factory default.]  
Выберите эту опцию, если хотите переустановить систему Windows с использованием заводских установок по умолчанию. После переустановки вы можете создать новый раздел. Создание нового раздела описано в главе “Изменение структуры разделов” (→ стр. 17).
  - [Reinstall to the first 3 partitions.]<sup>2</sup>  
Выберите эту опцию, когда жесткий диск уже поделен на несколько разделов. Создание нового раздела описано в главе “Изменение структуры разделов” (→ стр. 17).  
Вы можете сохранить структуру разделов.  
<sup>2</sup> Эта опция не отображается, если Windows нельзя переустановить в раздел, содержащий загрузочные файлы, и область, используемую системой Windows.
- 12 При появлении запроса подтверждения щелкните [YES].  
Начнется переустановка.  
Согласно экранной инструкции замените Recovery Disc.
  - Не прерывайте переустановку, например, выключением компьютера. В противном случае переустановка может стать недоступной из-за невозможности запуска Windows или вследствие повреждения данных.
- 13 Когда появится экран завершения, извлеките Recovery Disc и затем щелкните [OK], чтобы выключить компьютер.

- 
- 14 **Включите компьютер.**
    - Если требуется ввести пароль, введите пароль супервизора.
  - 15 **Выполните “Первоначальные действия” (→ стр. 13).**
  - 16 **Запустите Setup Utility и при необходимости измените установки.**
  - 17 **Запустите Setup Utility и при необходимости измените установки.**

# Устранение неполадок (Основное)







Следуйте инструкциям ниже при возникновении проблемы. В “Reference Manual” присутствует также расширенное руководство по устранению неполадок. В случае проблемы с программным обеспечением, обратитесь к инструкции на данное ПО. Если проблема не решается, обратитесь в Техническую Поддержку Panasonic. Вы можете также проверить состояние компьютера с помощью PC Information Viewer (→  Reference Manual “Troubleshooting (Advanced)”).

## ■ Запуск

<p>Запуск невозможен. Индикатор питания или индикатор батареи не светится.</p>	<ul style="list-style-type: none"> <li>● Подсоедините блок питания.</li> <li>● Вставьте полностью заряженную батарею.</li> <li>● Отсоедините батарею и блок питания, затем снова присоедините их.</li> <li>● Если к порту USB подсоединено устройство, отсоедините его, или установите [USB Port] или [Legacy USB Support] на [Disable] в меню [Advanced] в утилите настройки Setup Utility.</li> <li>● Если к гнезду ExpressCard подключено какое-либо устройство, отсоедините это устройство или задайте для опции [ExpressCard Slot] значение [Disable] в меню [Advanced] в утилите настройки Setup Utility.</li> <li>● Нажмите <b>Fn + F8</b>, чтобы отключить режим ограничения.</li> </ul>
<p>Питание включено, но появляется сообщение “Warming up the system”.</p>	<ul style="list-style-type: none"> <li>● Компьютер разогревается перед запуском. Подождите, пока компьютер загрузится (максимальное время ожидания будет показано на экране). Если отображается “Cannot warm up the system”, компьютеру не удалось прогреться, и он не запускается. В этом случае выключите компьютер, оставьте его при температуре окружающей среды 5 °C или более высокой примерно на час, и затем снова включите питание.</li> </ul>
<p>Невозможно включить компьютер. Компьютер не выходит из спящего режима (<b>Windows 7</b>)/режима ожидания (<b>Windows XP</b>). (Индикатор питания часто мерцает зеленым.)</p>	<ul style="list-style-type: none"> <li>● Оставьте его при температуре окружающей среды 5 °C или более высокой примерно на час, затем снова включите питание.</li> </ul>
<p><b>Windows 7</b> Компьютер не переходит в спящий режим во время работы экранной заставки (экран становится черным).</p>	<ul style="list-style-type: none"> <li>● Сдвиньте и удерживайте выключатель питания в течение четырех секунд или дольше, чтобы принудительно выключить компьютер. (Несохраненные данные будут потеряны.) Затем отключите экранную заставку.</li> </ul>
<p>Вы забыли пароль.</p>	<ul style="list-style-type: none"> <li>● Пароль Супервизора или Пароль Пользователя: Обратитесь в Техническую Поддержку Panasonic.</li> <li>● Пароль Администратора:             <ul style="list-style-type: none"> <li>• Если у Вас есть диск сброса пароля, Вы можете сбросить пароль администратора. Поставьте диск и введите любой неправильный пароль, затем следуйте указаниям на экране и установите новый пароль.</li> <li>• Если у Вас нет диска сброса пароля, переустановите (→ стр. 21) и настройте Windows, и затем установите новый пароль.</li> </ul> </li> </ul>
<p>Появляется сообщение “Remove disks or other media. Press any key to restart” или подобное ему.</p>	<ul style="list-style-type: none"> <li>● В дисковомодуле находится флоппи-диск, и он не содержит информации для запуска системы. Извлеките флоппи-диск и нажмите любую клавишу.</li> <li>● Если к порту USB подключено какое-либо устройство, отсоедините это устройство или задайте для опции [USB Port] или [Legacy USB Support] значение [Disable] в меню [Advanced] утилиты настройки Setup Utility.</li> <li>● Если к слоту ExpressCard подсоединено устройство, отсоедините его, или установите [ExpressCard slot] на [Disable] в меню [Advanced] Утилиты Настройки.</li> <li>● Если после извлечения диска проблема не решилась, это может быть неисправность жесткого диска. Обратитесь в Техническую Поддержку Panasonic.</li> </ul>
<p>Windows запускается и работает медленно.</p>	<ul style="list-style-type: none"> <li>● Нажмите <b>F9</b> в утилите настройки Setup Utility (→  Reference Manual, “Setup Utility”), чтобы вернуть установки Setup Utility (кроме паролей) к значениям по умолчанию. Запустите утилиту настройки Setup Utility и выполните изменение настроек снова. (Помните, что скорость обработки зависит от прикладного программного обеспечения, поэтому, возможно, данная операция не сделает Windows быстрее.)</li> <li>● Если после приобретения Вы устанавливали резидентное ПО, отключите его.</li> <li>● <b>Windows 7</b> <ul style="list-style-type: none"> <li>• Отключите всплывающее меню и вкладку панели ввода.                     <ol style="list-style-type: none"> <li>① Откройте панель ввода и щелкните [Tools] - [Options] - [Opening].</li> <li>② Снимите метку для параметра [Show Input Panel sliding open from the tab] и щелкните [OK].</li> </ol> </li> </ul> </li> <li>● <b>Windows XP</b> Отключите Службу Индексирования при помощи следующего меню. Щелкните [start] - [Search] - [Change preferences] - [Without Indexing Service (for faster local service)]</li> </ul>



## ■ Запуск

Дата и время неправильные.	<ul style="list-style-type: none"> <li>● <b>Задайте правильные настройки.</b></li> <li>● <b>Windows 7</b> Щелкните  (Start) - [Control Panel] - [Clock, Language, and Region] - [Date and Time].</li> <li>● <b>Windows XP</b> Щелкните [start] - [Control Panel] - [Date, Time, Language, and Regional Options] - [Date and Time].</li> <li>● Если проблема не решается, батарея внутренней синхронизации может нуждаться в замене. Обратитесь в Техническую Поддержку Panasonic.</li> <li>● Если компьютер подсоединен к локальной сети, проверьте дату и время на сервере.</li> <li>● 2100 год нашей эры или более поздние года не будут правильно распознаваться на данном компьютере.</li> </ul>
Появляется экран [Executing Battery Recalibration].	<ul style="list-style-type: none"> <li>● Рекалибровка Батареи была отменена перед последним завершением работы Windows. Чтобы запустить Windows, выключите компьютер с помощью выключателя питания, и затем включите.</li> </ul>
При выходе из спящего режима ( <b>Windows 7</b> ) /режима ожидания ( <b>Windows XP</b> )/режима энергосбережения не отображается окно [Enter Password].	<ul style="list-style-type: none"> <li>● Выберите [Enabled] в параметре [Password On Resume] в меню [Security] утилиты настройки Setup Utility (→  Reference Manual "Setup Utility").</li> <li>● Вместо пароля утилиты настройки Setup Utility, можно использовать пароль Windows.</li> <li>● <b>Windows 7</b> <ol style="list-style-type: none"> <li>① Щелкните  (Start) - [Control Panel] - [User Accounts and Family Safety] - [Add or remove user accounts] и выберите учетную запись, затем задайте пароль.</li> <li>② Щелкните  (Start) - [Control Panel] - [System and Security] - [Power Option] - [Require a password when the computer wakes] и установите метку возле [Require a password].</li> </ol> </li> <li>● <b>Windows XP</b> <ol style="list-style-type: none"> <li>① Щелкните [start] - [Control Panel] - [User Accounts] и выберите учетную запись, и установите пароль.</li> <li>② Щелкните [start] - [Control Panel] - [Performance and Maintenance] - [Power Options] - [Advanced] и поставьте метку для [Prompt for password when computer resumes from standby].</li> </ol> </li> </ul>
Возобновление работы невозможно.	<ul style="list-style-type: none"> <li>● Могла быть выполнена одна из перечисленных ниже операций. <ul style="list-style-type: none"> <li>• В спящем режиме (<b>Windows 7</b>) / в режиме ожидания (<b>Windows XP</b>) был отсоединен блок питания или батарея, или было произведено подключение/отключение периферийного устройства.</li> <li>• Выключатель питания был сдвинут и удерживался не менее четырех секунд для принудительного выключения компьютера. Сдвиньте выключатель питания, чтобы включить компьютер. Несохранные данные будут потеряны.</li> </ul> </li> <li>● Могла произойти ошибка, когда компьютер автоматически перешел в спящий режим (<b>Windows 7</b>) / режим ожидания (<b>Windows XP</b>) или в режим низкого энергопотребления, в то время как была активна экранная заставка. В этом случае отключите экранную заставку или смените ее.</li> </ul>
Прочие проблемы при запуске.	<ul style="list-style-type: none"> <li>● Нажмите <b>F9</b> в утилите настройки Setup Utility (→  Reference Manual, "Setup Utility"), чтобы вернуть установки Setup Utility (кроме паролей) к значениям по умолчанию. Запустите утилиту настройки Setup Utility и выполните изменение настроек снова.</li> <li>● Отсоедините все периферийные устройства.</li> <li>● Проверьте диск на ошибки. <ul style="list-style-type: none"> <li>● <b>Windows 7</b> <ol style="list-style-type: none"> <li>① Отключите все периферийные устройства, в том числе внешний дисплей.</li> <li>② Щелкните  (Start) - [Computer], правой кнопкой щелкните [Local Disk (C:)] и затем щелкните [Properties].</li> <li>③ Щелкните [Tools] - [Check Now...]. <ul style="list-style-type: none"> <li>• Обычный пользователь должен ввести пароль администратора.</li> </ul> </li> <li>④ Выберите нужный режим работы в разделе [Check disk options] и затем щелкните [Start].</li> <li>⑤ Щелкните [Schedule disk check] и перезагрузите компьютер.</li> </ol> </li> <li>● <b>Windows XP</b> <ol style="list-style-type: none"> <li>① Щелкните [start] - [My Computer] и правой кнопкой мыши [Local Disk(C:)], и щелкните [Properties].</li> <li>② Щелкните [Tools] - [Check Now].</li> <li>③ Выберите опции в [Check disk options] и щелкните [Start].</li> </ol> </li> </ul> </li> <li>● Запустите компьютер в безопасном режиме и прочтите сведения об ошибке. При запуске, когда исчезнет<sup>1</sup> загрузочный экран [Panasonic], нажмите и удерживайте <b>F8</b>, пока не откроется меню Windows Advanced Options Menu. Выберите безопасный режим Safe Mode и нажмите <b>Enter</b>. <p><sup>1</sup> Когда для опции [Password on boot] выбрано значение [Enabled] в меню [Security] утилиты настройки Setup Utility, после исчезновения загрузочного экрана [Panasonic] отображается приглашение [Enter Password]. Как только Вы введете пароль и нажмете <b>Enter</b>, нажмите и удерживайте <b>F8</b>.</p> </li> </ul>

# Устранение неполадок (Основное)

## ■ Ввод Пароля

<p>Экран ввода пароля открывается снова даже после ввода пароля.</p>	<ul style="list-style-type: none"> <li>● Компьютер может находиться в режиме десяти клавиш. Если NumLk-индикатор (N) горит, нажмите <b>NumLk</b>, чтобы отключить режим десяти клавиш, и затем введите пароль.</li> <li>● Компьютер может находиться в режиме Caps Lock. Если Caps Lock-индикатор (A) горит, нажмите <b>Caps Lock</b>, чтобы отключить режим Caps Lock, и затем введите пароль.</li> </ul>
<p><b>Windows 7</b> Невозможно войти в систему Windows. (Отображается сообщение "The user name or password is incorrect.")</p>	<ul style="list-style-type: none"> <li>● Имя пользователя (имя учетной записи) содержит символ "@".             <ul style="list-style-type: none"> <li>• Если на компьютере зарегистрирована другая учетная запись: Войдите в систему Windows, используя другую учетную запись, и удалите учетную запись, которая содержит в имени символ "@". Затем создайте новую учетную запись.</li> <li>• Если других учетных записей не существует: Вам придется переустановить Windows (→ стр. 21).</li> </ul> </li> </ul>

## ■ Завершение работы

<p>Windows не завершает работу.</p>	<ul style="list-style-type: none"> <li>● Отсоедините устройства USB и ExpressCard.</li> <li>● Подождите одну или две минуты. Это не является неисправностью.</li> </ul>
-------------------------------------	---

## ■ Дисплей

<p>Отсутствует изображение.</p>	<ul style="list-style-type: none"> <li>● Выбран внешний дисплей. Нажмите <b>Fn + F3</b> или <b>Ⓜ + P<sup>2</sup></b>, чтобы переключить дисплей. Подождите, пока дисплей не переключится полностью, прежде чем снова нажимать <b>Fn + F3</b> или <b>Ⓜ + P<sup>2</sup></b>.</li> <li>● При использовании внешнего дисплея,             <ul style="list-style-type: none"> <li>• Проверьте присоединение кабеля.</li> <li>• Включите дисплей.</li> <li>• Проверьте установки внешнего дисплея.</li> </ul> </li> <li>● Дисплей отключен функцией энергосбережения. Для продолжения работы, не нажимайте клавиши прямого выбора, а нажмите любую другую клавишу, например <b>Ctrl</b>.</li> <li>● Компьютер перешел в спящий режим (<b>Windows 7</b>) /режим ожидания (<b>Windows XP</b>) или режим энергосбережения. Для возобновления работы нажмите на выключатель питания. <sup>*2</sup> Только Windows 7</li> </ul>
<p>Экран темный.</p>	<ul style="list-style-type: none"> <li>● Экран будет темнее, если блок питания не подключен. Нажмите <b>Fn + F2</b>, чтобы настроить яркость. При увеличении яркости возрастает потребление батареи. Вы можете устанавливать яркость отдельно для случаев, когда блок питания подсоединен, и когда не подсоединен.</li> <li>● Нажмите <b>Fn + F8</b>, чтобы отключить режим ограничения.</li> </ul>
<p>На экране беспорядок.</p>	<ul style="list-style-type: none"> <li>● Изменение количества цветов дисплея и разрешения может повлиять на экран. Перезапустите компьютер.</li> <li>● Подсоединение/отсоединение внешнего дисплея может повлиять на экран. Перезапустите компьютер.</li> </ul>
<p>При использовании Параллельного дисплея, на одном из экранов беспорядок.</p>	<ul style="list-style-type: none"> <li>● При использовании Расширенного Рабочего Стола, установите для внешнего дисплея такие же цвета, как и для ЖК-дисплея.</li> <li>● <b>Windows XP</b> Если [Command Prompt] установлено на "Full Screen" нажатием <b>Alt + Enter</b>, картинка отображается только на одном из экранов. Когда отображение в окне восстановлено нажатием <b>Alt + Enter</b>, картинка отображается на обоих экранах.</li> <li>● Параллельный дисплей не может быть использован, пока не завершится запуск Windows (во время работы Setup Utility и т.д.).</li> </ul>
<p>Внешний дисплей не работает нормально.</p>	<ul style="list-style-type: none"> <li>● Если внешний дисплей не поддерживает функцию энергосбережения, он может не работать нормально, когда компьютер входит в режим энергосбережения. Выключите внешний дисплей.</li> </ul>

## ■ Дисплей

<p><b>Windows 7</b> &lt;Только для моделей с GPS&gt; Управление курсором выполняется неправильно.</p>	<ul style="list-style-type: none"> <li>● Выполните следующие шаги.             <ol style="list-style-type: none"> <li>① Задайте для [GPS] значение [Disable] в меню [Advanced] - [Serial Port Settings] утилиты настройки Setup Utility.</li> <li>② Нажмите <b>F10</b>, выберите [Yes] в подтверждающем сообщении и нажмите <b>Enter</b>. Компьютер перезагрузится.</li> <li>③ Войдите в Windows как администратор.</li> <li>④ Щелкните <b>Start</b> (Start), введите "c:\util\drivers\gps\GPS.reg" в [Search programs and files] и нажмите <b>Enter</b>.</li> <li>⑤ Щелкните [Yes] и затем [OK]. Компьютер перезагрузится.</li> <li>⑥ Нажмите <b>F2</b>, когда отображается загрузочный экран [Panasonic].</li> <li>⑦ Задайте для [GPS] значение [Enable] в меню [Advanced] - [Serial Port Settings].</li> <li>⑧ Нажмите <b>F10</b>, выберите [Yes] в подтверждающем сообщении и нажмите <b>Enter</b>.</li> </ol> </li> </ul>
---	--

## ■ Сенсорная панель / сенсорный экран

<p>Курсор не работает.</p>	<ul style="list-style-type: none"> <li>● При использовании внешней мыши, подсоедините ее правильно.</li> <li>● Перезапустите компьютер при помощи клавиатуры.             <p><b>Windows 7</b> Нажмите <b>Fn</b> и дважды нажмите <b>→</b>, затем <b>↑</b>, чтобы выбрать [Restart], и затем нажмите <b>Enter</b>.</p> <p><b>Windows XP</b> Нажмите <b>Fn</b>, <b>U</b>, и <b>R</b> чтобы выбрать [Restart].</p> </li> <li>● Если компьютер не реагирует на команды с клавиатуры, прочитайте "Нет Ответа" (→ ниже).</li> </ul>
<p>Не возможен ввод с использованием сенсорной панели.</p>	<ul style="list-style-type: none"> <li>● Установите для [Touch Pad] значение [Enable] в меню [Main] утилиты настройки Setup Utility.</li> <li>● Драйверы к некоторым «мышам» могут отключать сенсорную панель. Проверьте это, обратившись к инструкции на «мышь».</li> </ul>
<p>Не осуществляется ввод с сенсорного экрана.</p>	<ul style="list-style-type: none"> <li>● <b>Windows 7</b> Установите для [Touchscreen Mode] значение [Auto] или [Tablet Mode] в меню [Main] утилиты настройки Setup Utility.</li> <li>● <b>Windows XP</b> Установите для [Touchscreen Mode] значение [Auto] или [Touchscreen Mode] в меню [Main] утилиты настройки Setup Utility.</li> </ul>
<p>С помощью прилагаемого стилуса не удается указать правильное положение.</p>	<ul style="list-style-type: none"> <li>● Выполнение калибровки сенсорного экрана (→ стр. 16).</li> </ul>

## ■ Reference Manual

<p>Reference Manual не отображается.</p>	<ul style="list-style-type: none"> <li>● Установите Adobe Reader. (→ стр. 15)</li> </ul>
--	--

## ■ Другое

<p>Нет ответа.</p>	<ul style="list-style-type: none"> <li>● Нажмите <b>Ctrl+Shift+Esc</b>, чтобы открыть Диспетчер Задач, и завершите программные приложения, которые не отвечают.</li> <li>● Экран ввода (например, экран ввода пароля при запуске) может быть скрыт за другим окном. Нажмите <b>Alt+Esc</b>, чтобы проверить это.</li> <li>● Сдвиньте выключатель питания на четыре секунды или более, чтобы выключить компьютер, и затем снова сдвиньте выключатель питания, чтобы включить его. Если программное приложение не работает нормально, деинсталлируйте и переустановите программу. Чтобы выполнить удаление,             <p><b>Windows 7</b> Щелкните <b>Start</b> (Start) - [Control Panel] - [Programs] - [Uninstall a program].</p> <p><b>Windows XP</b> Щелкните [start] - [Control Panel] - [Add or Remove Programs].</p> </li> </ul>
<p>Невозможно ввести символы правильно.</p>	<ul style="list-style-type: none"> <li>● Выберите одни и те же установки языка для Windows и внутренней клавиатуры (→ стр. 15).</li> </ul>

# LIMITED USE LICENSE AGREEMENT

THE SOFTWARE PROGRAM(S) ("PROGRAMS") FURNISHED WITH THIS PANASONIC PRODUCT ("PRODUCT") ARE LICENSED ONLY TO THE END-USER ("YOU"), AND MAY BE USED BY YOU ONLY IN ACCORDANCE WITH THE LICENSE TERMS DESCRIBED BELOW. YOUR USE OF THE PROGRAMS SHALL BE CONCLUSIVELY DEEMED TO CONSTITUTE YOUR ACCEPTANCE OF THE TERMS OF THIS LICENSE.

Panasonic Corporation has developed or otherwise obtained the Programs and hereby licenses their use to you. You assume sole responsibility for the selection of the Product (including the associated Programs) to achieve your intended results, and for the installation, use and results obtained therefrom.

## LICENSE

- A. Panasonic Corporation hereby grants you a personal, non-transferable and non-exclusive right and license to use the Programs in accordance with the terms and conditions stated in this Agreement. You acknowledge that you are receiving only a LIMITED LICENSE TO USE the Programs and related documentation and that you shall obtain no title, ownership nor any other rights in or to the Programs and related documentation nor in or to the algorithms, concepts, designs and ideas represented by or incorporated in the Programs and related documentation, all of which title, ownership and rights shall remain with Panasonic Corporation or its suppliers.
- B. You may use the Programs only on the single Product which was accompanied by the Programs.
- C. You and your employees and agents are required to protect the confidentiality of the Programs. You may not distribute or otherwise make the Programs or related documentation available to any third party, by time-sharing or otherwise, without the prior written consent of Panasonic Corporation.
- D. You may not copy or reproduce, or permit to be copied or reproduced, the Programs or related documentation for any purpose, except that you may make one (1) copy of the Programs for backup purposes only in support of your use of the Programs on the single Product which was accompanied by the Programs. You shall not modify, or attempt to modify, the Programs.
- E. You may transfer the Programs and license them to another party only in connection with your transfer of the single Product which was accompanied by the Programs to such other party. At the time of such a transfer, you must also transfer all copies, whether in printed or machine readable form, of every Program, and the related documentation, to the same party or destroy any such copies not so transferred.
- F. You may not remove any copyright, trademark or other notice or product identification from the Programs and you must reproduce and include any such notice or product identification on any copy of any Program.

YOU MAY NOT REVERSE ASSEMBLE, REVERSE COMPILE, OR MECHANICALLY OR ELECTRONICALLY TRACE THE PROGRAMS, OR ANY COPY THEREOF, IN WHOLE OR IN PART.

YOU MAY NOT USE, COPY, MODIFY, ALTER, OR TRANSFER THE PROGRAMS OR ANY COPY THEREOF, IN WHOLE OR IN PART, EXCEPT AS EXPRESSLY PROVIDED IN THE LICENSE.

IF YOU TRANSFER POSSESSION OF ANY COPY OF ANY PROGRAM TO ANOTHER PARTY, EXCEPT AS PERMITTED IN PARAGRAPH E ABOVE, YOUR LICENSE IS AUTOMATICALLY TERMINATED.

## TERM

This license is effective only for so long as you own or lease the Product, unless earlier terminated. You may terminate this license at any time by destroying, at your expense, the Programs and related documentation together with all copies thereof in any form. This license will also terminate effective immediately upon occurrence of the conditions thereof set forth elsewhere in this Agreement, or if you fail to comply with any term or condition contained herein. Upon any such termination, you agree to destroy, at your expense, the Programs and related documentation together with all copies thereof in any form.

YOU ACKNOWLEDGE THAT YOU HAVE READ THIS AGREEMENT, UNDERSTAND IT AND AGREE TO BE BOUND BY ITS TERMS AND CONDITIONS. YOU FURTHER AGREE THAT IT IS THE COMPLETE AND EXCLUSIVE STATEMENT OF THE AGREEMENT BETWEEN US, WHICH SUPERSEDES ANY PROPOSAL OR PRIOR AGREEMENT, ORAL OR WRITTEN, AND ANY OTHER COMMUNICATIONS BETWEEN US, RELATING TO THE SUBJECT MATTER OF THIS AGREEMENT.

# ЛИЦЕНЗИОННОЕ СОГЛАШЕНИЕ ПО ОГРАНИЧЕННОМУ ИСПОЛЬЗОВАНИЮ

ПРОГРАММНОЕ ОБЕСПЕЧЕНИЕ («ПРОГРАММЫ»), ПОСТАВЛЯЕМОЕ С ДАННЫМ ОБОРУДОВАНИЕМ PANASONIC («ОБОРУДОВАНИЕ»), ЛИЦЕНЗИРОВАНО ТОЛЬКО КОНЕЧНОМУ ПОЛЬЗОВАТЕЛЮ («Вы»), И МОЖЕТ БЫТЬ ИСПОЛЬЗОВАНО ВАМИ ТОЛЬКО В СООТВЕТСТВИИ С ЛИЦЕНЗИОННЫМИ УСЛОВИЯМИ, ОПИСАННЫМИ НИЖЕ. ИСПОЛЬЗОВАНИЕ ВАМИ ПРОГРАММ ДОЛЖНО БЫТЬ АБСОЛЮТНО ОСМЫСЛЕННЫМ, ЧТОБЫ ПОДТВЕРЖДАТЬ ПРИНЯТИЕ ВАМИ УСЛОВИЙ ДАННОЙ ЛИЦЕНЗИИ.

Panasonic Corporation разработала или другим образом приобрела Программы и настоящим разрешает Вам их использование. Вы берете на себя исключительную ответственность за выбор Оборудования (включая сопутствующие Программы) для достижения Ваших намеченных результатов, и за установку, использование и полученные в дальнейшем результаты.

## ЛИЦЕНЗИЯ

- A. Panasonic Corporation настоящим предоставляет Вам личное, непередаваемое и неисключительное право и лицензию на использование Программ в соответствии с положениями и условиями, установленными в этом Соглашении. Вы признаете, что Вы получаете только ОГРАНИЧЕННУЮ ЛИЦЕНЗИЮ НА ИСПОЛЬЗОВАНИЕ Программ и связанной документации, и что Вы не должны обретать прав собственности, владения или каких-либо других прав ни на Программы и связанную документацию, ни на алгоритмы, концепции, разработки и идеи, представленные или включенные в Программы и связанную документацию, все права собственности остаются у Panasonic Corporation и ее поставщиков.
- B. Вы можете использовать Программы только на единственном Оборудовании, которое сопровождается Программами.
- C. Вы, Ваши служащие и агенты обязаны защищать конфиденциальность Программ. Вы не имеете права распространять или другим способом делать доступными Программы или связанную документацию любому третьему лицу разделением времени или каким-либо другим способом, без предварительного письменного согласия Panasonic Corporation.
- D. Вы не можете копировать или воспроизводить, или разрешать копировать или воспроизводить Программы или связанную документацию для любых целей, за исключением того, что Вы можете сделать одну (1) копию Программ в резервных целях только в поддержку вашего использования Программ на единственном Оборудовании, которое сопровождается Программами. Вы не должны модифицировать или пытаться модифицировать Программы.
- E. Вы можете передать Программы и лицензировать их другой стороне только в связи с Вашей передачей единственного Оборудования, которое сопровождается Программами, такой другой стороне. Во время такой передачи, Вы должны также передать все копии в печатной или машиночитаемой форме, каждой Программы и связанной документации, той же стороне или уничтожить такие копии, если они не переданы.
- F. Вы не можете удалять авторские права, торговую марку, другие уведомления или знак идентификации продукта из Программ и Вы должны воспроизводить и включать любые подобные уведомления и знаки идентификации продукта в любую копию любой из Программ.

ВЫ НЕ ДОЛЖНЫ ДИЗАССЕМБЛИРОВАТЬ, ДЕКОМПИЛИРОВАТЬ, МЕХАНИЧЕСКИ ИЛИ ЭЛЕКТРОННО КОПИРОВАТЬ ПРОГРАММЫ ИЛИ ЛЮБЫЕ КОПИИ ИХ ПОЛНОСТЬЮ ИЛИ ЧАСТИЧНО.

ВЫ НЕ ДОЛЖНЫ ИСПОЛЬЗОВАТЬ, КОПИРОВАТЬ, МОДИФИЦИРОВАТЬ, ПЕРЕДЕЛЫВАТЬ, ИЛИ ПЕРЕДАВАТЬ ПРОГРАММЫ ИЛИ ЛЮБЫЕ КОПИИ ИХ ПОЛНОСТЬЮ ИЛИ ЧАСТИЧНО, ИСКЛЮЧАЯ СЛУЧАИ, ПРИВЕДЕННЫЕ В ЛИЦЕНЗИИ.

ЕСЛИ ВЫ ПЕРЕДАЕТЕ ВЛАДЕНИЕ КАКОЙ-ЛИБО КОПИЕЙ КАКОЙ-ЛИБО ПРОГРАММЫ ДРУГОЙ СТОРОНЕ, ИСКЛЮЧАЯ СЛУЧАИ, УКАЗАННЫЕ В ПАРАГРАФЕ ВЫШЕ, ВАША ЛИЦЕНЗИЯ АВТОМАТИЧЕСКИ ПРЕКРАЩАЕТСЯ.

## СРОК

Эта лицензия остается в силе в течение всего времени владения или аренды Оборудования, если не прекращена ранее. Вы можете прекратить лицензию в любое время, уничтожением, за Ваш счет, Программ и связанной документации вместе со всеми копиями их в любой форме. Действие лицензии также немедленно прекратится по наступлении условий, указанных где-либо еще в этом Соглашении, или если Вы не можете удовлетворить какому-либо положению или условию, содержащемуся здесь. В случае такого прекращения, Вы соглашаетесь уничтожить, за Ваш счет, Программы и связанную документацию вместе со всеми копиями их в любой форме.

ВЫ ПРИЗНАЕТЕ, ЧТО ВЫ ПРОЧИТАЛИ ЭТО СОГЛАШЕНИЕ, ПОНИМАЕТЕ ЕГО И СОГЛАШАЕТЕСЬ БЫТЬ СВЯЗАННЫМИ ЕГО ПОЛОЖЕНИЯМИ И УСЛОВИЯМИ. ВЫ ДАЛЕЕ СОГЛАШАЕТЕСЬ, ЧТО ЭТО - ПОЛНОЕ И ИСКЛЮЧИТЕЛЬНОЕ ПОЛОЖЕНИЕ ИЗ СОГЛАШЕНИЯ МЕЖДУ НАМИ, КОТОРОЕ ЗАМЕНЯЕТ ЛЮБОЕ ПРЕДПОЛОЖЕНИЕ ИЛИ ПРЕДШЕСТВУЮЩЕЕ СОГЛАШЕНИЕ, УСТНОЕ ИЛИ ПИСЬМЕННОЕ, И ЛЮБЫЕ ДРУГИЕ КОММУНИКАЦИИ МЕЖДУ НАМИ, ОТНОСИТЕЛЬНО ПРЕДМЕТА ЭТОГО СОГЛАШЕНИЯ.

# Спецификация

На данной странице представлена спецификация для базовой модели. Номера моделей различаются в соответствии с конфигурацией изделия.

- Чтобы проверить номер модели:  
Проверьте нижнюю панель компьютера или коробку, в которой поставляется компьютер, в момент приобретения.
- Чтобы проверить скорость Центрального Процессора (CPU), объем памяти и размер жесткого диска (HDD):  
Запустите Утилиту Настройки (→  Reference Manual "Setup Utility") и выберите меню [Information].  
[Processor Speed]: Скорость ЦП, [Memory Size]: Объем памяти, [Hard Disk]: Размер жесткого диска

## ■ Основная Спецификация

Номер Модели	Серия CF-19XHNCZF9	
ЦП	Intel Core i5-2520M SV 2,5 ГГц	
Набор Микросхем	Mobile Intel® QM67	
Память <sup>*12</sup>	4 ГБ (8 ГБ макс.) <sup>*3</sup>	
Видео Память <sup>*14</sup>	<b>Windows 7</b> <Только для моделей с 32-битной ОС> UMA 1429 МБ (макс.) (Когда объем памяти составляет 4 ГБ или 8 ГБ) <Только для моделей с 64-битной ОС> UMA 1696 МБ (макс.) (Когда объем памяти составляет 4 ГБ или 8 ГБ) <b>Windows XP</b> UMA 1024 МБ (макс.)	
Жесткий Диск <sup>*5</sup>	320 ГБ <b>Windows 7</b> Прибл. 30 ГБ используется в качестве раздела для инструментов восстановления жесткого диска. (Пользователям этот раздел недоступен.) Прибл. 300 ГБ используется в качестве раздела для инструментов восстановления. (Пользователям этот раздел недоступен.)	
Способ Отображения	10,1 XGA тип (TFT)	
Внутренний ЖК-дисплей <sup>*6</sup>	65.536/16.777.216 цветов (800 × 600 точек/1024 × 768 точек)	
Внешний Дисплей <sup>*7</sup>	65.536/16.777.216 цветов (800 × 600 точек/1024 × 768 точек/1280 × 768 точек/1280 × 1024 точек)	
Беспроводная Локальная Сеть <sup>*8</sup>	→ стр. 31	
Bluetooth™ <sup>*9</sup>	→ стр. 32	
GPS <sup>*10</sup>	Чип: SiRF starIII Точность: 10 м (2DRMS) <5 м (2DRMS, SBAS) Протокол связи: GGA, GSA, GSV, RMC, VTG	
Беспроводная глобальная сеть WAN <sup>*11</sup>	Модуль Ericsson F5521gw (→ стр. 31)	
Локальная сеть (LAN)	IEEE 802.3 10BASE-T, IEEE 802.3u 100BASE-TX, IEEE 802.3ab 1000BASE-T	
Модем	Данные: 56 кбит/с (V.92) Факс: 14,4 кбит/с	
Звук	Воспроизведение WAVE и MIDI, поддержка подсистемы Intel® High Definition Audio, Монофонический динамик	
Слот Карт	PC Card	Тип I или Тип II x 1 (3,3 В: 400 мА, 5 В: 400 мА)
	ExpressCard <sup>*12</sup>	ExpressCard/34 или ExpressCard/54 x 1
	Smart Card <sup>*13</sup>	x 1
	SD Memory Card <sup>*14</sup>	x 1
Слот Модуля RAM	DDR3 SDRAM, 204 контакта, 1,5 В, совместимая с SO-DIMM PC3-10600 <sup>*3</sup>	
Интерфейс	Порт USB (4-пин., USB 2.0) x 2, Последовательный Порт (Dsub 9-пин. штырьковый), порт Модема (RJ-11), порт ЛВС (RJ-45), порт Внешнего дисплея (VGA) (Mini Dsub 15-пин. гнездовой), Коннектор Шины Расширения (Выделенный 100-пин. гнездовой), Коннектор Внешней Антенны (Выделенный 50 Ом коаксиальный коннектор) x 2, Коннектор Интерфейса IEEE 1394a (4-пин x 1), Разъем для Микрофона (Mini-jack, 3,5 DIA, Стерео), Разъем для Наушников (Mini-jack, 3,5 DIA, Импеданс 32 Ом, Выходная Мощность 4 мВт x 2)	
Клавиатура / Указывающее устройство	83 клавиши / Сенсорная Панель / сенсорный экран (Антиотражающий, стилус (прилагается) с возможностью прикосновения)	
Источник Питания	Блок питания или Батарея	
Блок Питания <sup>*15</sup>	Вход: 100 В до 240 В пер. тока, 50 Гц/60 Гц, Выход: 15,6 В пост. тока, 7,05 А	
Батарея	Литий-ионная 10,65 В, 5,7 Ач (тип.), 5,4 Ач (мин.)	
Время работы <sup>*16</sup>	Прибл. 9,0 часов	
	Время зарядки <sup>*17</sup>	Прибл. 3,5 часа
Внутренняя Батарея Синхронизации	Литиевая батарея монетного типа 3,0 В	

## ■ Основная Спецификация

Потребление Энергии <sup>*18</sup>	Прибл. 30 Вт <sup>*19</sup> / Прибл. 90 Вт (Максимально при подзарядке во включенном состоянии)
Габаритные Размеры (Ш x В x Г) (без ручного/плечевого ремней)	271 мм × 49 мм × 216 мм
Вес (без ручного/плечевого ремней)	Прибл. 2,30 кг
Условия Эксплуатации	Температура: от -10 °C до 50 °C (IEC60068-2-1, 2) <sup>*20</sup> Влажность: от 30% до 80% ОВ (Без конденсации)
Условия Хранения	Температура: от -20 °C до 60 °C Влажность: от 30% до 90% ОВ (Без конденсации)
Операционная Система	<b>Windows 7</b> Genuine Windows® 7 Professional 32-bit Service Pack 1 / Genuine Windows 7 Professional 64-bit Service Pack 1 <b>Windows XP</b> Genuine Microsoft® Windows® XP Professional Service Pack 3 <sup>*21</sup>
Программные Утилиты <sup>*22</sup>	Adobe Reader <sup>*23</sup> , PC Information Viewer, Loupe Utility, Wireless Switch Utility, Hotkey Settings, Battery Recalibration Utility, Hand Writing Utility, Display Rotation Tool, Wireless Connection Disable Utility <sup>*23</sup> , Concealed Mode Utility <sup>*24</sup> , Dashboard for Panasonic PC, Aptio Setup Utility, PC-Diagnostic Utility, GPS Viewer <sup>*10*11</sup> , Software Keyboard, Hotkey Appendix, Table button Manager <b>Windows 7</b> Recovery Disc Creation Utility, Power Plan Extension Utility, Quick Boot Manager, Hard Disk Data Erase Utility <sup>*25</sup> <b>Windows XP</b> Intel® PROSet/Wireless Software <sup>®</sup> , Bluetooth™ Stack for Windows® by TOSHIBA <sup>®9</sup> , Icon Enlarger, Automatic Defragmentation Setting Utility, CPU idle setting, Hotkey plus Manager, Power Saving Utility

## ■ Беспроводная Локальная Сеть <Только для модели с беспроводной локальной сетью>

Скорости Передачи Данных	IEEE802.11a : 54/48/36/24/18/12/9/6 Мбит/с (переключается автоматически) <sup>*26</sup> IEEE802.11b : 24/11/5/2/1 Мбит/с (переключается автоматически) <sup>*26</sup> IEEE802.11g : 54/48/36/24/18/12/9/6 Мбит/с (переключается автоматически) <sup>*26</sup> IEEE802.11n : (HT20) 150/130/117/115/104/86/78/65/58/57/52/43/39/28/19/14/13/6 Мбит/с (переключается автоматически) <sup>*26</sup> (HT40) 300/270/243/240/216/180/162/130/120/117/108/104/90/81/78/60/54/52/39/30/27/26/13 Мбит/с (переключается автоматически) <sup>*26</sup>
Поддерживаемые Стандарты	IEEE802.11a / IEEE802.11b / IEEE802.11g / IEEE802.11n
Метод передачи	Система OFDM, система DSSS
Используемые Беспроводные Каналы	IEEE802.11a : Каналы 36/40/44/48/52/56/60/64/100/104/108/112/116/120/124/128/132/136/140 IEEE802.11b/IEEE802.11g : Каналы с 1 по 13 IEEE802.11n : Каналы 1-13/36/40/44/48/52/56/60/64/100/104/108/112/116/120/124/128/132/136/140
Радиочастотный Диапазон	IEEE802.11a : 5,18 ГГц - 5,32 ГГц, 5,5 ГГц - 5,7 ГГц IEEE802.11b/IEEE802.11g : 2,412 ГГц - 2,472 ГГц IEEE802.11n : 2,412 ГГц - 2,472 ГГц, 5,18 ГГц - 5,32 ГГц, 5,5 ГГц - 5,7 ГГц

## ■ Беспроводная глобальная сеть<sup>\*11</sup>

Передача данных	HSUPA	Категория6, 5,7 Мбит/с
	HSUPA (HSPA+)	Категория14, 21 Мбит/с
	UMTS	3GPP, выпуск 7
	EDGE/ GPRS	Многоканальная, класс 10 Передача данных по коммутируемым каналам
Другие функции	SMS	Исходящие SMS-сообщения (MO-SMS) Входящие SMS-сообщения (MT-SMS)
	FAX	Не поддерживается
	Голосовая связь	Не поддерживается
SIM	Поддержка SIM с напряжением питания 1.8/3V	

# Спецификация

## ■ Bluetooth™ <Только для модели с Bluetooth>

Версия Bluetooth	2.1 + EDR
Метод передачи	Система FHSS
Используемые Беспроводные Каналы	Каналы с 1 по 79
Радиочастотный Диапазон	2,402 ГГц - 2,480 ГГц

\*1 1 Мбайт = 1.048,576 байт / 1 Гбайт = 1.073.741.824 байт

\*2 Вы можете физически расширить память до 8 Гбайт, но общее количество доступной для использования памяти будет меньше в зависимости от реальной конфигурации системы.

\*3 <Только для моделей с камерой>

Объем памяти увеличить нельзя.

\*4 Сегмент главной памяти выделяется автоматически в зависимости от рабочего состояния компьютера. Размер Видео Памяти не может быть установлен пользователем.

\*5 1 Гбайт = 1.000.000.000 байт. Ваша операционная система или некоторые программные приложения определяют меньше Гбайт.

\*6 Отображение 16.777.216 цветов достигается при помощи функции псевдосмешивания.

\*7 Вывод изображения может не осуществляться на некоторые внешние дисплеи.

Максимальное разрешение зависит от спецификаций внешнего монитора. На некоторых внешних мониторах изображение может не воспроизводиться.

\*8 Только для модели с беспроводной локальной сетью

\*9 Только для модели с Bluetooth

\*10 Только для моделей с GPS

\*11 Только для моделей с поддержкой беспроводной сети WAN. Характеристики различаются в зависимости от модели.

\*12 Только для модели со слотом ExpressCard

\*13 Только для модели со слотом Smart-карты

\*14 Могут быть использованы Карты Памяти SD, поддерживающие высокоскоростную передачу данных. **Windows 7** функция Windows Ready Boost также поддерживается.

Работоспособность была протестирована и подтверждена при использовании карт памяти SD и SDHC марки Panasonic емкостью до 32 Гб, а в системе **Windows 7** – карт памяти SDXC марки Panasonic емкостью до 64 Гб.

Данный компьютер не совместим с MultiMediaCards. Не вставляйте данный тип карт.

\*15 Блок питания совместим с источниками питания до 240 В.

Изделия, предназначенные для Северной Америки (опознаются по букве 'M' в названии модели), комплектуются сетевым кабелем, рассчитанным на напряжение 125 В. 20-Ru-2-1

\*16 Измеренная при яркости ЖКД: 60 кд/м<sup>2</sup>

Зависит от условий использования или от подключенного внешнего монитора.

\*17 Варьируется в зависимости от условий использования.

\*18 Прибл. 0,9 Вт при полностью заряженной батарее (или если она не заряжается) и выключенном компьютере.

<При работе от 115 В переменного тока>

Даже когда блок питания переменного тока не подключен к компьютеру, он потребляет энергию (до 0,2 Вт), если вилка блока питания вставлена в сетевую розетку.

<При работе от 240 В переменного тока>

Даже когда блок питания переменного тока не подключен к компьютеру, он потребляет энергию (до 0,3 Вт), если вилка блока питания вставлена в сетевую розетку.

\*19 Номинальное потребление энергии 23-Ru-1

\*20 Избегайте излишнего соприкосновения изделия с кожей, когда вы пользуетесь им в условиях сильного холода или жары. (→ стр. 7)

При использовании на холоде некоторые периферийные устройства могут работать со сбоями. Проверьте условия функционирования периферийного оборудования.

Продолжительное использование этого изделия в условиях высоких температур сокращает его срок службы. Избегайте использования в окружении такого типа.

При использовании изделия в условиях низких температур его запуск может замедлиться, или же уменьшится время работы от аккумулятора. Во время запуска компьютер потребляет энергию для прогрева жесткого диска. Поэтому, если вы используете питание от аккумулятора, и его заряд мал, компьютер может не запуститься.

\*21 Услуги по понижению версии доступны только для корпоративных пользователей, которые удовлетворяют определенным условиям.

\*22 При переустановке Windows с использованием данных из области восстановления на жестком диске вы можете выбрать ОС, которую нужно установить (Windows 7 (32-битную) или Windows 7 (64-битную)). Техническая поддержка распространяется как на ОС, которая была установлена в момент приобретения, так и на ОС, которая была установлена с использованием функции восстановления с жесткого диска или с помощью диска восстановления.

\*23 Чтобы использовать эту функцию, необходимо выполнить установку.

\*24 Во время перекалибровки батареи режим ограничения может работать некорректно.

\*25 Выполните в разделе восстановления. (Если это программное обеспечение не может работать в разделе восстановления, запустите его с диска восстановления)

\*26 Это скорости, определенные в стандартах IEEE802.11a+b+g+n.

Реальные скорости могут отличаться.











Являясь партнером ENERGY STAR<sup>®</sup>, Panasonic Corporation определила, что данное изделие соответствует рекомендациям ENERGY STAR<sup>®</sup> по эффективности энергопотребления. Если включить имеющиеся опции энергосбережения, компьютеры Panasonic, проработав некоторое время в состоянии простоя, переходят в спящий режим с низким энергопотреблением, что позволяет экономить энергию.

**Выдержки из международной программы ENERGY STAR<sup>®</sup> офисного оборудования**

Международная программа ENERGY STAR<sup>®</sup> офисного оборудования - это международная программа, стимулирующая экономию электроэнергии при использовании компьютеров и другого офисного оборудования. Эта программа поддерживает разработку и распространение изделий с функциями, которые эффективно снижают потребление энергии. Это открытая система, в которой владельцы предприятий могут принять добровольное участие. Такими изделиями является такое офисное оборудование как компьютеры, дисплеи, принтеры, факсы и копировальные аппараты. Стандарты и логотипы программы едины для всех участвующих стран

22-Ru-1

---

Наименование импортера и адрес в ЕС согласно GPSD (General Product Safety Directive) 2001/95/EC, ст.5  
Panasonic Computer Products Europe, Panasonic Marketing Europe GmbH  
Hagenauer Straße 43  
65203 Wiesbaden  
Germany

55-Ru-1