

T80/T80 EXTREME OWNER'S MANUAL

EN

DE

FR

IT

ES

PR

NL

DA

SV

SF

NO

TU

PL

RU

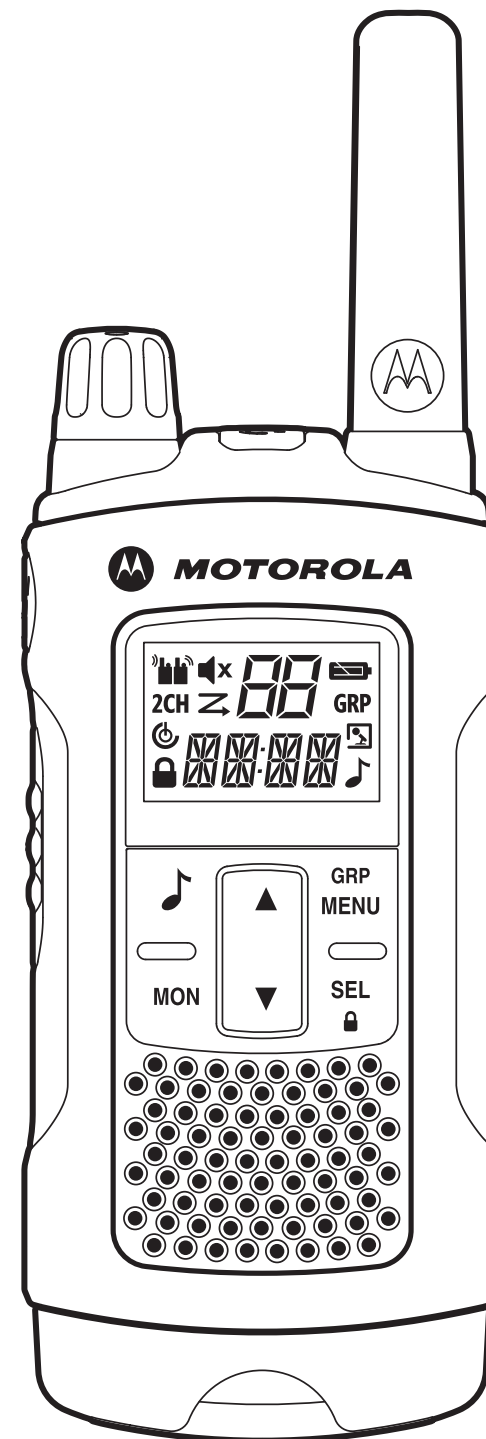

PRODUCT SAFETY AND RF EXPOSURE FOR PORTABLE TWO-WAY RADIOS



Caution

Before using this product, read the operating instructions for safe usage contained in the Product Safety and RF Exposure booklet enclosed with your radio.

ATTENTION!

Before using this product, read the RF energy awareness information and operating instructions in the Product Safety and RF Exposure booklet to ensure compliance with RF energy exposure limits.

Package Contents

- 2 x TLKR T80/T80 Extreme Radio
- 2 x Belt Clip
- 1 x 2-Slot Charging Cradle
- 1 x AC Adapter
- 2 x Battery support brackets
- 2 x Rechargeable NiMH battery packs
- 2 x Headset (for T80 Extreme Only)
- 2 x Lanyard (for T80 Extreme Only)
- TLKR T80/T80 Extreme Owner's Manual

Frequency Chart

Ch.	Freq. (MHz)	Ch.	Freq. (MHz)	Ch.	Freq. (MHz)
1	446.00625	4	446.04375	7	446.08125
2	446.01875	5	446.05625	8	446.09375
3	446.03125	6	446.06875		

Features and Specifications

- 8 PMR Channels
- 121 Sub-Codes (38 CTCSS Codes & 83 DCS codes)
- Up to 10 km Range*
- Internal VOX Circuitry
- LED Torch
- 10 Selectable Call Tone Alerts
- Backlit LCD Display
- Roger Beep
- Up Timer
- Room Monitor
- Battery Charger
- Battery Level Meter
- Channel Monitor
- Channel Scan
- Dual Watch
- Keypad Lock
- Auto Power Off
- Auto Squelch Control
- Auto Repeat (Scrolling)
- Battery Save
- Battery Low Alert
- Battery Low Sleep
- Tone (On/Off)
- Direct Call (Caller ID Call)
- Group Call
- Silent Mode
- All Call
- Auto Channel Change
- IP Rating : IPX2 (for T80), IPX4 (for T80 Extreme)
- Power Source: NiMH battery Pack / 4 AAA Alkaline batteries
- Battery Life: 16 Hours (under typical use conditions)

*Range may vary depending on environmental and/or topographical conditions.

Control and Functions

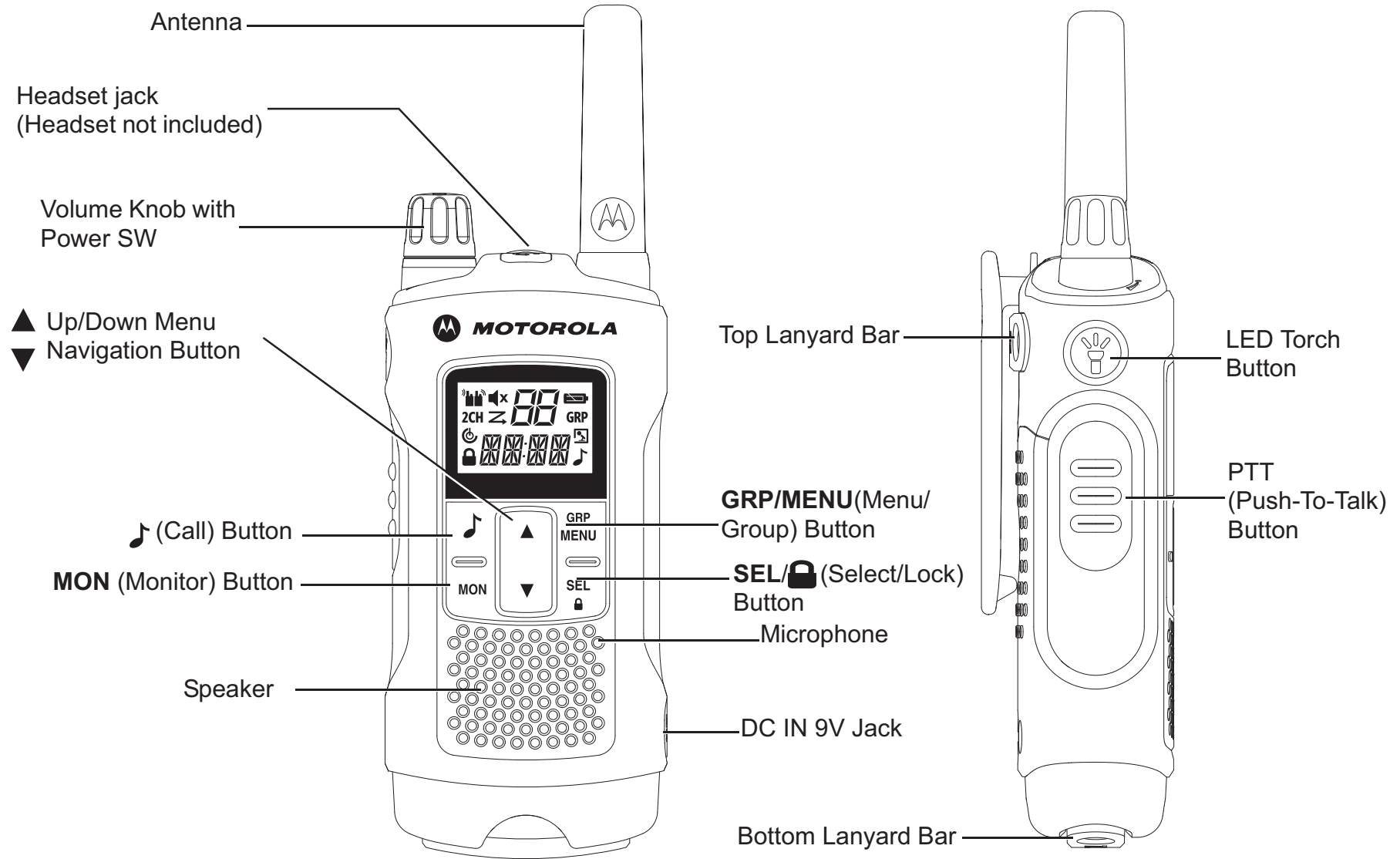

Note : Radio depicted is T80 Extreme. Also applicable for T80 radio.

Display

The diagram shows a rectangular LCD display with various icons and indicators. The callouts are as follows:

- 1: Silent Indicator (power icon)
- 2: Transmit Indicator (speaker icon with 'x')
- 3: Receive Indicator (antenna icon)
- 4: Dual Watch Indicator ('2CH' and 'Z' icon)
- 5: Auto Power Off Indicator (power icon)
- 6: Key Lock Indicator (lock icon)
- 7: Scan Indicator (antenna icon)
- 8: Channel Indicator (two '00' digits)
- 9: Battery Level Meter (battery icon)
- 10: Group Indicator ('GRP' text)
- 11: VOX/Room Monitor Indicator (microphone icon)
- 12: Call Indicator (musical note icon)
- 13: Sub-code Indicator (four '00' digits)
- 14: Colon (for Up Timer) (colon ':') (two '00' digits)

1. Silent Indicator	9. Battery Level Meter
2. Transmit Indicator	10. Group Indicator
3. Receive Indicator	11. VOX/Room Monitor Indicator
4. Dual Watch Indicator	12. Call Indicator
5. Auto Power Off Indicator	13. Sub-code Indicator (Group ID/Code)
6. Key Lock Indicator	14. Colon (for Up Timer)
7. Scan Indicator	
8. Channel Indicator	

Installing the Battery

1. Make sure your radio is turned OFF.
2. For T80: To remove the battery compartment door, press the tab at the bottom of the compartment door.
For T80 Extreme : To remove the battery compartment door, use a coin to wedge the battery door open.
3. Install the NiMH batteries into the battery compartment.
4. Replace the battery compartment door.

Battery Level and Low Battery Alert

	Indicates that the battery is fully charged.
	Blinks when battery is low; charge the radio or replace batteries immediately. (The alert tone sounds every 5 seconds for 30 seconds when the battery is low.)

Charging the Radio

Direct Charging :

1. Make sure your radio is turned OFF.
2. Connect the AC adapter to the radio's DC IN 9V. Connect the other end of the AC adapter to a vehicle accessory power outlet.
3. Charge the battery pack for 14 hours.

Using the Charging Cradle :

1. Make sure your radio is turned OFF.
2. Connect the AC adapter to the DC IN 9V of the charging cradle.
3. Place the charging cradle on a stable surface.
4. Place the radio in the charging cradle with the keypad facing forward.
5. LED indicator will illuminate and remain illuminated as long as the radio is in the charger.

Note: Charge the battery pack for 14 hours.

Using the Battery Support Bracket :

1. Remove the rechargeable NiMH battery pack from the radio.
2. Place the battery support bracket into the charging cradle.
3. Install the NiMH battery pack into the charging cradle.
Ensure that the charging contacts are correctly aligned.
4. LED indicator will illuminate and remain illuminated as long as the radio is in the charger.

Note: Charge the battery pack for 14 hours.

Basic Radio Operations

Read this reference guide completely before attempting to operate the unit.

Turning your Radio On/Off

To turn your radio ON, turn the rotary knob clockwise.
To turn your radio OFF, turn the rotary knob counterclockwise.

Adjusting the Volume

Increase volume by turning the rotary knob clockwise.
To decrease volume, turn the rotary knob counterclockwise.



Adjusting the Sound (Key Beeps)

Your radio emits a beep each time one of the buttons is pressed (except the PTT and  button).

Press and hold the  button while turning the radio ON to switch the sound ON/OFF.



Navigating through the Menu

Your radios has two Menu functions: Select Menu and Common Menu.

1. To enter the Select Menu, press the **SEL/**  button.
2. To enter the Common Menu, press the **MENU/GRP** button.
3. Additional presses of the **SEL/**  button or **MENU/GRP** button will advance you through the Menu.

4. To exit the Menu function, do one of the following :
 - a. Press the **MENU/GRP** button,
 - b. Press the **PTT** button
 - c. Wait 10 seconds until the unit automatically returns to “Normal” mode.

Talking on Your Radio



1. Hold your radio 5–8 cm from your mouth.
2. Press and hold the **PTT** button while speaking. The  appears on the display.
3. Release the **PTT** button. You can now receive incoming calls. When you do, the  appears on the display. To respond, repeat procedure from step 1.

Note: When you continue to transmit for 60 seconds, the radio emits TX Time Out tone and the  icon flashes. The radio will stop transmitting.



In order to speak to someone, both your radios must be set to the same channel and Sub-Code. Refer to “Selecting a Channel and a Sub-Code” below.

Selecting a Channel and a Sub-Code

To select a Channel:

1. **SEL/**  button to enter Select Menu. Advance until the Channel indicator blinks.
2.  or  to the required channel.

To select a Sub-code :

1. **SEL/**  button to enter Select Menu. Advance until the Sub-code indicator blinks.
2.  or  to the required Sub-code.
3. Exit the Select Menu.

Select Menu

Your radio navigates through the Select Menu as follows:

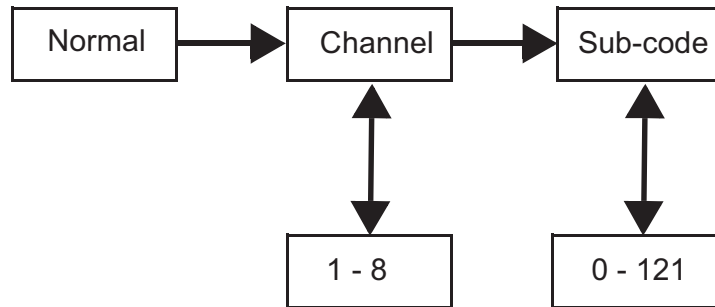

Voice Operated Transmission (VOX)

Transmission is initiated by speaking into the microphone of radio instead of the pushing the **PTT** button.

To select the VOX level:

1. **MENU/GRP** button to enter Common Menu. Advance and select “VOX”.
2. **SEL/**  to select.
3. **▲** or **▼** to the desired VOX sensitivity level.
4. Exit the Select Menu.

Note: Level “N”(OFF) disables VOX. Levels 1-5 set the sensitivity of the VOX circuit. Use level 1 in quiet environments, and use level 5 in very noisy environments. You can find the appropriate sensitivity level by speaking into the microphone. If the flashes, your voice is accepted.

Transmitting a Call Tone

Your radio is equipped with 10 selectable call tones .

To select a call tone:

1. **MENU/GRP** button to enter Common Menu. Advance to “TONE”.
2. **SEL/**  to select.
3. **▲** or **▼** to the desired call tone.
4. Exit the Common Menu.

To transmit the selected call tone :

1.  to transmit the selected call tone. The selected tone will automatically be transmitted for a fixed length of time.
2. **PTT** to cancel Call Tone.

Auto Power Off

Auto Power Off feature allows you to set the time that the radio turns off automatically.

1. **MENU/GRP** button to enter Common Menu. Advance until “PWR” and the current Auto Power Off time blinks.
2. **SEL/**  to select.
3. **▲** or **▼** to select the time from ON, 1H, 2H, and 3H.
4. Exit the Menu.

Common Menu

Your radio navigates through Common Menu as follows:

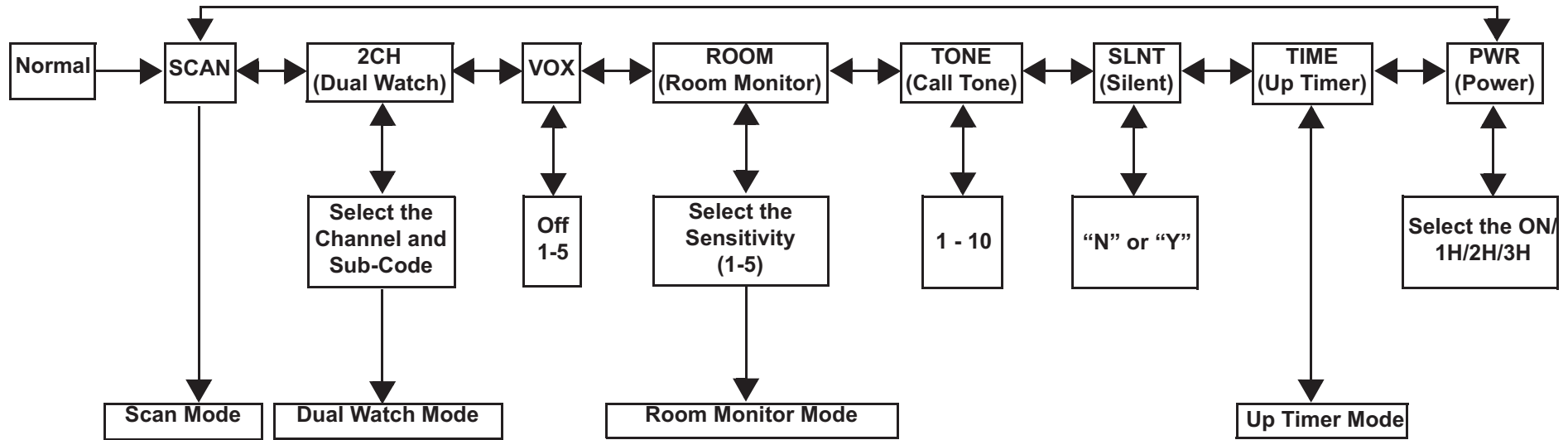

Group Menu

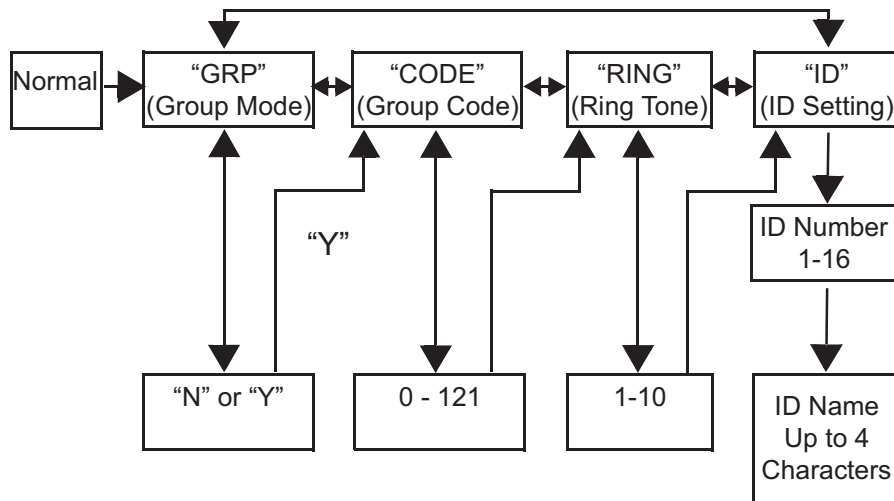

1. Press and hold **MENU/GRP** to enter GROUP MENU.
2. ▲ or ▼ to proceed to each menu (GRP/CODE/RING/ID).
3. **SEL/** to select.
4. ▲ or ▼ to proceed to desired condition or number.
5. **SEL/** to select.
6. **MENU/GRP** to exit.

Set Group Mode

1. Press and hold **MENU/GRP** to enter GROUP MENU.
2. **SEL/** to control Group Mode.
3. ▲ or ▼ to "Y". **SEL/** to go to Group Menu and Group Code Setting.
4. ▲ or ▼ to "N". **SEL/** to exit from Group Menu.

Set Group Code

1. ▲ or ▼ to choose the Group Code.
2. **SEL/**  to complete Group Code setting.
3. The radio enters “Ring Tone Setting Menu”
4. **MENU/GRP** to back to Group Menu.

Set Ring Tone

The user can select the Ring Tone for a Direct Call. Ring Tones are the same as Call Tones.

1. ▲ or ▼ to select a Ring Tone.
2. The selected Ring Tone sounds.



Set ID

Each radio in the group needs to be set with an ID. The user can set an ID name of up to four (4) characters.

1. ▲ or ▼ to select an ID number.
2. If the ID is already taken, USED is seen. If USED is not shown, then the ID is available.
3. **SEL/**  to advance to setting ID Name.

Set ID Name





The ID Name appears on the other radio’s display when you make an All Call or a Direct Call. The ID Name will also on the other radio’s display when they are placing a Direct Call. When no ID name is set, the unit number appears.

1. ▲ or ▼ to select a character that will blink on the display.
2. **SEL/**  to select and move to the next character.
3. **SEL/**  to register the ID number and ID Name.



Note: The radio cancels selected ID Number and entered ID Name, then exits from Group Menu when MENU/GRP button is pressed.

Channel Setting in Group Mode





To set Auto Channel Change in Group Mode:

1. **MENU/GRP** to enter Group Mode.
2. **SEL/**  to enter Channel Setting.
3. ▲ or ▼ to “Auto Channel Change Setting”.
4. **SEL/**  to select.
A channel number will blink and “ALL” is seen.
5. ▲ or ▼ to select the channel.
6. **SEL/**  or  to transmit Auto Channel Change command.
7. **MENU/GRP** to return to Channel Setting in Group Mode.

To set Manual Channel in Group Mode:

1. **MENU/GRP** to enter Group Mode.
2. **SEL/**  to enter Channel Setting.
3. ▲ or ▼ to “Manual Channel Setting”.
4. **SEL/**  to select.
A channel number will blink and “MY” is seen.
5. ▲ or ▼ to select the channel manually.
6. **SEL/**  to exit from Manual Channel setting.
7. **MENU/GRP** to return to Channel Setting in Group Mode.

Set All Call

1. **MENU/GRP** to enter Group Mode.
2.  to enter All/ Direct Call Setting.
3. ▲ or ▼ to select All Call Transmission. “SYNC” is seen.
4. **SEL/**  or  to exit this setting, and transmit All Call.
All Call Tone sounds.  and  blinks while transmitting.
5. **MENU/GRP** to exit.

Set Direct Call



→ The ID Number for Direct Call

→ The ID Name

1. **MENU/GRP** to enter Group Mode.
2. to enter All/ Direct Call Setting.
3. or to select an ID Number.
4. or **SEL/** to transmit Direct Call Command.
The selected Call Tone sounds. The display shows TX icon and CALL icon while transmitting.
5. **MENU/GRP** to go back to All/Direct Call setting.

Features on Your Radio

Channel Scan Mode

Enables your radio to scan for active channels. When activity is detected, your radio lands (stays) on that channel for 2 seconds (5 seconds for VOX ON without headset). To transmit on that channel, press the **PTT** button. When activity on the landed channel ends, your radio continues scanning other channels.

To turn the channel scan ON:

1. **MENU/GRP** to enter Common Menu. Advance to "SCAN".
2. **SEL/** to turn ON channel scan.
3. **MENU/GRP** or **PTT** to turn OFF Scan mode.

Dual Watch Mode

Enables your to scan the current channel and another channel alternately.

To set another channel and start Dual Watch:

1. **MENU/GRP** to enter Common Menu. Advance to "2CH".
2. or to select the channel, then press **SEL/** .
3. or to select the Sub-code, then press **SEL/** .
4. The radio starts to Dual Watch.

Note: If you set the same channel and Sub-code as the current channel, Dual Watch doesn't work.

5. **MENU/GRP** to turn the Dual Watch mode OFF.

Room Monitor

Enables your radio to detect voice/noises (according to the sensitivity level set) and transmit back to the listening radio without pushing the **PTT** button. The monitoring radio is not able to receive any transmissions in this mode.

To turn Room Monitor ON:

1. **MENU/GRP** to enter Common Menu. Advance to "ROOM".
2. **SEL/** to select.
3. or to the desired room monitor sensitivity level.

Note: Use level 1 in quiet environments. Use level 5 in very noisy environments.

4. **SEL/** to turn ON room monitor.
MENU/GRP to turn OFF Room Monitor.

Note: When the voice/noise in the monitored room continues for more than 60 seconds, the monitoring radio stop monitoring for 5 seconds, and resumes.

Silent Mode

Silent mode will mute all incoming calls. The backlight of the radio blinks when there's an incoming call. If the call is not

answered, the backlight turns off and the 🎵 blinks until there is no signal. The T80/T80 Extreme radio will vibrate when there is a missed call.

The silent mode will be disabled for 15 seconds when you transmit, receive or press any other buttons.

To turn silent mode ON:

1. **MENU/GRP** to enter Common Menu.
2. Select "SLNT".
3. **SEL/** 🔒 to select.
4. ▲ to turn Silent Mode ON. "Y" is displayed on the Channel Indicator. 🔊X appears.
5. ▼ to turn Silent Mode OFF. "N" is displayed on the Channel Indicator. 🔊X disappears.

Up Timer

Enables your radio to time up to 59 minutes 59 seconds. You can receive incoming calls in this mode.

To use up timer:

1. **MENU/GRP** to enter Common Menu. Advance to "TIME".
2. **SEL/** 🔒 to select the Up Timer.
3. **SEL/** 🔒 to start the Up Timer.
4. **SEL/** 🔒 to pause the Timer.
SEL/ 🔒 to ON/OFF the Timer.
5. **MENU/GRP** or **PTT** to stop or reset up timer.

Note: If a call is received, the ID Name will be indicated and then the radio will return to timer mode and the Call Icon will blink.

Key Lock

Press and hold **SEL/** 🔒 until 🔒 /"LOCK" appears to lock the keypad.

Press and hold **SEL/** 🔒 until 🔒 /"UNLK" disappears to unlock the keypad.

LCD Backlight

The LCD display will automatically illuminate for 10 seconds after any button is pressed (except for PTT).

Monitor Mode

Enables you to listen for weak signals on the current channel.

To turn the Monitor Mode ON:

1. Press the **MON** button for brief listening. The 📻 icon blinks.
2. Press and hold the **MON** button for 2 seconds for continuous listening. The 📻 icon continues to blink.

To turn the Monitor Mode OFF:

Press the **MON, MENU/GRP** or **SEL/** 🔒 button to return to "Normal" mode. The 📻 icon stops blinking.

Roger Beep

Sounds to indicate the end of a **PTT** or **VOX** transmission. It can be heard through the speaker when Key Beep is on. It cannot be heard through the speaker if Key Beep is turned off.

Press and hold the ▲ button while turning the radio ON to turn the Roger Beep ON. Repeat the step to turn Roger Beep OFF.

LED Torch

Your radio has a built-in LED Torch.

The LED Torch indicator will remain on until the button is released.

Warranty Information

The authorized Motorola dealer or retailer where you purchased your Motorola two-way radio and/or original accessories will honour a warranty claim and/or provide warranty service.

Please return your radio to your dealer or retailer to claim your warranty service. Do not return your radio to Motorola.

In order to be eligible to receive warranty service, you must present your receipt of purchase or a comparable substitute proof of purchase bearing the date of purchase. The two-way radio should also clearly display the serial number. The warranty will not apply if the type or serial numbers on the product have been altered, deleted, removed, or made illegible.

What Is Not Covered By The Warranty

- Defects or damage resulting from use of the Product in other than its normal and customary manner or by not following the instructions in this user manual.
- Defects or damage from misuse, accident or neglect.
- Defects of damage from improper testing, operation, maintenance, adjustment, or any alteration or modification of any kind.
- Breakage or damage to aerials unless caused directly by defects in material or workmanship.
- Products disassembled or repaired in such a manner as to adversely affect performance or prevent adequate inspection and testing to verify any warranty claim.
- Defects or damage due to range.
- Defects or damage due to moisture, liquid or spills.
- All plastic surfaces and all other externally exposed parts that are scratched or damaged due to normal use.
- Products rented on a temporary basis.
- Periodic maintenance and repair or replacement of parts due to normal usage, wear and tear.

Copyright Information

The Motorola products described in this manual may include copyrighted Motorola programs, stored semiconductor memories or other media. Laws in the United States and other countries preserve for Motorola, certain exclusive rights for copyrighted computer programs, including the exclusive right to copy or reproduce in any form, the copyrighted Motorola programs.

Accordingly, any copyrighted Motorola computer programs contained in the Motorola products described in this manual may not be copied or reproduced in any manner without express written permission of Motorola. Furthermore, the purchase of Motorola products shall not be deemed to grant either directly or by implication, estoppel, or otherwise, any license under the copyrights, patents or patent applications of Motorola, except for the normal non-exclusive royalty free license to use that arises by operation of law in the sale of a product.

MOTOROLA, MOTO, MOTOROLA SOLUTIONS and the Stylized M logo are trademarks or registered trademarks of Motorola Trademark Holdings, LLC and are used under license. All other trademarks are the property of their respective owners.

© 2012 Motorola Solutions, Inc. All rights reserved

PRODUKTSICHERHEIT UND FUNKFREQUENZSTRAHLUNG FÜR TRAGBARE ZWEIWEGEFUNKGERÄTE



Vorsicht!

Bitte lesen Sie die im Heft über Produktsicherheit und Funkfrequenzstrahlung enthaltenen Hinweise für den sicheren Einsatz des Funkgeräts, bevor Sie es in Betrieb nehmen. Das Heft erhalten Sie zusammen mit Ihrem Funkgerät.

ACHTUNG!

Lesen Sie vor Verwendung des Produkts die HF-Energie-Vorsichtsinformationen und die Bedienungsanweisungen im Heft über Produktsicherheit und Funkfrequenzstrahlung, um die Einhaltung der HF-Energiegrenzwerte zu gewährleisten.

Packungsinhalt

- 2 x TLKR T80/T80 Extreme Radio
- 2 x Gürtelclip
- 1 x Ladestation mit 2 Steckplätzen
- 1 x AC-Adapter
- 2 x Akkuhalterungen
- 2 x aufladbare NiMH-Akkus
- 2 x Headset (nur für T80 Extreme)
- 2 x Schlüsselband (nur für T80 Extreme)
- Benutzerhandbuch für TLKR T80/T80 Extreme

Frequenztafel

Kan.	Freq. (MHz)	Kan.	Freq. (MHz)	Kan.	Freq. (MHz)
1	446.00625	4	446.04375	7	446.08125
2	446.01875	5	446.05625	8	446.09375
3	446.03125	6	446.06875		

Funktionen und technische Daten

- 8 PMR-Kanäle
 - 121 Subcodes (38 CTCSS-Codes und 83 DCS-Codes)
 - Bis zu 10 km Serie*
 - Interne VOX-Schaltung
 - LED-Taschenlampe
 - 10 wählbare Ruftonwarnungen
 - LCD-Anzeige mit Hintergrundbeleuchtung
 - Roger-Signalton
 - Up-Timer
 - Raummonitor
 - Akkuladegerät
 - Akkustandanzeige
 - Kanalüberwachung
 - Kanalsuche
 - Dual Watch
 - Tastensperre
 - Automatische Abschaltung
 - Automatische Steuerung zur Rauschunterdrückung
 - Automatische Wiederholung (Bildlauf)
 - Akkusparfunktion
 - Alarm für niedrigen Akkustand
 - Standby für niedrigen Akkustand
 - Ton (Ein/Aus)
 - Direktanruf (Anrufer-ID-Anruf)
 - Gruppenanruf
 - Lautlosmodus
 - Alle
 - Automatischer Kanalwechsel
 - IP-Bewertung: IPX2 (für T80), IPX4 (für T80 Extreme)
 - Stromversorgung: NiMH-Akkus/4 AAA-Alkalibatterien
 - Akkubetriebsdauer: 16 Stunden (unter normalen Nutzungsbedingungen)
- * Reichweite kann je nach Umwelt- bzw. topografischen Bedingungen unterschiedlich ausfallen.

Steuerung und Funktionen

Deutsch

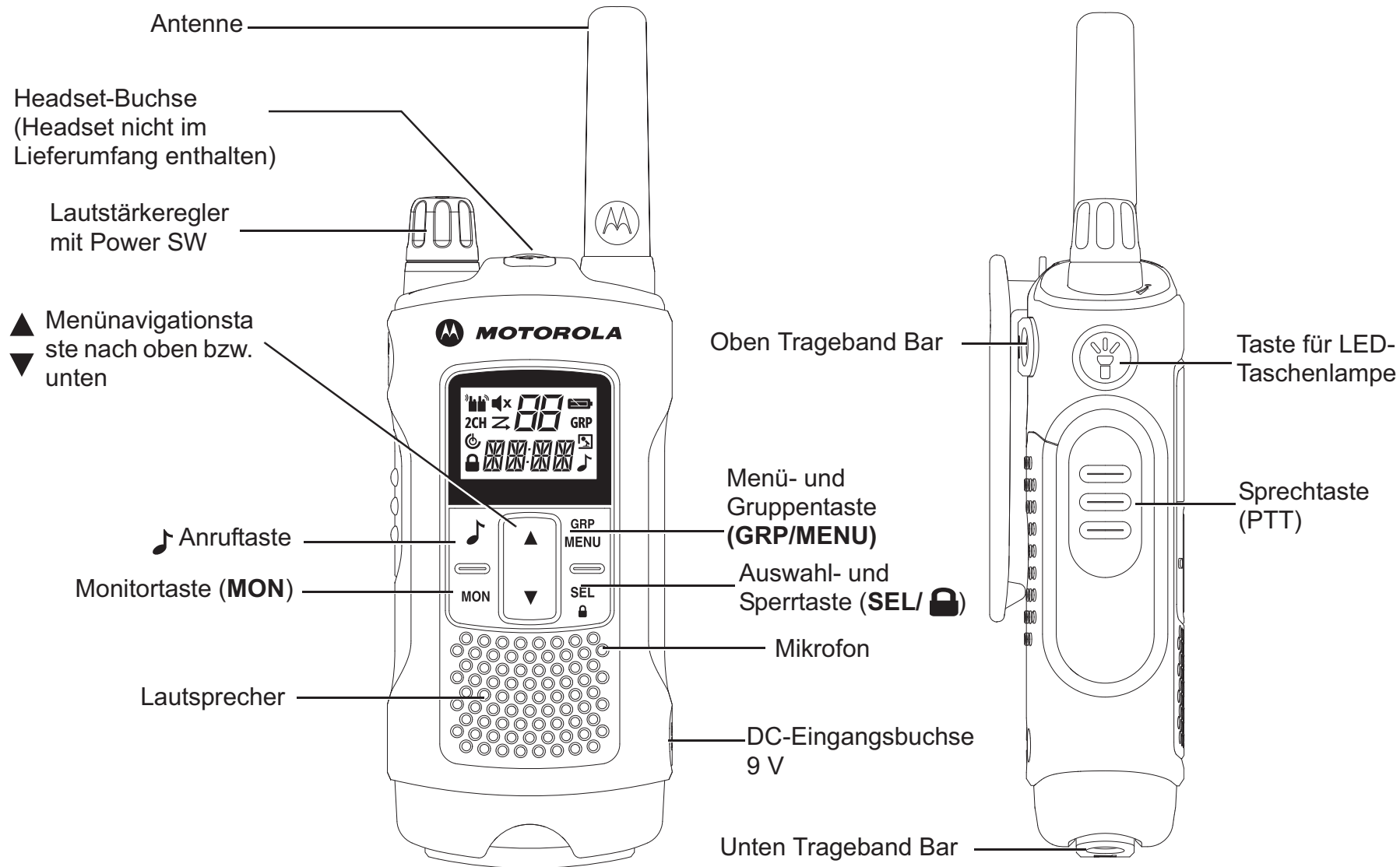

Hinweis: Beim dargestellten Funkgerät handelt es sich um das T80 Extreme. Gilt auch für das T80-Funkgerät.

Display

1. Lautlosanzeige	9. Akkustandanzeige
2. Übertragungsanzeige	10. Gruppenanzeige
3. Empfangsanzeige	11. VOX/Raummonitor-Anzeige
4. Dual Watch-Anzeige	12. Anrufanzeige
5. Automatische Abschaltungsanzeige	13. Subcode (Gruppen-ID/Code)-Anzeige
6. Tastensperranzeige	14. Doppelpunkt (für Up-Timer)
7. Suchanzeige	
8. Kanalanzeige	



Einlegen des Akkus

1. Vergewissern Sie sich, dass das Funkgerät auf AUS steht.
2. Für T80: Drücken Sie zum Entfernen der Klappe des Batteriefachs auf die Lasche unten am Batteriefach.

Für T80 Extreme: Verwenden Sie zum Entfernen der Klappe des Batteriefachs eine Münze.

3. Setzen Sie die NiMH-Batterien in das Batteriefach ein.
4. Bringen Sie die Klappe des Batteriefachs wieder an.

Akkustandanzeige und Hinweis auf leere Batterien

	Zeigt an, dass der Akku vollständig geladen ist.
	Blinkt, wenn Akku fast leer ist. Laden Sie das Funkgerät auf, oder setzen Sie sofort einen neuen Akku ein. (Der Signalton ertönt alle 5 Sekunden 30 Sekunden lang, wenn der Akku fast leer ist.)

Aufladen des Funkgeräts

Direktes Laden:

1. Vergewissern Sie sich, dass das Funkgerät auf AUS steht.
2. Schließen Sie das Netzteil an die Radio-DC IN 9V. Stecken Sie das andere Ende des Netzteils in einem Fahrzeug Zubehör Steckdose.
3. Laden Sie die Akkus 14 Stunden.

Unter Verwendung der Ladestation:

1. Vergewissern Sie sich, dass das Funkgerät auf AUS steht.
2. Schließen Sie den AC-Adapter an den DC-Eingang 9 V der Ladestation an.
3. Legen Sie die Ladestation auf eine stabile Oberfläche.
4. Setzen Sie das Funkgerät mit der Tastatur nach vorne in die Ladestation ein.
5. Die LED-Anzeige leuchtet dauerhaft auf, solange sich das Funkgerät in der Ladestation befindet.

Hinweis: Laden Sie den Akku für 14 Stunden.

Verwenden der Akkuhalterung:

1. Entnehmen Sie die aufladbaren NiMH-Akkus aus dem Funkgerät.
2. Setzen Sie die Akkuhalterung in die Ladestation ein.
3. Setzen Sie den NiMH-Akku in die Ladestation ein. Überprüfen Sie, ob die Ladekontakte richtig ausgerichtet sind.
4. Die LED-Anzeige leuchtet dauerhaft auf, solange sich das Funkgerät in der Ladestation befindet.

Hinweis: Laden Sie den Akku für 14 Stunden.

Grundlegende Funktionen des Funkgeräts

Lesen Sie diese Anleitung vollständig durch, bevor Sie das Gerät in Betrieb nehmen.

Ein-/Ausschalten des Funkgeräts

Um das Funkgerät einzuschalten, drehen Sie den Drehknopf im Uhrzeigersinn.

Um das Funkgerät auszuschalten, drehen Sie den Drehknopf gegen den Uhrzeigersinn.

Anpassen der Lautstärke

Erhöhen Sie die Lautstärke durch Drehen des Drehknopfs im Uhrzeigersinn.

Drehen Sie zum Verringern der Lautstärke den Drehknopf gegen den Uhrzeigersinn.



Anpassen des Tons (Tastentöne)

Das Funkgerät gibt einen Signalton aus, sobald eine der Tasten gedrückt wird (mit Ausnahme der PTT- und der -Taste).

Halten Sie beim Einschalten des Funkgeräts die -Taste gedrückt. Dadurch wird der Ton ein- bzw. ausgeschaltet.

Navigieren durch das Menü

Das Funkgerät verfügt über zwei Menüfunktionen: „Menüauswahl“ und „Allgemeines Menü“.

1. Drücken Sie zum Aufrufen von „Menüauswahl“ die Taste **SEL/** .
2. Drücken Sie zum Aufrufen von „Allgemeines Menü“ die Taste **MENU/GRP**.
3. Durch weiteres Betätigen der Taste **SEL/**  oder **MENU/GRP** bewegen Sie sich im Menü fort.
4. Um die Menüfunktion zu verlassen, führen Sie einen der folgenden Schritte aus:
 - a. Drücken Sie die Taste **MENU/GRP**.
 - b. Drücken Sie die Taste **PTT**.
 - c. Warten Sie 10 Sekunden lang, bis das Gerät automatisch in den Modus „Normal“ zurückkehrt.

Sprechen auf dem Funkgerät

1. Halten Sie das Funkgerät 5 bis 8 cm von Ihrem Mund entfernt.
2. Halten Sie die Taste **PTT** gedrückt, während Sie sprechen.

Das Symbol  erscheint auf dem Display.

3. Lassen Sie die Taste **PTT** los. Sie können jetzt eingehende Anrufe annehmen. Dabei erscheint das Symbol  auf dem Display. Um zu antworten, wiederholen Sie Schritt 1.

Hinweis: Wenn Sie fortfahren und 60 Sekunden lang übertragen, gibt das Funkgerät einen TX-Zeitüberschreitungston aus, und das Symbol  blinkt. Das Funkgerät unterbricht die Übertragung.

Damit ein Gespräch möglich ist, müssen beide Funkgeräte auf denselben Kanal und denselben Subcode eingestellt sein. Lesen Sie bitte unten unter „Auswählen eines Kanals und eines Subcodes“ nach.

Auswählen eines Kanals und eines Subcodes

So wählen Sie einen Kanal aus:

1. Taste **SEL/**  zum Öffnen von „Menüauswahl“. Fahren Sie fort, bis die Kanalanzeige blinkt.
2. **▲** oder **▼**, um zum gewünschten Kanal zu gelangen.

So wählen Sie einen Subcode aus:

1. Taste **SEL/**  zum Öffnen von „Menüauswahl“. Fahren Sie fort, bis die Subcodeanzeige blinkt.
2. **▲** oder **▼**, um zum gewünschten Subcode zu gelangen.
3. Verlassen Sie die Menüauswahl.

Menüauswahl

Das Funkgerät navigiert folgendermaßen durch die Menüauswahl:

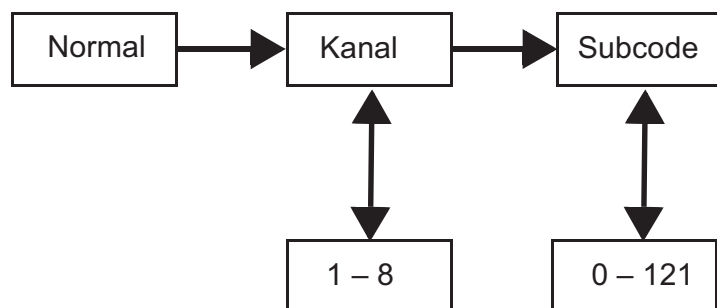

Sprachgesteuerte Übertragung (VOX)

Die Übertragung wird durch Sprechen in das Mikrofon des Funkgeräts und nicht durch Drücken der Taste **PTT** ausgelöst.

So wählen Sie die VOX-Stufe aus:

1. Drücken Sie die Taste **MENU/GRP**, um „Allgemeines Menü“ aufzurufen. Fahren Sie fort, und wählen Sie „VOX“ aus.
2. **SEL/**  zur Auswahl.
3. **▲** oder **▼**, um zur gewünschten VOX-Empfindlichkeitsstufe zu gelangen.
4. Verlassen Sie die Menüauswahl.

Hinweis: Stufe „N“ (AUS) deaktiviert VOX. Stufen 1 – 5 legen die Empfindlichkeit der VOX-Schaltung fest. Verwenden Sie Stufe 1 in ruhigen Umgebungen und Stufe 5 in sehr lauten Umgebungen. Ermitteln Sie die angemessene Empfindlichkeitsstufe, indem Sie in das Mikrofon sprechen. Wenn das Symbol blinkt, wird Ihre Stimme akzeptiert.

Übertragen eines Ruftons

Das Funkgerät verfügt über 10 auswählbare Ruftöne.

So wählen Sie einen Rufton aus:

1. Drücken Sie die Taste **MENU/GRP**, um „Allgemeines Menü“ aufzurufen. Gehen Sie bis „TON“.
2. **SEL/**  zur Auswahl.
3. **▲** oder **▼**, um zum gewünschten Rufton zu gelangen.
4. Verlassen Sie „Allgemeines Menü“.

So übertragen Sie den ausgewählten Rufton:

1.  zum Übertragen des ausgewählten Ruftons. Der ausgewählte Ton wird automatisch für einen festen Zeitraum übertragen.
2. **PTT** zum Abbrechen des Ruftons.

Automatische Abschaltung

Mit der Funktion zum automatischen Abschalten können Sie den Zeitpunkt einstellen, zu dem das Funkgerät automatisch abgeschaltet wird.

1. Drücken Sie die Taste **MENU/GRP**, um „Allgemeines Menü“ aufzurufen. Gehen Sie bis **Netz**, und die aktuelle Zeit zum automatischen Abschalten blinkt.
2. **SEL/**  zur Auswahl.
3. **▲** oder **▼**, um die Zeit aus EIN, 1 Stunde, 2 Stunden und 3 Stunden auszuwählen.
4. Verlassen Sie das Menü.

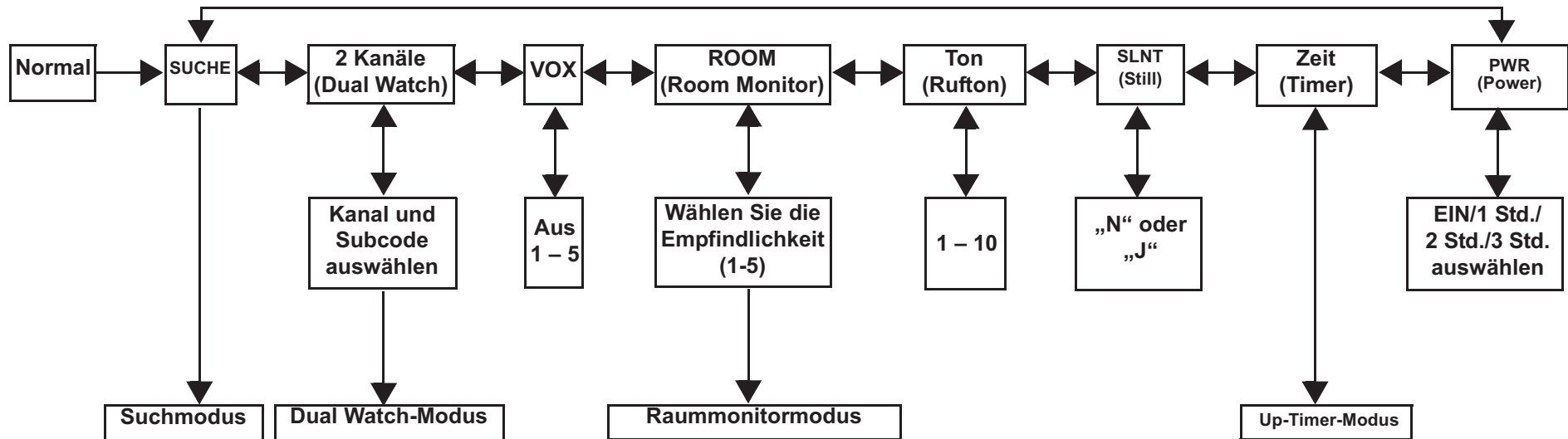

Allgemeines Menü

Das Funkgerät navigiert folgendermaßen durch „Allgemeines Menü“:



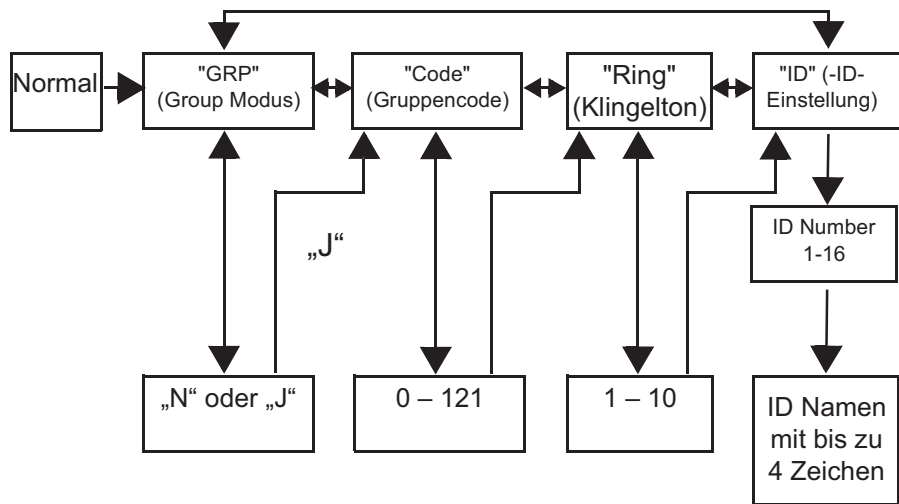

Gruppenmenü



1. Drücken und halten Sie **MENU/GRP** gedrückt, um „GRUPPENMENÜ“ aufzurufen.
2. ▲ oder ▼, um mit den einzelnen Menüs fortzufahren (GRP/Code/Ruf/ID).
3. **SEL/**  zur Auswahl.
4. ▲ oder ▼, um mit der gewünschten Bedingung oder Nummer fortzufahren.
5. **SEL/**  zur Auswahl.
6. **MENU/GRP** zum Verlassen.

Festlegen des Gruppenmodus

1. Drücken und halten Sie **MENU/GRP** gedrückt, um „GRUPPENMENÜ“ aufzurufen.
2. **SEL/**  zur Steuerung von „Gruppenmodus“.

3. ▲ oder ▼ auf „J“. **SEL/** , um zu „Gruppenmenü“ und „Gruppencodееinstellung“ zu wechseln.
4. ▲ oder ▼ auf „N“. **SEL/**  zum Verlassen von „Gruppenmenü“.

Einstellen des Gruppencodes

1. ▲ oder ▼, um den Gruppencode auszuwählen.
2. **SEL/** , um die Gruppencodееinstellung vorzunehmen.
3. Das Funkgerät öffnet das Menü für Klingeltoneinstellungen.
4. **MENU/GRP**, um zum Gruppenmenü zurückzukehren.

Festlegen des Klingeltons

Der Benutzer kann den Klingelton für einen Direktanruf auswählen. Klingeltöne und Ruftöne sind gleich.

1. ▲ oder ▼, um einen Klingelton auszuwählen.
2. Der ausgewählte Klingelton ertönt.



Einstellen der ID

Für die einzelnen Funkgeräte der Gruppe ist eine ID einzurichten. Der Benutzer kann einen ID-Namen mit maximal (4) Zeichen festlegen.

1. ▲ oder ▼, um eine ID-Nummer auszuwählen.
2. Wenn die ID bereits vergeben ist, wird VERWENDET angezeigt. Wird VERWENDET nicht angezeigt, ist die ID verfügbar.
3. **SEL/** , um zur Einstellung des ID-Namens zu gelangen.

Einstellen des ID-Namens





Der ID-Name erscheint auf dem Display des anderen Funkgeräts, wenn Sie einen Anruf des Typs „Alle“ oder „Direktanruf“ tätigen. Der ID-Name wird auch auf dem Display des anderen Funkgeräts angezeigt, wenn dort ein Direktanruf getätigt wird. Wurde kein ID-Name festgelegt, wird die Gerätenummer angezeigt.

1. ▲ oder ▼, um ein Zeichen auszuwählen, das dann auf dem Display blinkt.
2. **SEL/**  zum Auswählen und zum Wechseln zum nächsten Zeichen.
3. **SEL/**  zum Registrieren der ID-Nummer und des ID-Namens.



Hinweis: Das Funkgerät storniert die ausgewählte ID-Nummer und den eingegebenen ID-Namen und verlässt dann das Gruppenmenü, wenn die Taste MENU/GRP gedrückt wird.

Kanaleinstellung im Gruppenmodus

So legen Sie den automatischen Kanalwechsel im Gruppenmodus fest:





1. **MENU/GRP** zur Eingabe des Gruppenmodus.
2. **SEL/**  zur Eingabe der Kanaleinstellung.
3. ▲ oder ▼ zur Eingabe der Einstellung „Automatischer Kanalwechsel“.
4. **SEL/**  zur Auswahl.
Eine Kanalnummer blinkt, und „ALLE“ wird angezeigt.
5. ▲ oder ▼ zur Auswahl des Kanals.
6. **SEL/**  oder  zur Übertragung des Befehls zum automatischen Kanalwechsel.
7. **MENU/GRP** zur Rückkehr zur Kanaleinstellung des Gruppenmodus.

So stellen Sie den manuellen Kanal im Gruppenmodus ein:

1. **MENU/GRP** zur Eingabe des Gruppenmodus.
2. **SEL/**  zur Eingabe der Kanaleinstellung.
3. ▲ oder ▼ für „Manuelle Kanaleinstellung“.
4. **SEL/**  zur Auswahl.
Eine Kanalnummer blinkt, und „MEINE“ wird angezeigt.

5. ▲ oder ▼ zur manuellen Kanalauswahl.
6. **SEL/**  zum Verlassen der Einstellung „Manueller Kanal“.
7. **MENU/GRP** zur Rückkehr zur Kanaleinstellung des Gruppenmodus.

Einstellen von „Alle“



1. **MENU/GRP** zur Eingabe des Gruppenmodus.
2.  zur Eingabe der Einstellung „Alle/Direktanruf“.
3. ▲ oder ▼, um die Einstellung „Übertragung für alle“ einzugeben. „SYNC“ wird angezeigt.
4. **SEL/**  oder , um diese Einstellung zu verlassen und die Übertragung für „Alle“ einzustellen.
Signalton für „Alle“ ertönt.  und  blinkt während der Übertragung.
5. **MENU/GRP** zum Verlassen.

Einstellen von „Direktanruf“



→ ID-Nummer für Direktanruf

→ ID-Name

1. **MENU/GRP** zur Eingabe des Gruppenmodus.
2.  zur Eingabe der Einstellung „Alle/Direktanruf“.
3. ▲ oder ▼, um eine ID-Nummer auszuwählen.
4.  oder **SEL/**  zum Übertragen des Befehls für Direktanrufe.
Der ausgewählte Rufton ertönt. Auf dem Display werden während der Übertragung das TX-Symbol und das ANRUF-Symbol angezeigt.
5. **MENU/GRP**, um zur Einstellung „Alle/Direktanruf“ zurückzukehren.

Funktionen und Merkmale des Funkgeräts

Kanalsuchmodus

Ermöglicht, dass das Funkgerät nach aktiven Kanälen suchen kann. Wenn Aktivität festgestellt wird, bleibt das Funkgerät 2 Sekunden lang auf diesem Kanal (5 Sekunden bei VOX EIN ohne Headset). Drücken Sie zum Übermitteln auf diesem Kanal die Taste **PTT**. Wenn die Aktivität auf dem gelandeten Kanal endet, sucht das Funkgerät auf anderen Kanälen weiter.



So schalten Sie die Kanalsuche EIN:

1. Drücken Sie die Taste **MENU/GRP**, um „Allgemeines Menü“ aufzurufen. Gehen Sie bis „SUCHE“.
2. **SEL/** , um die Kanalsuche auf EIN zu setzen.
3. **MENU/GRP** oder **PTT** zum Ausschalten des Suchmodus.

Dual Watch-Modus

Ermöglicht die abwechselnde Suche des aktuellen Kanals und eines anderen Kanals.

So legen Sie einen anderen Kanal fest und starten Dual Watch:

1. Drücken Sie die Taste **MENU/GRP**, um „Allgemeines Menü“ aufzurufen. Gehen Sie bis „2K“.
2. ▲ oder ▼, um den Kanal auszusuchen, und drücken Sie dann **SEL/** .
3. ▲ oder ▼, um den Subcode auszusuchen, und drücken Sie dann **SEL/** .
4. Das Funkgerät beginnt mit Dual Watch.

Hinweis: Wenn Sie denselben Kanal und denselben Subcode einstellen, funktioniert Dual Watch nicht.

5. **MENU/GRP** zum Ausschalten des Dual Watch-Modus.

Raummonitor

Ermöglicht es, dass das Funkgerät Sprache bzw. Geräusche erkennt (gemäß der eingestellten Empfindlichkeitsstufe) und zurück an das abhörende Funkgerät überträgt, ohne dass die **PTT**-Taste gedrückt werden muss. Das überwachende Funkgerät kann in diesem Modus keine Übertragungen erhalten.

So schalten Sie den Raummonitor EIN:

1. Drücken Sie die Taste **MENU/GRP**, um „Allgemeines Menü“ aufzurufen. Gehen Sie bis „RAUM“.
2. **SEL/**  zur Auswahl.
3. **▲** oder **▼**, um zur gewünschten Raummonitor-Empfindlichkeitsstufe zu gelangen.

Hinweis: Verwenden Sie Stufe 1 in ruhigen Umgebungen. Verwenden Sie Stufe 5 in sehr lauten Umgebungen.

4. **SEL/** , um Raummonitor auf EIN zu setzen.
MENU/GRP, um Raummonitor auf AUS zu setzen.

Hinweis: Wenn die Sprache bzw. Geräusche im überwachten Raum länger als 60 Sekunden andauern, hält das überwachende Funkgerät die Überwachung 5 Sekunden lang an und setzt sie dann fort.



Lautlosmodus

Im Lautlosmodus werden alle eingehenden Anrufe stummgeschaltet. Die Hintergrundbeleuchtung des Funkgeräts blinkt bei einem eingehenden Anruf. Wird der Anruf nicht entgegengenommen, schaltet sich die Hintergrundbeleuchtung

aus und  blinkt, bis kein Signal vorhanden ist. Das T80-Funkgerät vibriert bei einem entgangenen Anruf.

Der Lautlosmodus wird 15 Sekunden lang deaktiviert, wenn eine Übertragung stattfindet, Daten eingehen oder eine andere Taste gedrückt wird.





So schalten Sie den Lautlosmodus EIN:

1. Drücken Sie die Taste **MENU/GRP**, um „Allgemeines Menü“ aufzurufen.
2. Wählen Sie „LAUTL.“ aus.
3. **SEL/**  zur Auswahl.
4. **▲** zum Einschalten des Lautlosmodus. Auf der Kanalanzeige erscheint „J“.  **X** wird angezeigt.
5. **▼** zum Ausschalten des Lautlosmodus. Auf der Kanalanzeige erscheint „N“.  **X** wird nicht mehr angezeigt.

Up-Timer



Ermöglicht es dem Funkgerät, bis zu 59 Minuten und 59 Sekunden zu stoppen. In diesem Modus können Sie eingehende Anrufe empfangen.



So verwenden Sie den Up-Timer:

1. Drücken Sie die Taste **MENU/GRP**, um „Allgemeines Menü“ aufzurufen. Gehen Sie bis „ZEIT“.
2. **SEL/**  zum Auswählen des Up-Timers.
3. **SEL/**  zum Starten des Up-Timers.
4. **SEL/**  zum Anhalten des Timers.
SEL/  zum Ein- oder Ausschalten des Timers.
5. **Menu/GRP** oder **PTT** zum Anhalten oder Zurücksetzen des Up-Timers.

Hinweis: Wenn ein Anruf eingeht, wird der ID-Name angegeben. Anschließend wechselt das Funkgerät in den Timer-Modus, und das Anrufsymbol blinkt.

Tastensperre

Halten Sie **SEL/**  gedrückt, bis  /„SPERREN“ angezeigt wird, um das Tastenfeld zu sperren.

Halten Sie **SEL/**  gedrückt, bis  /„ENTSPERREN“ nicht mehr angezeigt wird, um das Tastenfeld zu entsperren.



LCD-Hintergrundbeleuchtung

Das LCD-Display wird automatisch 10 Sekunden lang beleuchtet, nachdem eine beliebige Taste gedrückt wurde (außer PTT).



Monitormodus

Ermöglicht es Ihnen, auf dem aktuellen Kanal auf schwache Signale zu achten.

So schalten Sie den Monitormodus EIN:

1. Drücken Sie die Taste **MON**, um kurzzeitig abzuhören. Das Symbol  wird angezeigt.
2. Halten Sie die MON-Taste 2 Sekunden lang gedrückt, um kontinuierlich abzuhören. Das -Symbol blinkt weiterhin.

So schalten Sie den Monitormodus AUS:

Drücken Sie die Taste **MON, MENU/GRP** oder **SEL/** , um zum Modus „Normal“ zurückzukehren. Das -Symbol hört auf zu blinken.

Roger-Signalton

Ertönt, um darauf hinzuweisen, dass das Ende einer **PTT-** oder **VOX-**Übertragung erreicht ist. Der Ton kann über den Lautsprecher gehört werden, wenn die Tastentöne eingeschaltet sind. Er kann nicht über den Lautsprecher gehört werden, wenn die Tastentöne ausgeschaltet sind.

Halten Sie die -Taste gedrückt, während Sie das Funkgerät einschalten. Dadurch wird der Roger-Signalton ein- bzw. ausgeschaltet. Wiederholen Sie den Schritt, um den Roger-Signalton auszuschalten.

LED-Taschenlampe

Ihr Funkgerät verfügt über eine integrierte LED-Taschenlampe. Die LED-Taschenlampeanzeige bleibt so lange aktiviert, bis die Taste losgelassen wird.

Garantieinformationen

Der autorisierte Motorola Händler oder Vertriebspartner, bei dem Sie Ihr Motorola Sprechfunkgerät und/oder das Originalzubehör gekauft haben, nimmt Garantieansprüche entgegen und/oder bietet die entsprechenden Garantieleistungen.

Bringen Sie bitte Ihr Sprechfunkgerät zu Ihrem Motorola Händler oder Vertriebspartner, um Ihre Garantieleistungen in Anspruch zu nehmen. Senden Sie das Sprechfunkgerät nicht zum Hersteller Motorola ein.

Damit Sie die Garantieleistungen in Anspruch nehmen können, müssen Sie den Kaufbeleg oder einen vergleichbaren Kaufnachweis vorlegen, aus dem das Kaufdatum hervorgeht. Auf dem Sprechfunkgerät muss außerdem die Seriennummer deutlich erkennbar sein. Die Garantieansprüche werden hinfällig, wenn die Typen- oder Seriennummern auf dem Produkt geändert, entfernt oder ungültig gemacht wurden.

Garantieausschluss

- Defekte oder Schäden, die sich aus unsachgemäßer oder unüblicher Handhabung oder Nichtbefolgung der in diesem Handbuch vorgegebenen Anweisungen ergeben.
- Defekte oder Schäden, die auf Missbrauch, Unfall oder Versäumnis zurückzuführen sind.
- Defekte oder Schäden, die auf nicht ordnungsgemäßes Testen, Betreiben, Warten, Einstellen oder auf irgendwelche Änderungen und Modifikationen zurückzuführen sind.

- Bruch oder Beschädigung der Antennen, sofern dies nicht direkt auf Material- oder Verarbeitungsfehler zurückzuführen ist.
- Produkte, die so zerlegt oder repariert worden sind, dass sie den Betrieb des Produkts oder eine angemessene Untersuchung und Prüfung zur Feststellung des Garantieanspruches unmöglich machen.
- Defekte oder Schäden aufgrund der Reichweite.
- Defekte oder Schäden aufgrund von Feuchtigkeitseinwirkungen und Eindringen von Flüssigkeiten.
- Alle Kunststoffoberflächen und alle anderen freiliegenden Teile, die durch normale Nutzung zerkratzt oder beschädigt sind.
- Produkte, die über einen beschränkten Zeitraum gemietet sind.
- Regelmäßige Wartung und Reparatur oder Auswechseln von Teilen aufgrund normaler Nutzung, Verschleißerscheinungen und Abnutzung.

Urheberrechtshinweise

Die in diesem Handbuch beschriebenen Motorola-Produkte können durch Copyright geschützte Programme von Motorola enthalten, die in Halbleiterspeichern oder anderen Medien gespeichert sind. Nach den für Motorola geltenden Gesetzen der USA und anderer Staaten sind bestimmte ausschließliche Rechte an urheberrechtlich geschützten Computerprogrammen, einschließlich des ausschließlichen Rechts der Vervielfältigung oder Reproduktion in beliebiger Form, den urheberrechtlich geschützten Motorola-Programmen vorbehalten.

Entsprechend dürfen keine in den Produkten von Motorola enthaltenen, durch Copyright geschützten Computerprogramme, die in dieser Bedienungsanleitung beschrieben werden, in irgendeiner Form kopiert oder reproduziert werden, ohne dass hierfür eine ausdrückliche schriftliche Genehmigung von Motorola vorliegt. Darüber hinaus werden mit dem Kauf von Produkten von Motorola weder ausdrücklich noch stillschweigend, durch Rechtsverwirkung oder auf andere Weise Lizenzen unter dem Copyright, dem Patent oder den Patentanwendungen von Software von Motorola ausgegeben, außer der Nutzung von normalen, nicht ausschließlich erteilten, gebührenfreien Lizenzen, die sich aus der Anwendung der Gesetze beim Verkauf eines Produkts ergeben.

MOTOROLA, MOTO, MOTOROLA SOLUTIONS und das stilisierte M-Logo sind Marken oder eingetragene Marken von Motorola Trademark Holdings, LLC und werden unter Lizenz verwendet. Alle anderen Marken sind das Eigentum ihrer jeweiligen Inhaber.

© 2012 Motorola Solutions, Inc. Alle Rechte vorbehalten.

SÉCURITÉ DES ÉQUIPEMENTS ET EXPOSITION AUX FRÉQUENCES RADIO POUR LES RADIOS PORTABLES BIDIRECTIONNELLES



Avertissement ! Avant d'utiliser ce produit, vous devez lire les instructions de sécurité présentées dans le livret joint concernant la sécurité des équipements et l'exposition aux fréquences radio.

ATTENTION !

Avant d'utiliser ce produit, vous devez lire les informations sur les fréquences radioélectriques et les instructions d'utilisation du livret Sécurité des équipements et exposition aux fréquences radio pour connaître et appliquer les limites d'exposition aux fréquences radio.

Contenu de la boîte

- 2 X TLKR T80/T80 radio
- 2 clips de ceinture
- 1 station de chargement à 2 positions
- 1 adaptateur secteur
- 2 supports de batterie
- 2 batteries NiMH rechargeables
- 2 casques (modèle T80 Extreme uniquement)
- 2 cordons (modèle T80 Extreme uniquement)
- Guide d'utilisation de la radio TLKR T80/T80 Extreme

Tableau de fréquences

Canal	Fréq. (MHz)	Canal	Fréq. (MHz)	Canal	Fréq. (MHz)
1	446.00625	4	446.04375	7	446.08125
2	446.01875	5	446.05625	8	446.09375
3	446.03125	6	446.06875		

Fonctions et spécifications

- 8 canaux PMR
 - 121 sous-codes (38 codes CTCSS et 83 codes DCS)
 - Distance maximale de 10 km *
 - Circuit VOX interne
 - Lampe à DEL
 - 10 tonalités d'appel au choix
 - Écran LCD rétroéclairé
 - Tonalité de confirmation
 - Programmateur
 - Système de surveillance de l'environnement
 - Chargeur de batterie
 - Niveau de la batterie
 - Contrôle des canaux
 - Balayage des canaux
 - Double veille
 - Verrouillage clavier
 - Arrêt automatique
 - Réglage silencieux automatique
 - Répétition automatique (défilement)
 - Économie d'énergie de la batterie
 - Alerte de batterie faible
 - Mise en veille lorsque la batterie est faible
 - Tonalité (marche/arrêt)
 - Appel direct (numéro de l'appelant)
 - Appel de groupe
 - Mode Silencieux
 - Tous les appels
 - Changement de canal automatique
 - Classification IP : IPX2 (modèle T80), IPX4 (modèle T80 Extreme)
 - Source d'alimentation : batterie NiMH / 4 piles alcalines AAA
 - Autonomie de la batterie : 16 heures (dans des conditions normales d'utilisation)
- * La portée peut varier selon l'environnement et/ou la topographie.

Commandes et fonctions

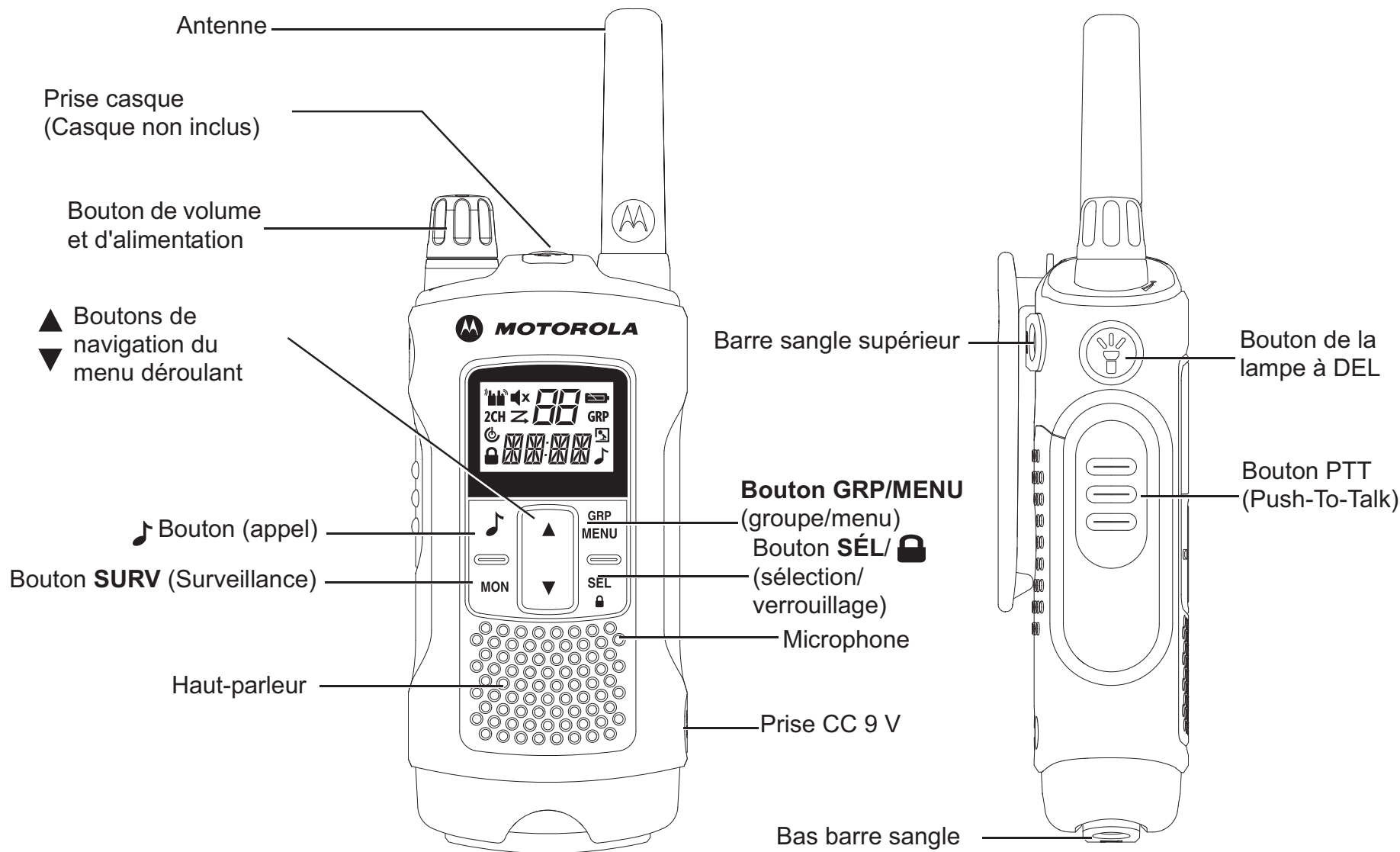

Remarque : l'illustration représente la radio T80 Extreme. Ses caractéristiques s'appliquent également au modèle T80.

Afficheur

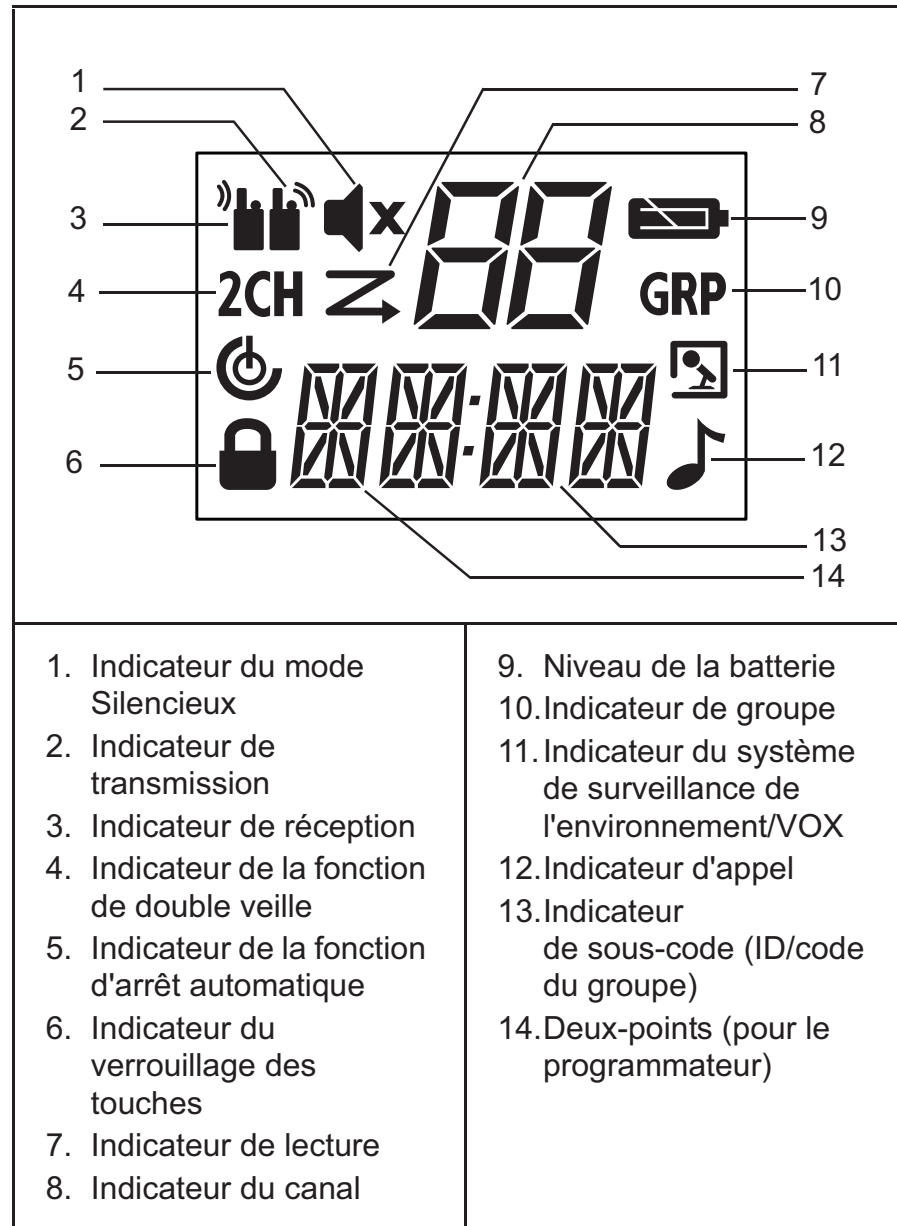

Installation de la batterie

1. Assurez-vous que la radio est ÉTEINTE.
2. Modèle T80 : pour retirer le couvercle du compartiment de la batterie, appuyez sur la languette située en bas.
Modèle T80 Extreme : pour retirer le couvercle du compartiment de la batterie, utilisez une pièce de monnaie pour maintenir le couvercle ouvert.
3. Installez la batterie NiMH dans le compartiment prévu à cet effet.
4. Remplacez le couvercle du compartiment.

Niveau de la batterie et alerte de batterie faible

	Indique que la batterie est chargée.
	Clignote lorsque la batterie est faible. Chargez la radio ou remplacez la batterie immédiatement. (La sonnerie d'alerte retentit toutes les 5 secondes pendant 30 secondes lorsque le niveau de la batterie est faible.)

Chargement de la radio

Chargement direct :

1. Assurez-vous que la radio est ÉTEINTE.
2. Branchez l'adaptateur secteur à l'entrée c. c. radio 9 V. Connectez l'autre extrémité de l'adaptateur secteur à un véhicule prise d'alimentation de l'accessoire.
3. Charger la batterie pendant 14 heures.

Utilisation de la station de chargement :

1. Assurez-vous que la radio est ÉTEINTE.
2. Connectez l'adaptateur secteur à la prise CC 9 V de la station de chargement.

3. Placez la station de chargement sur une surface stable.
4. Disposez la radio dans la station de chargement avec le clavier orienté vers l'avant.
5. L'indicateur s'allume et reste allumé aussi longtemps que la radio est connectée au chargeur.

Remarque : chargez la batterie pendant 14 heures.

Utilisation du support de batterie :

1. Retirez la batterie NiMH rechargeable de la radio.
2. Placez le support de batterie dans la station de chargement.
3. Disposez la batterie NiMH dans la station de chargement. Assurez-vous que les contacts de charge sont correctement alignés.
4. L'indicateur s'allume et reste allumé aussi longtemps que la radio est connectée au chargeur.

Remarque : chargez la batterie pendant 14 heures.

Fonctionnement de base

Lisez le présent guide de référence dans son intégralité avant d'utiliser la radio.

Mise sous/hors tension de la radio

Pour mettre votre radio sous tension, tournez le bouton dans le sens des aiguilles d'une montre.

Pour mettre votre radio hors tension, tournez le bouton dans le sens inverse.

Réglage du volume

Augmentez le volume en tournant le bouton dans le sens des aiguilles d'une montre.

Pour le baisser, tournez-le dans le sens inverse.

Réglage du son (bips des touches)

Votre radio émet un bip à chaque fois que l'un des boutons est actionné (à l'exception des boutons PTT et .

Appuyez de façon prolongée sur le bouton ▼ tout en allumant la radio pour activer ou désactiver le son.

Navigation dans le menu

Vos radios disposent de deux menus : le menu de sélection et le menu courant.

1. Pour accéder au menu de sélection, appuyez sur le bouton

SÉL/ .

2. Pour accéder au menu courant, appuyez sur le bouton **MENU/GRP.**

3. Appuyez plusieurs fois sur le bouton **SÉL/**  ou **MENU/GRP** pour parcourir le menu.

4. Pour quitter le menu, effectuez l'une des opérations suivantes :

a. Appuyez sur le bouton **MENU/GRP.**

b. Appuyez sur le bouton **PTT.**

c. Attendez 10 secondes jusqu'à ce que l'appareil revienne automatiquement en mode Normal.

Communication à l'aide de la radio

1. Maintenez la radio à une distance de 5 à 8 cm de votre bouche.

2. Appuyez de façon prolongée sur le bouton **PTT** lorsque vous parlez. L'icône  s'affiche à l'écran.

3. Relâchez le bouton **PTT**. Vous pouvez désormais recevoir des appels entrants. Dans un tel cas, l'icône  apparaît sur l'écran. Pour répondre, répétez la procédure à partir de l'étape 1.

Remarque : Si vous poursuivez la transmission pendant **60 secondes**, la radio émettra une tonalité de mise en veille TX et l'icône  clignotera. La radio stoppera la transmission.

Pour parler à quelqu'un, les deux radios doivent être définies sur le même canal et le même sous-code. Reportez-vous à la section « Sélection d'un canal et d'un sous-code » ci-dessous.

Sélection d'un canal et d'un sous-code

Pour sélectionner un canal, procédez comme suit :

1. Appuyez sur le bouton **SÉL/**  pour accéder au menu de sélection. Parcourez le menu jusqu'à ce que l'indicateur de canal clignote.
2. ▲ Les touches ou ▼ vous permettent d'accéder au canal souhaité.

Pour sélectionner un sous-code, procédez comme suit :

1. Appuyez sur le bouton **SÉL/**  pour accéder au menu de sélection. Parcourez le menu jusqu'à ce que l'indicateur de sous-code clignote.
2. ▲ Appuyez sur ou sur ▼ pour accéder au sous-code de votre choix.
3. Quittez le menu de sélection.

Menu de sélection

Votre radio parcourt le menu de sélection de la façon suivante :

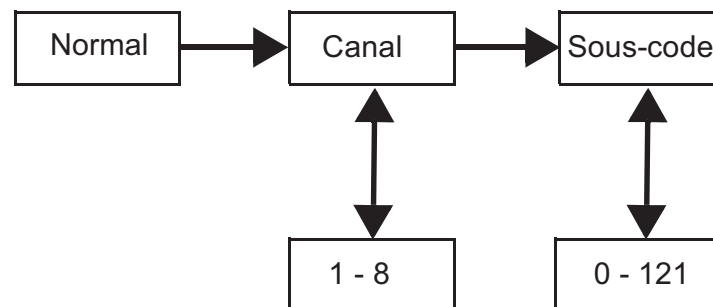

Transmission vocale (VOX)

La transmission est engagée lorsque vous parlez dans le microphone de la radio au lieu d'appuyer sur le bouton **PTT**.

Pour sélectionner le niveau VOX, procédez comme suit :

1. Appuyez sur le bouton **MENU/GRP** pour accéder au menu courant. Parcourez le menu, puis sélectionnez VOX.
2. Appuyez sur **SÉL/** .
3. ▲ Appuyez sur ou sur ▼ pour accéder au niveau de sensibilité VOX de votre choix.
4. Quittez le menu de sélection.

Remarque : Le niveau **N (DÉSACTIVÉ)** désactive la fonction VOX. Les niveaux 1 à 5 définissent la sensibilité du circuit VOX. Utilisez le niveau 1 dans des environnements calmes et le niveau 5 dans des environnements très bruyants. Vous pouvez déterminer le niveau de sensibilité approprié en parlant dans le microphone. Si l'icône  clignote, cela signifie que votre voix est acceptée.

Transmission d'une tonalité d'appel

Votre radio est équipée de 10 tonalités d'appel sélectionnables.

Pour sélectionner une tonalité d'appel, procédez comme suit :

1. Appuyez sur le bouton **MENU/GRP** pour accéder au menu courant. Parcourez le menu jusqu'à l'option TONALITÉ.
2. Appuyez sur **SÉL/** .
3. ▲ Appuyez sur ou sur ▼ pour accéder à la tonalité d'appel de votre choix.
4. Quittez le menu courant.

Pour transmettre la tonalité d'appel sélectionnée, procédez comme suit :

1.  Appuyez sur pour transmettre la tonalité d'appel sélectionnée. La tonalité choisie sera automatiquement transmise pendant une période déterminée.
2. Appuyez sur **PTT** pour annuler la tonalité d'appel.

Arrêt automatique

La fonction d'arrêt automatique vous permet de définir le délai après lequel la radio s'arrêtera automatiquement.

1. Appuyez sur le bouton **MENU/GRP** pour accéder au menu courant. Parcourez le menu jusqu'à l'option **ALIM**. Le délai actuel sélectionné pour l'arrêt automatique clignote.
2. Appuyez sur **SÉL/** .
3. ▲ Appuyez sur ou sur ▼ pour sélectionner le délai : ACTIVÉ, 1H, 2H et 3H.
4. Quittez le menu.

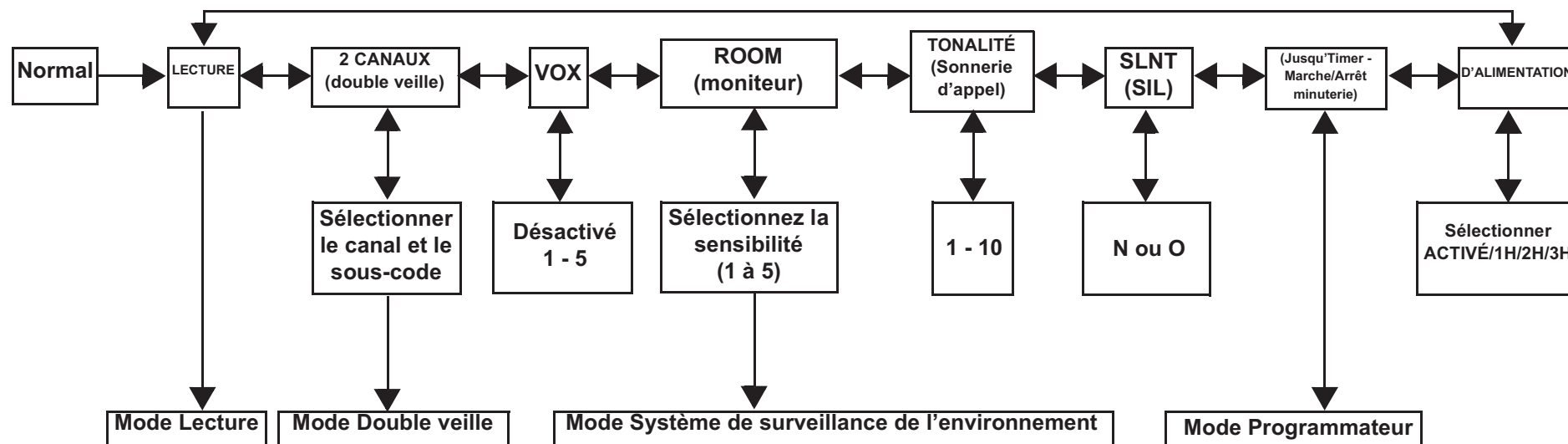

Menu courant

Votre radio parcourt le menu courant de la façon suivante :



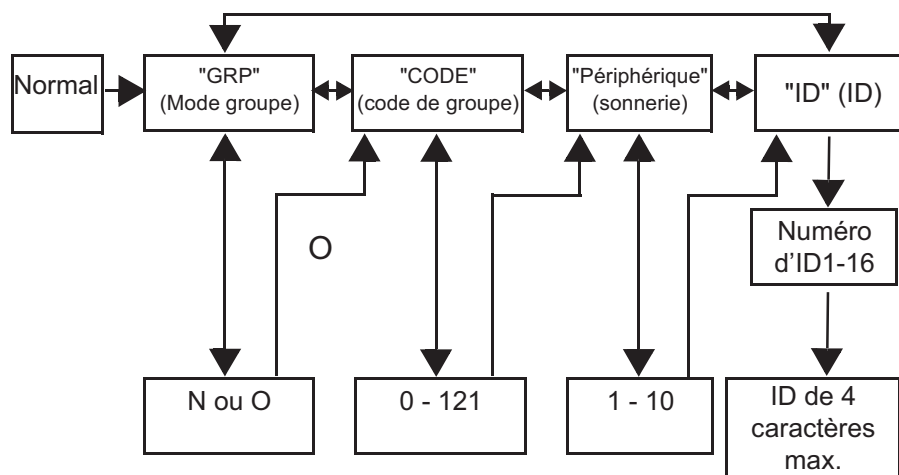

Menu de groupe





1. Appuyez de façon prolongée sur le bouton **MENU/GRP** pour accéder au MENU DE GROUPE.
2. ▲ Appuyez sur ou sur ▼ pour parcourir chaque menu (GRP/CODE/SONNERIE/ID).
3. Appuyez sur **SÉL/** .
4. ▲ Appuyez sur ou sur ▼ pour accéder à la condition ou au numéro de votre choix.
5. Appuyez sur **SÉL/** .
6. Appuyez sur **MENU/GRP** pour quitter le menu.

Définition du mode de groupe

1. Appuyez de façon prolongée sur le bouton **MENU/GRP** pour accéder au MENU DE GROUPE.
2. Appuyez sur **SÉL/**  pour contrôler le mode de groupe.
3. ▲ Appuyez sur ou sur ▼ pour accéder à l'option O. Appuyez sur **SÉL/**  pour accéder aux options Menu de groupe et Définition du code de groupe.
4. ▲ Appuyez sur ou sur ▼ pour accéder à l'option N. Appuyez sur **SÉL/**  pour quitter le menu de groupe.

Définition du code de groupe

1. ▲ Appuyez sur  ou sur  pour choisir le code de groupe.
2. Appuyez sur **SÉL/**  pour valider le code de groupe.
3. La radio affiche le menu Paramètres de son.
4. Appuyez sur **MENU/GRP** pour revenir au menu de groupe.



Définition d'une sonnerie

L'utilisateur peut sélectionner la sonnerie des appels directs. Les sonneries et les tonalités d'appel sont identiques.

1. ▲ Appuyez sur  ou sur  pour sélectionner une sonnerie.
2. La sonnerie sélectionnée retentit.



Définition de l'identifiant

Chaque radio du groupe doit être définie avec un identifiant. L'utilisateur peut définir un nom d'identification de quatre (4) caractères maximum.

1. ▲ Appuyez sur  ou sur  pour sélectionner un numéro d'identification.
2. Si l'identifiant est déjà utilisé, l'écran affiche la mention UTILISÉ. Si la mention UTILISÉ ne s'affiche pas, cela signifie que l'identifiant est disponible.
3. Appuyez sur **SÉL/**  pour accéder au paramètre Nom d'identification.

Définition du nom d'identification

Le nom d'identification apparaît sur l'écran de l'autre radio lorsque vous passez un appel de type Appel direct ou Tous les appels. Il s'affichera également sur l'écran de l'autre radio lorsque son utilisateur passera un appel direct. Lorsqu'aucun nom d'identification n'est défini, le numéro de l'unité s'affiche.









1. ▲ Appuyez sur  ou sur  pour sélectionner un caractère qui clignotera sur l'écran.
2. Appuyez sur **SÉL/**  pour sélectionner un caractère et passer au suivant.

3. Appuyez sur **SÉL/**  pour enregistrer le numéro et le nom d'identification.





Remarque : La radio annule le numéro d'identification sélectionné et le nom d'identification saisi, puis quitte le menu de groupe lorsque le bouton **MENU/GRP** est actionné.

Réglage du canal en mode Groupe

Pour configurer la modification automatique du canal en mode Groupe, procédez comme suit :

1. Appuyez sur **MENU/GRP** pour passer en mode Groupe.
2. Appuyez sur **SÉL/**  pour accéder à l'option Réglage du canal.
3. ▲ Appuyez sur  ou sur  pour accéder à l'option Modification automatique du canal.
4. Appuyez sur **SÉL/** .
Un numéro de canal clignote et l'écran affiche la mention TOUS.
5. ▲ Appuyez sur  ou sur  pour sélectionner le canal.
6. Appuyez sur **SÉL/**  ou sur  pour transmettre la commande de modification automatique du canal.
7. Appuyez sur **MENU/GRP** pour revenir à l'écran Réglage du canal en mode Groupe.

Pour définir manuellement un canal en mode Groupe, procédez comme suit :

1. Appuyez sur **MENU/GRP** pour passer en mode Groupe.
2. Appuyez sur **SÉL/**  pour accéder à l'option Réglage du canal.
3. ▲ Appuyez sur  ou sur  pour accéder à l'option Réglage manuel du canal.
4. Appuyez sur **SÉL/** .
Un numéro de canal clignote et l'écran affiche la mention MAN.

- ▲ Appuyez sur ou sur ▼ pour sélectionner manuellement le canal.
- Appuyez sur **SÉL/** pour quitter l'écran de réglage manuel du canal.
- Appuyez sur **MENU/GRP** pour revenir à l'écran Réglage du canal en mode Groupe.

Définition des appels sur Tous les appels

- Appuyez sur **MENU/GRP** pour accéder au mode Groupe.
- Appuyez sur pour accéder à l'option Tous les appels/ Appels direct.
- ▲ Appuyez sur ou sur ▼ pour sélectionner Transmission Tous les appels. La mention SYNC s'affiche à l'écran.
- Appuyez sur **SÉL/** ou sur pour quitter cet écran, puis transmettez les appels de type Tous les appels.
La tonalité définie pour Tous les appels retentit. Les icônes et clignotent lors de la transmission.
- Appuyez sur **MENU/GRP** pour quitter l'écran.

Définition des appels sur Appel direct



Numéro d'identification pour les appels directs

Nom d'identification

- Appuyez sur **MENU/GRP** pour accéder au mode Groupe.
- Appuyez sur pour accéder à l'option Tous les appels/ Appels direct.
- ▲ Appuyez sur ou sur ▼ pour sélectionner un numéro d'identification.

- Appuyez sur ou sur **SÉL/** pour transmettre la commande Appel direct.
La sonnerie sélectionnée retentit. L'écran affiche les icônes TX et APPEL lors de la transmission.
- Appuyez sur **MENU/GRP** pour revenir à l'écran Tous les appels/Appel direct.

Fonctionnalités de la radio

Mode Balayage des canaux

Permet à votre radio de rechercher les canaux actifs.

Lorsqu'une activité est détectée, votre radio se fixe sur ce canal pendant 2 secondes (5 secondes en cas de transmission VOX activée sans casque). Pour effectuer une transmission sur ce canal, appuyez sur le bouton **PTT**. Lorsque l'activité du canal fixé prend fin, la radio continue de lire les autres canaux.

Pour activer le balayage des canaux, procédez comme suit :

- Appuyez sur **MENU/GRP** pour accéder au menu courant. Parcourez le menu jusqu'à l'option BALAYER.
- Appuyez sur **SÉL/** pour activer le balayage des canaux.
- Appuyez sur **MENU/GRP** ou sur **PTT** pour désactiver le mode Balayage.

Mode Double veille

Permet d'analyser le canal actif et un autre canal à tour de rôle.

Pour définir un autre canal et activer le mode Double veille, procédez comme suit :

- Appuyez sur **MENU/GRP** pour accéder au menu courant. Parcourez le menu jusqu'à l'option 2C.
- ▲ Appuyez sur ou sur ▼ pour sélectionner le canal, puis appuyez sur **SÉL/**.
- ▲ Appuyez sur ou sur ▼ pour sélectionner le sous-code, puis appuyez sur **SÉL/**.
- La radio lance le mode Double veille.

Remarque : Si vous définissez le même canal et le même sous-code que celui du canal actuel, le mode Double veille ne fonctionnera pas.

- Appuyez sur **MENU/GRP** pour désactiver le mode Double veille.

Système de surveillance de l'environnement

Permet à votre radio de détecter la voix/les bruits (selon le degré de sensibilité défini) et de les retransmettre à la radio réceptrice sans actionner le bouton **PTT**. La radio de surveillance n'est pas capable de recevoir de transmissions dans ce mode.

Pour activer le système de surveillance de l'environnement, procédez comme suit :

- Appuyez sur **MENU/GRP** pour accéder au menu courant. Parcourez le menu jusqu'à l'option ENVIRONNEMENT.
- Appuyez sur **SÉL/** .
-  Appuyez sur  pour accéder au niveau de sensibilité du système de surveillance de l'environnement de votre choix.

Remarque : Utilisez le niveau 1 dans les environnements calmes. Utilisez le niveau 5 dans les environnements très bruyants.

- Appuyez sur **SÉL/**  pour activer le système de surveillance de l'environnement. Appuyez sur **MENU/GRP** pour désactiver le système de surveillance de l'environnement.

Remarque : Lorsque la voix/les bruits de l'espace surveillé se poursuivent pendant plus de 60 secondes, la radio de surveillance interrompt sa surveillance pendant 5 secondes, puis la reprend.









Mode Silencieux

Le mode Silencieux permet de désactiver le son de tous les appels entrants. Le rétroéclairage de la radio clignote en cas d'appel entrant. Si vous ne répondez pas à l'appel, le

rétroéclairage s'éteindra et l'icône  clignotera jusqu'à ce que le signal disparaisse. La radio T80 vibrera en cas d'appel manqué.

Le mode Silencieux sera désactivé pendant 15 secondes lors de toute transmission, réception ou pression sur tout autre bouton.





Pour activer le mode Silencieux, procédez comme suit :

- Appuyez sur **MENU/GRP** pour accéder au menu courant.
- Sélectionnez SLNX.
- Appuyez sur **SÉL/** .
-  Appuyez sur  pour activer le mode Silencieux. La lettre O s'affiche sur l'indicateur de canal.  L'icône  s'affiche.
-  Appuyez sur  pour désactiver le mode Silencieux. La lettre N s'affiche sur l'indicateur de canal.  L'icône  s'efface.

Programmateur

Permet à votre radio de programmer jusqu'à 59 minutes et 59 secondes. Vous pouvez recevoir des appels entrants dans ce mode.



Pour utiliser le programmateur, procédez comme suit :



- Appuyez sur **MENU/GRP** pour accéder au menu courant. Parcourez le menu jusqu'à l'option DÉLAI.
- Appuyez sur **SÉL/**  pour sélectionner le programmateur.
- Appuyez sur **SÉL/**  pour lancer le programmateur.
- Appuyez sur **SÉL/**  pour stopper le programmateur. Appuyez sur **SÉL/**  pour activer/désactiver le programmateur.

5. Appuyez sur **MENU/GRP** ou sur le bouton **PTT** pour stopper ou réinitialiser le programmeur.

Remarque : Si un appel est reçu, le nom d'identification sera indiqué, puis la radio passera de nouveau en mode Programmeur et l'icône Appel clignotera.

Verrouillage des touches

Appuyez de façon prolongée sur le bouton **SÉL/**  jusqu'à ce que  /VERR s'affiche pour verrouiller le clavier.

Appuyez de façon prolongée sur le bouton **SÉL/**  jusqu'à ce que  /DÉVERR s'affiche pour déverrouiller le clavier.

Rétroéclairage de l'écran LCD

L'écran LCD s'allume automatiquement pendant 10 secondes après l'activation de n'importe quel bouton (à l'exception du bouton PTT).

Mode Surveillance

Permet d'entendre les signaux faibles sur le canal actif.



Pour activer le mode Surveillance, procédez comme suit :

1. Pour une écoute brève, appuyez sur le bouton **SURV**.

L'icône  clignote.

2. Pour une écoute continue, appuyez de façon prolongée sur le bouton **SURV** pendant 2 secondes. L'icône  continue à clignoter.

Pour désactiver le mode Surveillance, procédez comme suit :

Appuyez sur le bouton **SURV**, **MENU/GRP** ou **SÉL/**  pour revenir au mode Normal. L'icône  cesse de clignoter.

Tonalité de confirmation

Sons signalant la fin d'une transmission **PTT** ou **VOX**. La tonalité peut être émise sur le haut-parleur lorsque la fonction Bip des touches est activée. Elle ne sera pas émise sur le haut-parleur si cette fonction est désactivée.

Appuyez de façon prolongée sur le bouton **▲** tout en allumant la radio pour activer la tonalité de confirmation. Répétez cette étape pour désactiver la tonalité de confirmation.

Lampe à DEL

Votre radio est équipée d'une lampe à DEL.

L'indicateur de la lampe à DEL reste allumé jusqu'à ce que le bouton soit relâché.

Informations de garantie

Le revendeur ou le détaillant agréé Motorola auprès duquel vous avez acheté votre radio bidirectionnelle Motorola et/ou les accessoires agréés s'engage à accepter les demandes de garantie et/ou propose un service de garantie.

Retournez votre radio à votre revendeur ou détaillant pour bénéficier du service de garantie. Ne retournez pas la radio à Motorola.

Pour pouvoir bénéficier du service de garantie, vous devez présenter votre justificatif d'achat ou tout document similaire sur lequel figure la date d'achat. Le numéro de série de la radio bidirectionnelle doit être lisible. La garantie ne s'applique pas si le type ou le numéro de série du produit a été endommagé, effacé, supprimé ou est illisible.

Éléments non couverts par la garantie

- Tout défaut ou dommage résultant de l'utilisation inappropriée ou inhabituelle du produit ou du non-respect des instructions spécifiées dans le présent guide d'utilisation.
- Tout défaut ou dommage lié à un mauvais usage, à un accident ou à une négligence.
- Tout défaut ou dommage lié à un test, une utilisation, une intervention de maintenance ou un réglage inapproprié ou à toute modification de quelque sorte que ce soit.
- La détérioration ou les dommages d'antennes, à moins qu'ils n'aient été directement causés par des défauts du matériel ou des erreurs de main-d'œuvre.
- Les produits dont le démontage ou les réparations ont provoqué une baisse des performances ou empêchent tous tests ou inspections appropriés permettant de soumettre une demande de garantie.
- Tout défaut ou dommage lié à la portée.
- Tout défaut ou dommage lié à l'humidité, à l'exposition à du liquide ou à une chute.
- Toute surface en plastique et toute autre partie externe rayée ou endommagée suite à l'utilisation normale de la radio.
- Les produits loués de manière temporaire.
- L'intervention régulière de maintenance ou de réparation ou remplacement des pièces suite à l'utilisation et à l'usure normales de la radio.

Informations concernant le Copyright

Les produits Motorola décrits dans ce manuel peuvent inclure des programmes protégés par un copyright et stockés dans des mémoires à semi-conducteurs ou sur tout autre support. La législation des États-Unis, ainsi que celle d'autres pays, réservent à Motorola Europe et à Motorola Inc. certains droits de copyright exclusifs concernant les programmes ainsi protégés, sans limitations, notamment le droit exclusif de copier ou de reproduire, sous quelque forme que ce soit, lesdits programmes.

En conséquence, il est interdit de copier ou de reproduire, de quelque manière que ce soit, les programmes informatiques protégés par copyright contenus dans les produits décrits dans ce manuel sans l'autorisation expresse et écrite des propriétaires des droits. En outre, l'acquisition de ces produits ne saurait en aucun cas conférer, directement, indirectement ou de toute autre manière, aucune licence, aucun droit d'auteur, brevet ou demande de brevet appartenant aux propriétaires des droits, autres que la licence habituelle d'utilisation non exclusive et libre de droit qui découle légalement de la vente du produit.

MOTOROLA, MOTO, MOTOROLA SOLUTIONS et le logo stylisé M sont des marques ou des marques déposées de Motorola Trademark Holdings, LLC et sont utilisées sous licence. Toutes les autres marques appartiennent à leurs propriétaires respectifs.

©2012 Motorola Solutions, Inc. Tous droits réservés.

SICUREZZA DEL PRODOTTO ED ESPOSIZIONE ALL'ENERGIA DI RADIOFREQUENZA (RF) PER LE RADIO RICETRASMITTENTI PORTATILI



Attenzione!

Prima di utilizzare questo prodotto, leggere le istruzioni per l'uso sicuro riportate nell'opuscolo Sicurezza del prodotto ed esposizione all'energia di radiofrequenza (RF) allegato alla radio.

ATTENZIONE

Prima di usare questo prodotto, leggere le informazioni sull'energia di radiofrequenza e le istruzioni per il funzionamento riportate nell'opuscolo Sicurezza del prodotto ed esposizione all'energia di radiofrequenza (RF) per garantire che siano rispettati i limiti di esposizione.

Contenuto della confezione

- 2 X TLKR T80/T80 radio estreme
- 2 x clip per cintura
- 1 x supporto di carica a 2 slot
- 1 x adattatore CA
- 2 x staffe di supporto batteria
- 2 x batterie NiMH ricaricabili
- 2 x auricolari (solo per T80 Extreme)
- 2 x cordini (solo per T80 Extreme)
- Manuale utente di TLKR T80/T80 Extreme

Tabella delle frequenze

Can.	Freq. (MHz)	Can.	Freq. (MHz)	Can.	Freq. (MHz)
1	446,00625	4	446,04375	7	446,08125
2	446,01875	5	446,05625	8	446,09375
3	446,03125	6	446,06875		

Funzioni e specifiche

- 8 canali PMR
 - 121 sottocodici (38 codici CTCSS e 83 codici DCS)
 - Fino a 10 km*
 - Circuito VOX interno
 - Torcia LED
 - 10 avvisi di tono di chiamata selezionabili
 - Display LCD retroilluminato
 - Roger Beep
 - Cronometro
 - Monitoraggio ambiente
 - Caricabatterie
 - Misuratore del livello delle batterie
 - Monitoraggio canali
 - Scansione canali
 - Orologio doppio
 - Blocco tastiera
 - Spegnimento automatico
 - Controllo automatico squelch
 - Ripetizione automatica (scorrimento)
 - Risparmio energetico batteria
 - Avviso di batteria scarica
 - Batteria scarica modalità sospensione
 - Tono (On/Off)
 - Chiamata diretta (chiamata ID chiamante)
 - Chiamate Gruppo
 - Modalità Silenzioso
 - Chiamata generale
 - Cambio canali automatico
 - Classificazione IP: IPX2 (per T80), IPX4 (per T80 Extreme)
 - Alimentazione: batteria NiMH/4 batterie alcaline AAA
 - Durata della batteria: 16 ore (in condizione di utilizzo tipiche)
- *La gamma potrebbe variare in base alle condizioni ambientali e/o topografiche.

Controllo e funzioni

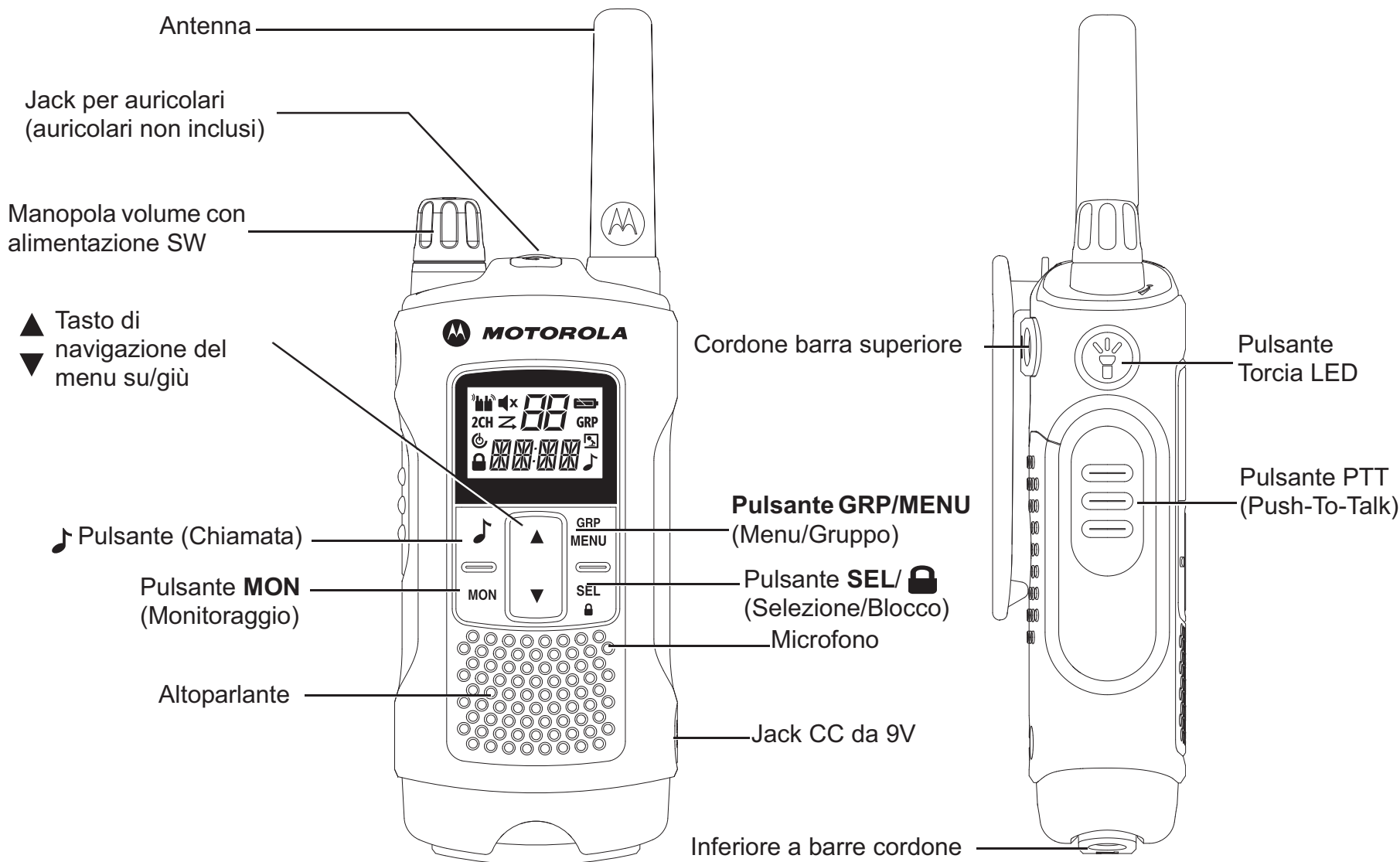

Nota: la radio illustrata è il modello T80 Extreme. Applicabile anche alla radio T80.

Display

The diagram shows a digital display with various icons and indicators. The callouts are as follows:

- 1: Silenzioso (Mute)
- 2: Trasmissione (Transmission)
- 3: Ricezione (Reception)
- 4: Orologio doppio (Double clock)
- 5: APO (Automatic Power Off)
- 6: Blocco tasti (Key lock)
- 7: Scansione (Scan)
- 8: Canale (Channel)
- 9: Livello delle batterie (Battery level)
- 10: Gruppo (Group)
- 11: Monitor VOX/ambiente (VOX/environment monitor)
- 12: Chiamata (Call)
- 13: Sottocodice Indicatore (ID gruppo/Codice) (Subcode indicator (Group ID/Code))
- 14: Due punti (per cronometro) (Colon (for stopwatch))

<ol style="list-style-type: none"> 1. Indicatore Silenzioso 2. Indicatore Trasmissione 3. Indicatore Ricezione 4. Indicatore Orologio doppio 5. Indicatore APO (spegnimento automatico) 6. Indicatore Blocco tasti 7. Indicatore Scansione 8. Indicatore Canale 	<ol style="list-style-type: none"> 9. Misuratore del livello delle batterie 10. Indicatore gruppo 11. Indicatore Monitor VOX/ambiente 12. Indicatore Chiamata 13. Sottocodice Indicatore (ID gruppo/Codice) 14. Due punti (per cronometro)
---	--

Installazione della batteria

1. Accertarsi che la radio sia spenta.
2. Per T80: per rimuovere il coperchio del vano batterie, premere la linguetta nella parte inferiore del vano. Per T80 Extreme: per rimuovere il coperchio del vano batterie, usare una moneta per aprire il coperchio del vano.
3. Installare le batterie NiMH nel vano batterie.
4. Sostituire il coperchio del vano batterie.

Livello di carica delle batterie e avviso di batteria scarica

	Indica che la batteria è completamente carica.
	Lampeggia quando il livello di carica delle batterie è basso; ricaricare la radio o sostituire immediatamente le batterie. Il tono di avviso suona ogni 5 secondi per 30 secondi quando il livello di carica della batteria è basso.

Ricarica della radio

Ricarica diretta:

1. Accertarsi che la radio sia spenta.
2. Collegare l'adattatore CA al c.c. della radio IN 9 V. Collegare l'altra estremità dell'alimentatore CA a un veicolo accessorio presa di corrente.
3. Caricare le batterie per 14 ore.

Utilizzo del supporto di ricarica:

1. Accertarsi che la radio sia spenta.
2. Collegare l'adattatore CA all'ingresso CC da 9V del supporto di carica.
3. Collocare il supporto di ricarica su una superficie stabile.

- Collocare la radio nel supporto di ricarica con il tastierino rivolto in avanti.
- L'indicatore LED si illuminerà e resterà illuminato finché la radio resta nel caricabatterie.

Nota caricare le batterie per 14 ore.

Utilizzo della staffa di supporto batteria:

- Rimuovere la batteria NiMH ricaricabile dalla radio.
- Collocare la staffa di supporto batteria nel supporto di ricarica.
- Installare la batteria NiMH nel supporto di ricarica. Assicurarsi che i contatti di carica siano allineati correttamente.
- L'indicatore LED si illuminerà e resterà illuminato finché la radio resta nel caricabatterie.

Nota caricare le batterie per 14 ore.

Funzionamento della radio

Leggere per intero la presente guida di riferimento prima di utilizzare l'unità.

Accensione/spengimento della radio

Per accendere la radio, girare la manopola rotativa in senso orario.

Per spegnere la radio, girare la manopola rotativa in senso antiorario.

Regolazione del volume

Aumentare il volume girando la manopola rotativa in senso orario. Per diminuire il volume, girare la manopola rotante in senso antiorario.



Regolare l'audio (tono acustico dei tasti)

La radio emette un segnale ogni volta che viene premuto un pulsante (eccetto il pulsante PTT e il pulsante ).

Tenere premuto il pulsante  mentre si accende la radio per attivare/disattivare l'audio.

Navigazione del menu

Le radio hanno due funzioni principali: menu Selezione e menu Comune.

- Per accedere al menu di selezione, premere il pulsante **SEL/** .
- Per accedere al menu Comune, premere il pulsante **MENU/GRP**.
- Continuare a premere il pulsante **SEL/**  o il pulsante **MENU/GRP** per scorrere il Menu.
- Per uscire dalla funzione Menu, effettuare una delle seguenti operazioni:
 - Premere il pulsante **MENU/GRP**,
 - Premere il pulsante **PTT**
 - Attendere 10 secondi finché l'unità non ritorna automaticamente alla modalità Normale.

Comunicazione attraverso la radio

- Tenere il microfono a 5–8 cm di distanza dalla bocca.
- Tenere premuto il pulsante **PTT** durante la comunicazione.

Sul display viene visualizzata l'icona .

- Rilasciare il pulsante **PTT**. È ora possibile ricevere le chiamate in arrivo. Durante la ricezione, sul display viene visualizzata l'icona . Per rispondere, ripetere la procedura a partire dal passaggio 1.

Nota Se si continua a trasmettere per 60 secondi, la radio emette il tono Timeout TX e l'icona  lampeggia. La radio smetterà di trasmettere.

Per parlare con un utente, è necessario che la radio di entrambi sia impostata sullo stesso canale e sottocodice. Fare riferimento a "Selezione di un canale e di un sottocodice" di seguito.

Selezione di un canale e di un sottocodice

Per selezionare un canale:

1. **SEL/**  consente di accedere al menu di selezione. Scorrere finché l'indicatore Canale non lampeggia.
2. **▲** o **▼** consente di spostarsi sul canale desiderato.

Per selezionare un sottocodice:

1. **SEL/**  consente di accedere al menu di selezione. Scorrere finché l'indicatore Sottocodice non lampeggia.
2. **▲** o **▼** al sottocodice richiesto.
3. Uscire dal menu di selezione.

Menu Seleziona

La radio naviga all'interno del menu Seleziona nel seguente modo:

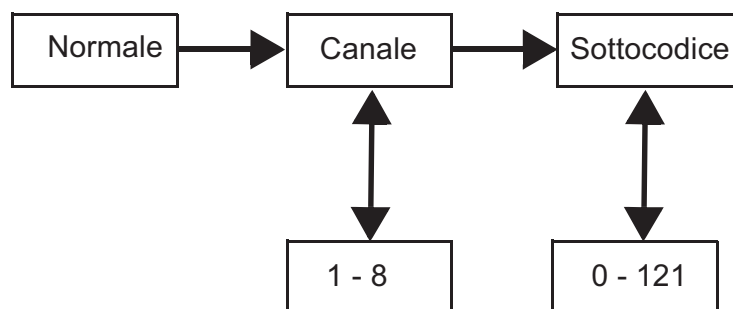

Trasmissione a comando vocale (VOX)

La trasmissione viene avviata parlando nel microfono della radio anziché premendo il pulsante **PTT**.

Per selezionare il livello VOX:

1. **MENU/GRP** consente di accedere al menu di selezione. Scorrere e selezionare "VOX".
2. **SEL/**  consente effettuare una selezione.
3. **▲** oppure **▼** al livello di sensibilità VOX desiderato.
4. Uscire dal menu di selezione.

Nota Il livello "N" (Off) disattiva VOX. i livelli 1-5 regolano la sensibilità del circuito VOX. Usare il livello 1 in ambienti silenziosi e il livello 5 in ambienti molto rumorosi. Per trovare il livello di sensibilità appropriato, parlare nel microfono. Se lampeggia, la voce viene accettata.

Trasmissione di un tono di chiamata

La radio è dotata di 10 toni di chiamata selezionabili.

Per selezionare un tono di chiamata:

1. **MENU/GRP** consente di accedere al menu di selezione. Scorrere fino a "TONO".
2. **SEL/**  consente effettuare una selezione.
3. **▲** o **▼** al tono di chiamata desiderato.
4. Uscire dal menu Comune.

Per trasmettere il tono di chiamata selezionato:

1.  per trasmettere il tono di chiamata selezionato. Il tono selezionato verrà trasmesso automaticamente per una durata di tempo fissa.
2. **PTT** consente di annullare il tono di chiamata.

Spegnimento automatico

La funzione di Spegnimento automatico consente di impostare l'ora di spegnimento automatico della radio.

1. **MENU/GRP** consente di accedere al menu di selezione. Scorrere fino a "PWR" e l'indicatore orario di spegnimento automatico corrente non lampeggia.
2. **SEL/**  consente effettuare una selezione.
3. **▲** o **▼** per scegliere la durata tra ON, 1H, 2H e 3H.
4. Uscire dal Menu.

Menu Comune

La radio naviga all'interno del menu Comune nel seguente modo:

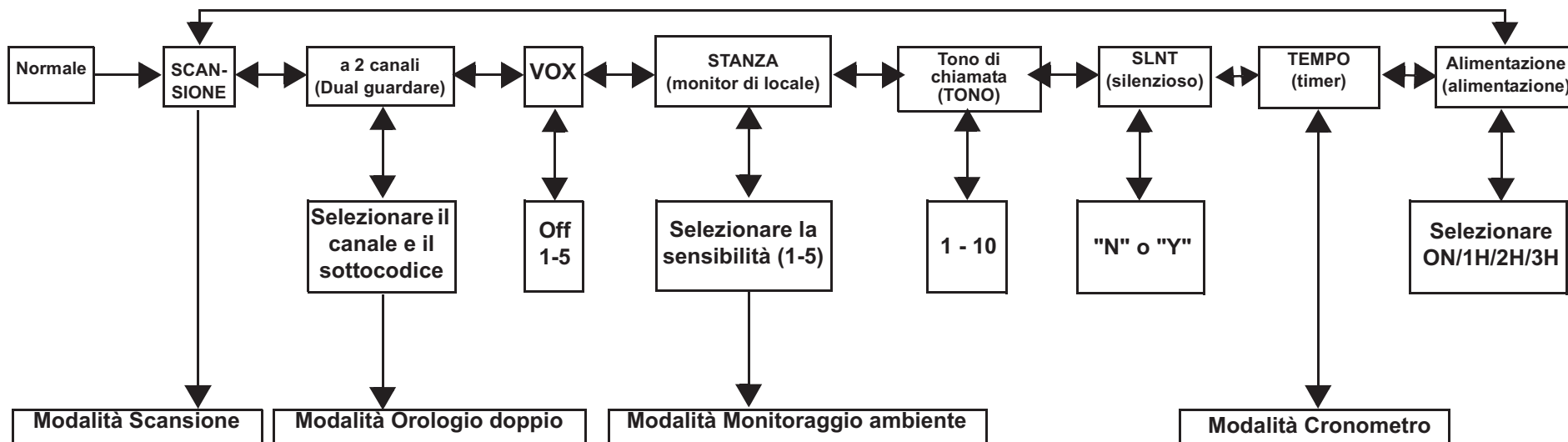

Menu Gruppo

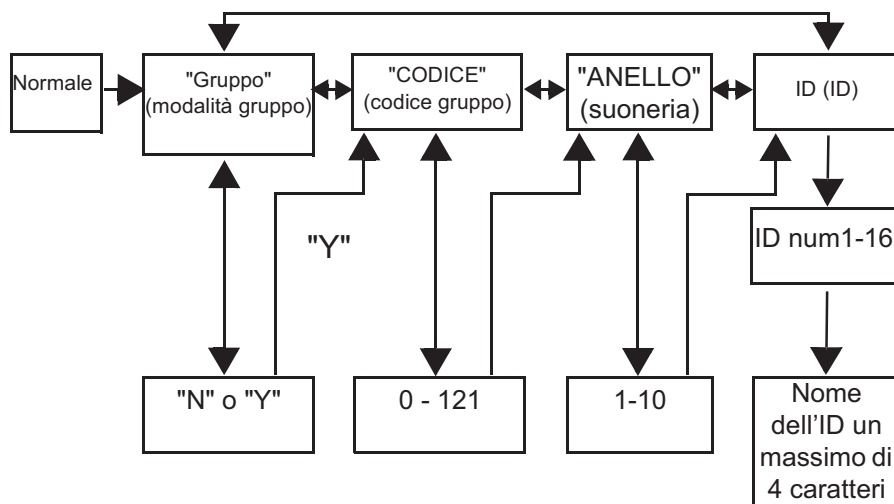

1. Tenere premuto **MENU/GRP** per accedere al MENU GRUPPO.
2. ▲ o ▼ per accedere a ciascun menu (GRP/CODICE/SQUILLO/ID).
3. **SEL/** consente effettuare una selezione.
4. ▲ o ▼ per accedere alla condizione o numero desiderato.
5. **SEL/** consente effettuare una selezione.
6. **MENU/GRP** consente di uscire.

Impostazione della modalità Gruppo

1. Tenere premuto **MENU/GRP** per accedere al MENU GRUPPO.
2. **SEL/** consente di controllare la modalità Gruppo.
3. ▲ o ▼ su "Y". **SEL/** per accedere al menu Gruppo e Impostazione codice gruppo.
4. ▲ o ▼ su "N". **SEL/** consente di uscire dal menu Gruppo.

Impostazione codice gruppo

1. ▲ o ▼ consente di scegliere il Codice gruppo.
2. **SEL/**  consente di completare l'impostazione del codice gruppo.
3. La radio accede al menu Impostazione suoneria
4. **MENU/GRP** consente di tornare al menù Gruppo.

Impostazione suoneria

L'utente può selezionare la suoneria per una chiamata diretta. Le suonerie sono uguali ai toni di chiamata.

1. ▲ o ▼ per selezionare un tono di chiamata.
2. Suona la suoneria selezionata.



Impostazione ID

È necessario impostare un ID per ogni radio del gruppo. L'utente può impostare un nome ID di massimo quattro (4) caratteri.

1. ▲ o ▼ per selezionare un numero ID.
2. Se l'ID è già in uso, viene visualizzato lo stato UTILIZZATO. Se non viene visualizzato lo stato UTILIZZATO, l'ID è disponibile.
3. **SEL/**  per scorrere all'impostazione del nome ID.

Impostazione nome ID





Il nome ID viene visualizzato sul display dell'altra radio quando si esegue una chiamata generale o una chiamata diretta. Il nome ID verrà anche visualizzato sul display dell'altra radio mentre viene eseguita una chiamata diretta. Se non è stato impostato alcun nome ID, viene visualizzato il numero unità.

1. ▲ o ▼ per selezionare un carattere che lampeggerà sul display.
2. **SEL/**  consente di selezionare e spostarsi sul carattere successivo.
3. **SEL/**  consente di registrare il numero ID e il nome ID.



Nota La radio annulla il numero ID e il nome ID immessi, quindi esce dal menu Gruppo quando si preme il pulsante **MENU/GRP**.

Impostazione del canale in modalità Gruppo





Per impostare il Cambio canale automatico nella modalità Gruppo:



1. **MENU/GRP** consente di accedere alla modalità Gruppo.
2. **SEL/**  consente di accedere all'Impostazione canale.
3. ▲ o ▼ a "Impostazione cambio canale automatico".
4. **SEL/**  consente effettuare una selezione. Un numero canale lampeggia e viene visualizzato "TUTTI".
5. ▲ o ▼ per selezionare il canale.
6. **SEL/**  o  consente di trasmettere il comando Cambiamento canale automatico.
7. **MENU/GRP** consente di tornare all'Impostazione canale nella modalità Gruppo.

Per impostare manualmente il canale nella modalità Gruppo:

1. **MENU/GRP** consente di accedere alla modalità Gruppo.
2. **SEL/**  consente di accedere all'Impostazione canale.
3. ▲ o ▼ su "Cambio canale manuale".
4. **SEL/**  consente effettuare una selezione. Un numero canale lampeggia e viene visualizzato "IL MIO".
5. ▲ o ▼ per selezionare manualmente il canale.
6. **SEL/**  consente di uscire dall'Impostazione canale manuale.
7. **MENU/GRP** consente di tornare all'Impostazione canale nella modalità Gruppo.

Impostazione chiamata generale

1. **MENU/GRP** consente di accedere alla modalità Gruppo.
2.  consente di accedere all'impostazione chiamata generale/chiamata diretta.
3.  o  per selezionare Trasmissione chiamata generale. Viene visualizzato "SINCR".
4. **SEL/**  o  consente di uscire da questa impostazione e trasmettere la chiamata generale.

Suona il tono di chiamata generale.  e  lampeggia durante la trasmissione.





5. **MENU/GRP** consente di uscire.

Impostazione chiamata diretta



Il numero ID per la chiamata diretta

Il nome ID

1. **MENU/GRP** consente di accedere alla modalità Gruppo.
2.  consente di accedere all'impostazione chiamata generale/chiamata diretta.
3.  o  per selezionare un numero ID.
4.  o **SEL/**  per trasmettere il comando Chiamata diretta. **Suona la suoneria selezionata.** Durante la trasmissione, sul display viene visualizzata l'icona TX e l'icona Chiamata.
5. **MENU/GRP** consente di ritornare all'Impostazione chiamata generale/chiamata diretta.

Funzioni della radio

Modalità Scansione canali

Consente la scansione dei canali attivi. Quando viene rilevata un'attività, la radio si ferma (resta) sul canale per 2 secondi (5 secondi per VOX ON senza auricolari). Per trasmettere sul canale in questione, premere il pulsante **PTT**. Una volta terminata l'attività sul canale in questione, la radio riprende la scansione di altri canali.







Per attivare la scansione canali:

1. **MENU/GRP** consente di accedere al menu Comune. Scorrere fino a "SCANSIONE".
2. **SEL/**  consente di attivare la scansione canali.
3. **MENU/GRP** o **PTT** per spegnere la modalità Scansione.

Modalità Orologio doppio

Consente di scansionare alternativamente il canale corrente e un altro canale.

Per impostare un altro canale e avviare l'orologio doppio:

1. **MENU/GRP** consente di accedere al menu Comune. Scorrere fino a "2CH".
2.  o  per selezionare il canale, quindi premere **SEL/** .
3.  o  per selezionare il sottocodice, quindi premere **SEL/** .
4. La radio si avvia nella modalità Orologio doppio.

Nota Se si imposta lo stesso canale e sottocodice del canale corrente, la modalità Doppio orologio non funziona.

5. **MENU/GRP** consente di disattivare la modalità Orologio doppio.

Monitoraggio ambiente

Consente alla radio di rilevare la voce/i rumori (a seconda del livello di sensibilità impostato) e ritrasmettere alla radio di ascolto senza premere il pulsante **PTT**. La radio di monitoraggio non è in grado di ricevere trasmissioni in questa modalità.

Per attivare il monitoraggio ambiente:

1. **MENU/GRP** consente di accedere al menu Comune. Scorrere fino ad "AMBIENTE".
2. **SEL/**  consente effettuare una selezione.
3. **▲** o **▼** al livello di sensibilità del monitoraggio ambiente desiderato.

Nota Usare il livello 1 in ambienti silenziosi. Usare il livello 5 in ambienti molto rumorosi.

4. **SEL/**  consente di attivare il monitoraggio ambiente. **MENU/GRP** consente di attivare il monitoraggio ambiente.

Nota Se la voce/il rumore nell'ambiente monitorato continua per più di 60 secondi, la radio interrompe il monitoraggio per 5 secondi, quindi lo riprende.

Modalità Silenzioso



In modalità Silenzioso, verrà disattivato l'audio di tutte le chiamate in arrivo. Durante una chiamata in arrivo, il segnale di retroilluminazione della radio lampeggia. Se non si risponde alla chiamata, il segnale si spegne la luce di fondo spegne e le

 occhiate finché non ci è segnale. La radio T80 vibrerà quando in caso di chiamata persa.

La modalità Silenzioso verrà disattivata per 15 secondi durante la trasmissione, la ricezione o la pressione di qualsiasi altro pulsante.

Per attivare la modalità Silenzioso:





1. **MENU/GRP** consente di accedere al menu Comune.
2. Selezionare "SLNT".

3. **SEL/**  consente effettuare una selezione.
4. **▲** per attivare la modalità Silenzioso. Sull'indicatore Canale, viene visualizzato "Y".  **X** viene visualizzato.
5. **▼** per disattivare la modalità Silenzioso. Sull'indicatore Canale, viene visualizzato "N".  **X** scompare.

Cronometro



Consente alla radio di cronometrare fino a 59 minuti e 59 secondi. In questa modalità, è possibile ricevere le chiamate in arrivo.

Per utilizzare il cronometro:

1. **MENU/GRP** consente di accedere al menu Comune. Scorrere fino a "DURATA".
2. **SEL/**  consente di selezionare il cronometro.
3. **SEL/**  consente di avviare il cronometro.
4. **SEL/**  consente di mettere in pausa il cronometro. **SEL/**  consente di attivare/disattivare il cronometro.
5. **MENU/GRP** o **PTT** consente di fermare o reimpostare il cronometro.

Nota Se si riceve una chiamata, verrà indicato il nome ID, la radio ritornerà alla modalità Cronometro e l'icona Chiamata lampeggerà.

Blocco tasti

Tenere premuto **SEL/**  finché non viene visualizzato  / "LOCK" per bloccare il tastierino.

Tenere premuto **SEL/**  finché  / "UNLK" non scompare per sbloccare il tastierino.



Retroilluminazione LCD

Il display LCD si illuminerà automaticamente per 10 secondi dopo la pressione di qualsiasi pulsante (eccetto per PTT).

Modalità Monitoraggio

Consente di rilevare la presenza di segnali deboli sul canale corrente.

Per attivare la modalità Monitoraggio:

1. Premere il pulsante **MON** per un breve ascolto. L'icona  lampeggia.
2. Tenere premuto il pulsante **MON** per 2 secondi per l'ascolto continuo. L'icona  continua a lampeggiare.

Per disattivare la modalità Monitoraggio:

Premere il pulsante **MON, MENU/GRP o SEL/**  per tornare alla modalità "normale". L'icona  smette di lampeggiare.

Roger Beep

Suona per indicare il termine di una trasmissione **PTT** o **VOX**. È possibile sentirlo attraverso l'altoparlante se il tono acustico dei tasti è attivato. Non è possibile sentirlo attraverso l'altoparlante se il tono acustico dei tasti è disattivato.

Tenere premuto il pulsante  durante l'accensione della radio per attivare il tono "Roger beep". Ripetere il passaggio per disattivare il tono "Roger beep".

Torcia LED

La radio è dotata di torcia LED integrata. L'indicatore Torcia LED rimarrà acceso finché on viene rilasciato il pulsante.

Informazioni sulla garanzia

Il rivenditore o concessionario Motorola autorizzato presso il quale è stata acquistata la radio ricetrasmittente Motorola e/o gli accessori originali adempirà a qualsiasi richiesta di garanzia e/o fornirà il servizio di garanzia.

Per richiedere il servizio di garanzia, l'utente è tenuto a restituire la radio al proprio rivenditore o concessionario. Non restituire la radio a Motorola.

Per ottenere il servizio di garanzia, è necessario presentare la ricevuta di acquisto o una prova di acquisto comparabile recante la data di acquisto. La radio ricetrasmittente deve, inoltre, mostrare chiaramente il numero di serie. La garanzia non sarà valida se i numeri di modello o serie presenti sul prodotto sono stati modificati, cancellati, rimossi o resi illeggibili.

Cosa non è coperto dalla garanzia

- Difetti o danni risultanti da un utilizzo anomalo del Prodotto o dalla mancata osservanza delle istruzioni fornite nel presente manuale utente.
- Difetti o danni derivanti da utilizzo improprio, incidenti o negligenza.
- Difetti o danni derivanti da procedure errate di collaudo, funzionamento, manutenzione, regolazione o da alterazione o modifiche di qualsiasi altro tipo.
- Rotture o danni alle antenne che non siano causati direttamente da difetti di materiale o lavorazione.
- Prodotti sottoposti a disassemblaggi o riparazioni che possano influire negativamente sulle prestazioni o interferire con l'ispezione e il collaudo previsti per la verifica di una richiesta di garanzia.
- Difetti o danni dovuti al campo operativo.
- Difetti o danni dovuti a umidità, liquidi o versamenti.
- Tutte le superfici di plastica e tutte le altre parti esposte all'esterno che risultino graffiate o danneggiate come conseguenza del normale utilizzo.
- Prodotti noleggiati su base temporanea.
- Manutenzione e riparazione periodiche o sostituzioni di componenti dovuti al normale utilizzo o usura.

Informazioni sul copyright

I prodotti Motorola descritti nel presente manuale possono includere programmi Motorola protetti da copyright salvati in memorie a semiconduttore o altri mezzi. Le leggi in vigore negli Stati Uniti e in altri paesi tutelano alcuni diritti esclusivi Motorola riguardanti programmi per computer protetti da copyright, compreso il diritto esclusivo di copia o di riproduzione in qualsiasi forma dei programmi Motorola protetti da copyright.

Pertanto, tutti i programmi per computer Motorola protetti da copyright e inclusi nei prodotti Motorola descritti nel presente manuale non possono essere copiati o riprodotti in alcun modo senza l'espresso consenso scritto di Motorola. Inoltre, l'acquisto di prodotti Motorola non garantirà in modo diretto o per implicazione, per eccezione o in altro modo nessuna licenza sotto copyright, brevetto o richiesta di brevetto di Motorola, tranne la normale licenza d'uso senza royalty non esclusiva derivante dall'applicazione della legge nella vendita del prodotto.

MOTOROLA, MOTO, MOTOROLA SOLUTIONS e il logo della M stilizzato sono marchi o marchi registrati di Motorola Trademark Holdings, LLC, utilizzati su licenza. Tutti gli altri marchi appartengono ai rispettivi proprietari.

SEGURIDAD DEL PRODUCTO Y EXPOSICIÓN A RADIOFRECUENCIA DE RADIOS BIDIRECCIONALES PORTÁTILES



Precaución

Antes de utilizar este producto, lea las instrucciones de funcionamiento para un uso seguro que encontrará en el folleto sobre seguridad del producto y exposición a radiofrecuencia que recibió junto con su radio.

ATENCIÓN

Antes de utilizar este producto, lea la información referente a la energía de radiofrecuencia (RF) y las instrucciones que encontrará en el folleto sobre seguridad del producto y exposición a radiofrecuencia para asegurarse de que se cumplen los límites de exposición a la energía de radiofrecuencia.

El adaptador de alimentación es el dispositivo de desconexión del equipo. La base de toma de corriente debe estar cerca del equipo y ser fácilmente accesible

Contenido del paquete

- 2 X TLKR T80/T80 radio extremas
- 2 clips para el cinturón
- 1 soporte de carga de dos ranuras
- 1 adaptador de CA
- 2 soportes para baterías
- 2 paquetes de baterías de NiMH recargables
- 2 auriculares (solo modelo T80 Extreme)
- 2 cordones para el cuello (solo modelo T80 Extreme)
- Manual del propietario de TLKR T80/T80 Extreme

Gráfico de frecuencia

Can.	Frec. (MHz)	Can.	Frec. (MHz)	Can.	Frec. (MHz)
1	446.00625	4	446.04375	7	446.08125
2	446.01875	5	446.05625	8	446.09375
3	446.03125	6	446.06875		

Características y especificaciones

- 8 canales PMR
- 121 subcódigos (38 códigos CTCSS y 83 códigos DCS)
- * Hasta 10 km
- Circuitería VOX interna
- Linterna LED
- 10 alertas de tono de llamada seleccionables
- Pantalla LCD con retroiluminación
- Tono Roger
- Temporizador
- Vigilancia de sala
- Cargador de batería
- Nivel de batería
- Monitor de canales
- Búsqueda de canales
- Doble búsqueda
- Bloqueo del teclado
- Apagado automático
- Control automático del silenciador
- Repetición automática (desplazamiento)
- Ahorro de batería
- Aviso de batería baja
- Suspensión de batería baja
- Tono (encendido/apagado)
- Llamada directa (ID de llamada)
- Llamada de grupo
- Modo de silencio
- Todas las llamadas
- Cambio de canal automático
- Clasificación de IP: IPX2 (T80), IPX4 (T80 Extreme)
- Fuente de alimentación: paquete de baterías de NiMH/4 pilas alcalinas AAA
- Duración de la batería: 16 horass (en condiciones de uso normales)

*El alcance puede variar en función de las condiciones ambientales o topográficas.

Control y funciones

Español

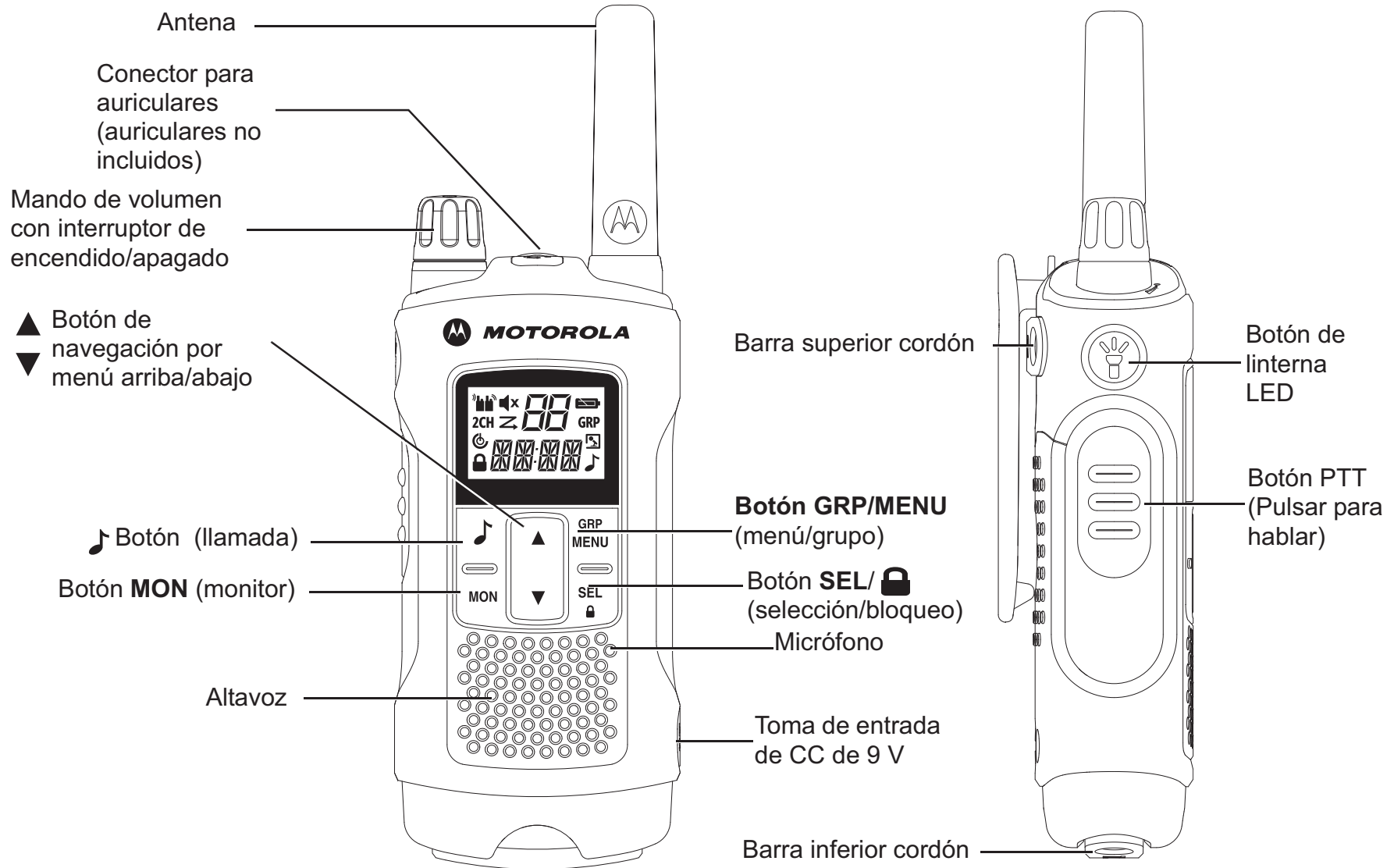

Nota: la radio que figura en la ilustración es el modelo T80 Extreme. Las descripciones también se aplican al modelo T80.

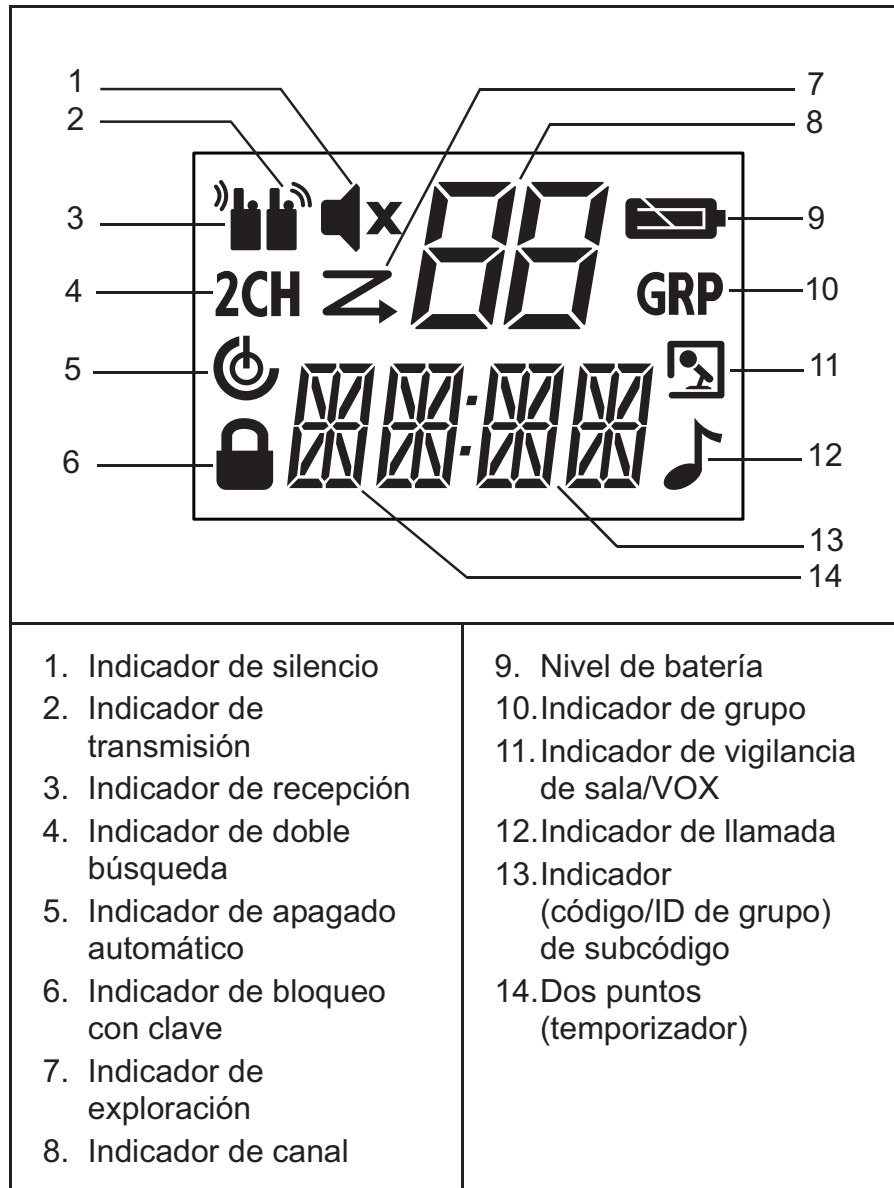

Pantalla



Instalación de la batería

1. Compruebe que la radio está apagada.
2. Modelo T80: para retirar la tapa del compartimento de la batería, presione la pestaña de la parte inferior de dicha tapa.
Modelo T80 Extreme: para retirar la tapa del compartimento de la batería, utilice una moneda para abrir dicha tapa.
3. Instale las baterías de NiMH en su compartimento.
4. Coloque de nuevo la tapa del compartimento de la batería.

Nivel de batería y aviso de batería baja

	Indica que la batería está totalmente cargada.
	Parpadea cuando el nivel de batería es bajo; cargue la radio o sustituya las baterías inmediatamente. (Cuando el nivel de batería es bajo, el tono de aviso suena cada 5 segundos durante 30 segundos).

Carga de la radio

Carga directa:

1. Compruebe que la radio está apagada.
2. Conecte el adaptador de CA a la entrada de CC la radio 9V. Conecte el otro extremo del adaptador de CA a una fuente de alimentación opcional para vehículos.
3. Cargue la batería durante 14 horas

Con el soporte de carga:

1. Compruebe que la radio está apagada.
2. Conecte el adaptador de CA a la entrada de CC de 9 V del soporte de carga.
3. Coloque el soporte de carga en una superficie estable.

- Coloque la radio en el soporte de carga con el teclado hacia delante.
- El indicador LED se iluminará y permanecerá iluminado mientras la radio esté en el cargador.

Nota: Cargue la batería durante 14 horas.

Con el soporte para batería:

- Retire el paquete de baterías de NiMH recargables de la radio.
- Coloque el soporte para batería en el soporte de carga.
- Instale el paquete de baterías de NiMH en el soporte de carga. Asegúrese de que los contactos de carga están alineados correctamente.
- El indicador LED se iluminará y permanecerá iluminado mientras la radio esté en el cargador.

Nota: Cargue la batería durante 14 horas.

Funcionamiento básico de la radio

Lea por completo esta guía de referencia antes de empezar a usar la unidad.

Encendido/apagado de la radio

Para encender la radio, gire el mando en el sentido de las agujas del reloj.

Para apagar la radio, gire el mando en el sentido contrario.

Ajuste del volumen

Para subir el volumen, gire el mando en el sentido de las agujas del reloj.

Para bajar el volumen, gire el mando en el sentido contrario.



Ajuste del sonido (tono de las teclas)

La radio emite un tono cada vez que se pulsa uno de los botones (a excepción de los botones PTT y .



Mantenga pulsado el botón  mientras se enciende la radio para activar o desactivar el sonido.

Navegación por el menú

La radio tiene dos funciones de menú: menú de selección y menú común.

- Para acceder al menú de selección, pulse el botón **SEL/** .
- Para acceder al menú común, pulse el botón **MENU/GRP**.
- Para avanzar por los menús, pulse el botón **SEL/**  o **MENU/GRP** tantas veces como sea necesario.
- Para salir de la función de menú, realice una de las siguientes acciones:
 - Pulse el botón **MENU/GRP**
 - Pulse el botón **PTT**
 - Espere 10 segundos hasta que la unidad vuelva automáticamente al modo "Normal".

Cómo hablar por la radio

- Sitúe la radio a 5–8 cm de la boca.
- Mantenga pulsado el botón **PTT** mientras habla. El icono  aparece en la pantalla.
- Suelte el botón **PTT** para recibir llamadas entrantes. Aparecerá el icono  en la pantalla. Para contestar, repita el procedimiento desde el paso 1.

Nota: Al seguir transmitiendo durante 60 segundos, la radio emite el tono de tiempo de espera de transmisión y el icono  parpadea. La radio dejará de transmitir.

Para poder hablar con alguien, los dos radios deben sintonizar el mismo canal y subcódigo. Consulte “Selección de un canal y un subcódigo” a continuación.

Selección de un canal y un subcódigo

Para seleccionar un canal:

1. El botón **SEL/**  permite acceder al menú de selección. Avance hasta que el indicador de canal parpadee.
2. **▲** o **▼** permiten desplazarse al canal deseado.

Para seleccionar un subcódigo:

1. El botón **SEL/**  permite acceder al menú de selección. Avance hasta que el indicador de subcódigo parpadee.
2. **▲** o **▼** permiten desplazarse al subcódigo deseado.
3. Salga del menú de selección.

Menú de selección

La radio permite desplazarse por el menú de selección del siguiente modo:

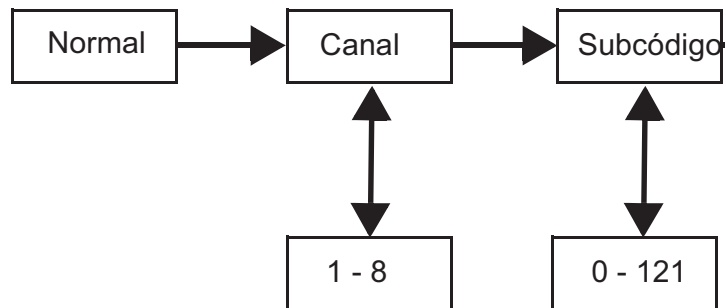

Transmisión activada por voz (VOX)

La transmisión se inicia al hablar por el micrófono de la radio en lugar de al pulsar el botón **PTT**.

Para seleccionar el nivel de VOX:

1. El botón **MENU/GRP** permite acceder al menú común. Avance y seleccione "VOX".
2. El botón **SEL/**  permite seleccionar una opción.
3. **▲** o **▼** permiten desplazarse al nivel de sensibilidad de VOX deseado.

4. Salga del menú de selección.

Nota: El nivel "N" (desactivado) permite desactivar VOX.

Los niveles 1-5 permiten ajustar la sensibilidad del circuito VOX. Utilice el nivel 1 en entornos silenciosos y el nivel 5 en entornos muy ruidosos. Hable por el micrófono para determinar el nivel de sensibilidad adecuado. Si parpadea, significa que se acepta su voz.

Transmisión de un tono de llamada

La radio cuenta con 10 tonos de llamada seleccionables.

Para seleccionar un tono de llamada:

1. El botón **MENU/GRP** permite acceder al menú común. Avance hasta "TONO".
2. El botón **SEL/**  permite seleccionar una opción.
3. **▲** o **▼** permiten desplazarse al tono de llamada deseado.
4. Salga del menú común.

Para transmitir el tono de llamada seleccionado:

1.  permite transmitir el tono de llamada seleccionado. El tono seleccionado se transmitirá automáticamente durante un período de tiempo determinado.
2. El botón **PTT** permite cancelar tono de llamada.

Apagado automático

La función de apagado automático le permite establecer la hora a la que se apagará la radio automáticamente.

1. El botón **MENU/GRP** permite acceder al menú común. Avance hasta "ENC." y el tiempo de apagado automático actual parpadeará.
2. El botón **SEL/**  permite seleccionar una opción.
3. **▲** o **▼** permiten seleccionar la hora entre ENC., 1H, 2H y 3H.
4. Salga del menú.

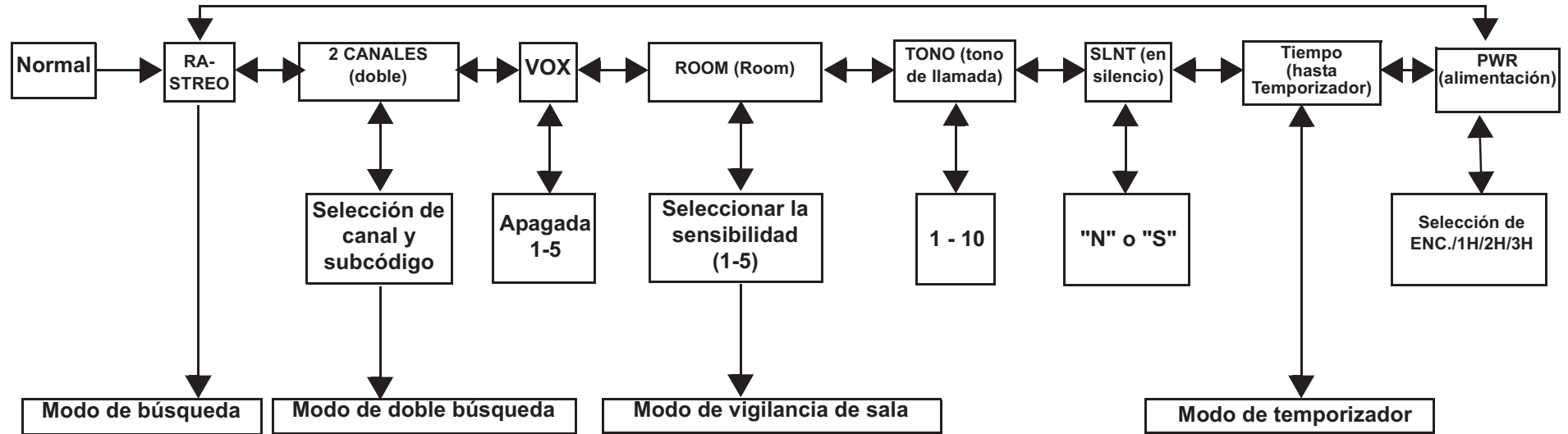

Menú común

La radio permite desplazarse por el menú común del siguiente modo:



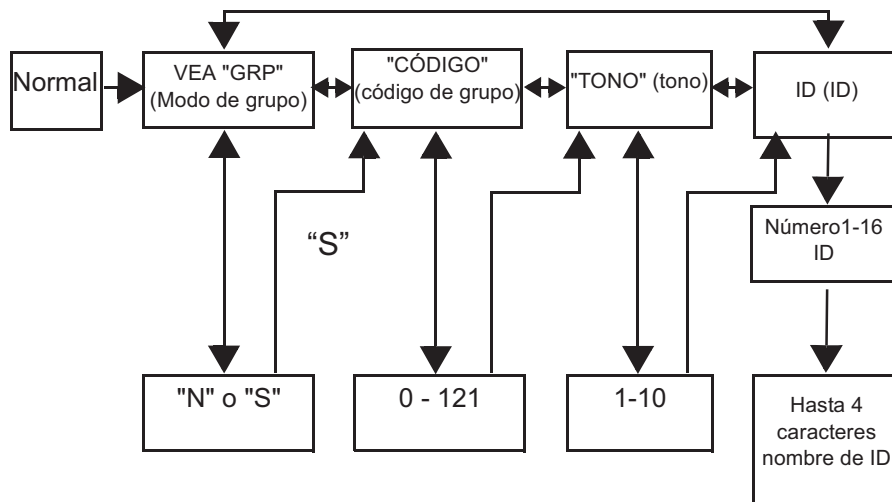

Menú de grupos



1. Mantenga pulsado **MENU/GRP** para acceder al menú de grupos.
2. ▲ o ▼ permiten acceder a cada menú (GRP/CDG/TMBR/ID).
3. El botón **SEL/**  permite seleccionar una opción.
4. ▲ o ▼ permiten acceder a la condición o número deseados.
5. El botón **SEL/**  permite seleccionar una opción.
6. El botón **MENU/GRP** permite salir del menú.

Configuración del modo de grupo

1. Mantenga pulsado **MENU/GRP** para acceder al menú de grupos.
2. El botón **SEL/**  permite controlar el modo de grupo.
3. ▲ o ▼ permiten seleccionar "S" y el botón **SEL/**  permite acceder al menú de grupos y a la configuración del código de grupo.
4. ▲ o ▼ permiten seleccionar "N" y el botón **SEL/**  permite salir del menú de grupos.

Configuración del código de grupo

1. ▲ o ▼ permiten elegir el código de grupo.
2. El botón **SEL/**  permite completar la configuración del código de grupo.
3. La radio accede al menú de configuración del tono de timbre.
4. El botón **MENU/GRP** permite volver al menú de grupos.

Configuración del tono de timbre

El usuario puede seleccionar el tono de timbre de las llamadas directas. Los tonos de timbre son lo mismo que los tonos de llamada.

1. ▲ o ▼ permiten seleccionar un tono de timbre.
2. El tono de timbre seleccionado suena.

Configuración del ID

Cada radio del grupo debe configurarse con un ID. El usuario puede configurar un ID de hasta cuatro (4) caracteres.

1. ▲ o ▼ permiten seleccionar un número de ID.
2. Si el ID ya está en uso, aparece el mensaje "EN USO". Si no aparece dicho mensaje, significa que el ID está disponible.
3. El botón **SEL/**  permite avanzar hasta la configuración del nombre de ID.

Configuración del nombre de ID

El nombre de ID aparece en la pantalla de la otra radio al realizar una llamada a todos o una llamada directa. El nombre de ID también aparecerá en la pantalla de la otra radio cuando el usuario realice una llamada directa. Si no se ha configurado el nombre de ID, aparecerá el número de la unidad.





1. ▲ o ▼ permiten seleccionar un carácter que parpadeará en la pantalla.
2. El botón **SEL/**  permite seleccionar y desplazarse al siguiente carácter.

3. El botón **SEL/**  permite registrar el número de ID y el nombre de ID.



Nota: La radio cancela el número de ID seleccionado y el nombre de ID introducido y, a continuación, sale del menú de grupos cuando se pulsa el botón MENU/GRP.

Configuración del canal en el modo de grupo

Para configurar el cambio automático de canal del modo de grupo:



1. El botón **MENU/GRP** permite acceder al modo de grupo.
2. El botón **SEL/**  permite acceder a la configuración del canal.
3. ▲ o ▼ permiten desplazarse a la configuración del cambio automático de canal.
4. El botón **SEL/**  permite seleccionar una opción. Un número de canal parpadeará y aparecerá el mensaje "TODOS".
5. ▲ o ▼ permiten seleccionar el canal.
6. El botón **SEL/**  o  permiten transmitir el comando de cambio automático de canal.
7. El botón **MENU/GRP** permite volver a la configuración del canal del modo de grupo.



Para configurar el ajuste manual de canal del modo de grupo:

1. El botón **MENU/GRP** permite acceder al modo de grupo.
2. El botón **SEL/**  permite acceder a la configuración del canal.
3. ▲ o ▼ permiten desplazarse a la configuración del ajuste manual de canal.
4. El botón **SEL/**  permite seleccionar una opción. Un número de canal parpadeará y aparecerá el mensaje "MI".

5. ▲ o ▼ permiten seleccionar el canal de forma manual.
6. El botón **SEL/**  permite salir de la configuración del ajuste manual de canal.
7. El botón **MENU/GRP** permite volver a la configuración del canal del modo de grupo.

Configuración de las llamadas a todos

1. El botón **MENU/GRP** permite acceder al modo de grupo.
2.  permite acceder a la configuración de llamadas a todos/directas.
3. ▲ o ▼ permiten seleccionar la transmisión de llamadas a todos. Aparece el mensaje "SINC."
4. El botón **SEL/**  o  permiten salir de esta configuración y transmitir llamadas a todos.

El tono de llamada a todos suena.  y  parpadean durante la transmisión.



5. El botón **MENU/GRP** permite salir del menú.

Configuración de las llamadas directas



→ Número de ID para llamadas directas

→ Nombre de ID

1. El botón **MENU/GRP** permite acceder al modo de grupo.
2.  permite acceder a la configuración de llamadas a todos/directas.
3. ▲ o ▼ permiten seleccionar un número de ID.
4.  o **SEL/**  permiten transmitir el comando de llamada directa.

El tono de llamada seleccionado suena. La pantalla

muestra los iconos de transmisión y de llamada durante la transmisión.

5. El botón **MENU/GRP** permite volver a la configuración de llamadas a todos/directas.

Funciones de la radio

Modo de búsqueda de canales

Permite a la radio buscar los canales activos. Cuando se detecta actividad la radio se detiene en ese canal durante 2 segundos (5 segundos con VOX activado sin auriculares). Para transmitir en ese canal, pulse el botón **PTT**. Cuando finaliza la actividad en el canal, la radio sigue buscando otros canales.



Para activar la búsqueda de canales:

1. El botón **MENU/GRP** permite acceder al menú común. Avance hasta "RASTREO".
2. El botón **SEL/**  permite activar la búsqueda de canales.
3. El botón **MENU/GRP** o **PTT** permite desactivar el modo de búsqueda.

Modo de doble búsqueda

Permite buscar en el canal actual y en otro canal alternativamente.

Para configurar otro canal e iniciar la doble búsqueda:

1. El botón **MENU/GRP** permite acceder al menú común. Avance hasta "2CAN".
2. ▲ o ▼ permiten seleccionar el canal. A continuación, pulse **SEL/** .
3. ▲ o ▼ permiten seleccionar el subcódigo. A continuación, pulse **SEL/** .
4. La radio inicia la doble búsqueda.



Nota: Si configura el mismo canal y subcódigo que el canal actual, la doble búsqueda no funcionará.

5. El botón **MENU/GRP** permite desactivar la doble búsqueda.

Vigilancia de sala

Permite a la radio detectar voces o ruidos (según el nivel de sensibilidad configurado) y devolver la transmisión a la radio que está a la escucha sin pulsar el botón **PTT**. La radio vigilante no puede recibir transmisiones en este modo.

Para activar la vigilancia de sala:

1. El botón **MENU/GRP** permite acceder al menú común. Avance hasta "SALA".
2. El botón **SEL/**  permite seleccionar una opción.
3.  o  permiten desplazarse al nivel de sensibilidad de vigilancia de sala deseado.

Nota: Utilice el nivel 1 en entornos silenciosos. Utilice el nivel 5 en entornos muy ruidosos.

4. El botón **SEL/**  permite activar la vigilancia de sala. El botón **MENU/GRP** permite desactivar la vigilancia de sala.

Nota: Cuando el ruido o las voces de la sala se prolongan durante más de 60 segundos, la radio detiene la vigilancia durante 5 segundos y, a continuación, la reanuda.

Modo de silencio





Modo de silencio silencia todas las llamadas entrantes. La retroiluminación de la radio parpadea cuando hay una llamada entrante. Si no se responde a la llamada, la retroiluminación se

apaga y  parpadea hasta que no hay señal. La radio T80 radio vibrará cuando haya una llamada perdida.

El modo de silencio se desactivará durante 15 segundos cuando transmita, reciba o pulse cualquier otro botón.

Para activar modo de silencio:





1. El botón **MENU/GRP** permite acceder al menú común.
2. Seleccione "SLNC".
3. El botón **SEL/**  permite seleccionar una opción.

4.  permite activar el modo de silencio. Aparece "S" en el indicador de canal.  aparece.
5.  permite desactivar el modo de silencio. Aparece "N" en el indicador de canal.  desaparece.

Temporizador



Activa el temporizador de la radio durante 59 minutos y 59 segundos. Puede recibir llamadas entrantes en este modo.



Para utilizar el temporizador:

1. El botón **MENU/GRP** permite acceder al menú común. Avance hasta "TIEMPO".
2. El botón **SEL/**  permite seleccionar el temporizador.
3. El botón **SEL/**  permite iniciar el temporizador.
4. El botón **SEL/**  permite poner en pausa el temporizador. El botón **SEL/**  permite activar/desactivar el temporizador.
5. El botón **MENU/GRP** o **PTT** permite detener o restablecer el temporizador.

Nota: Si se recibe una llamada, se indicará el nombre de ID y, a continuación, la radio volverá al modo de temporizador y el icono de llamada parpadeará.

Bloqueo del teclado

Mantenga pulsado **SEL/**  hasta que aparezca  /"BLOQ." para bloquear el teclado.

Mantenga pulsado **SEL/**  hasta que desaparezca  /"DSBL" para desbloquear el teclado.



Retroiluminación de la pantalla LCD

La pantalla LCD se enciende automáticamente durante 10 segundos cuando se pulsa cualquier botón (excepto el botón PTT).

Modo de vigilancia

Le permite recibir señales débiles en el canal actual.

Para activar el modo de vigilancia:

1. Pulse el botón **MON** para escuchar brevemente. El icono  parpadea.
2. Mantenga pulsado el botón **MON** durante 2 segundos para escuchar continuamente. El icono  continúa parpadeando.

Para desactivar el modo de vigilancia:

Pulse el botón **MON**, **MENU/GRP** o **SEL/**  para volver al modo "Normal". El icono  deja de parpadear.

Tono Roger

Suena para indicar el final de una transmisión **PTT** o **VOX**. Se puede oír a través del altavoz cuando los tonos de botón están activados. No se puede oír a través del altavoz cuando los tonos de botón están desactivados.

Mantenga pulsado el botón  mientras se enciende la radio para activar el tono Roger. Repita este paso para desactivar el tono Roger.

Linterna LED

La radio incorpora una linterna LED.

El indicador de linterna LED permanece encendido hasta que se suelta el botón.

Información sobre la garantía

El minorista o distribuidor autorizado de Motorola que le vendió la radio bidireccional Motorola y los accesorios originales asumirá las reclamaciones de garantía y/o le facilitará los servicios incluidos en la garantía.

Lleve la radio a su distribuidor o minorista para solicitar los servicios incluidos en la garantía. No devuelva la radio a Motorola.

Para poder optar a los servicios incluidos en la garantía, deberá presentar su recibo de compra o una prueba sustitutoria equivalente de la compra, donde conste la fecha de la misma. El número de serie debe estar visible en la radio bidireccional. La presente garantía no será aplicable si los números de modelo o de serie que aparecen en el producto han sido alterados, borrados o resultan ilegibles de cualquier otra forma.

¿Qué no cubre la garantía?

- Los daños o defectos derivados del uso del producto de formas distintas a las habituales o del incumplimiento de las instrucciones de este manual de usuario.
- Los defectos o daños derivados de un uso incorrecto, un accidente o una negligencia.
- Los defectos o daños derivados de pruebas, utilización, mantenimiento o ajuste inadecuados, o a alteraciones o modificaciones de cualquier clase.
- Las roturas o daños en las antenas, a menos que estén causados de forma directa por defectos en los materiales o en la mano de obra.
- Los productos que hayan sido desmontados o reparados de tal forma que perjudiquen el rendimiento o impidan la adecuada inspección y realización de pruebas con el objeto de verificar toda reclamación en garantía.
- Los defectos o daños debidos al alcance.
- Los defectos o daños debidos a humedad o líquidos.
- Todas las superficies de plástico y demás piezas externas arañadas o dañadas por el uso normal.
- Los productos alquilados de forma temporal.
- El mantenimiento periódico y la reparación o sustitución de piezas debido al uso, forma de transportar y desgaste normales.

Información de copyright

Los productos Motorola descritos en este manual pueden incluir programas de Motorola, memorias de semiconductores almacenadas u otro tipo de medios protegidos por derechos de autor. Las leyes de los Estados Unidos y de otros países preservan ciertos derechos exclusivos de Motorola con respecto a los programas informáticos protegidos por derechos de autor, que incluyen el derecho exclusivo de copia o reproducción en cualquier formato de un programa de Motorola protegido por derechos de autor.

Por consiguiente, los programas informáticos de Motorola protegidos por derechos de autor que se encuentren entre los productos de Motorola descritos en este manual NO podrán copiarse ni reproducirse de forma alguna sin el consentimiento expreso por escrito de Motorola. Asimismo, la adquisición de los productos de Motorola no garantiza, ya sea de forma implícita o explícita, por impedimento legal o de la forma que fuese, ningún tipo de licencia bajo los derechos de autor, las patentes o las solicitudes de patentes de Motorola, excepto en los casos de uso de licencias normales no excluyentes sin regalías derivados de la ejecución de la ley en la venta de un producto.

MOTOROLA, MOTO, MOTOROLA SOLUTIONS y el logotipo de la M estilizada son marcas comerciales o marcas comerciales registradas de Motorola Trademark Holdings, LLC y se utilizan bajo licencia. Todas las demás marcas comerciales son propiedad de sus respectivos propietarios.

© 2012 Motorola Solutions, Inc. Todos los derechos reservados.

SEGURANÇA DO PRODUTO E EXPOSIÇÃO À RF PARA RÁDIOS DE DUAS VIAS PORTÁTEIS



Atenção!

Antes de utilizar este produto, leia as instruções operacionais contidas no folheto “Segurança do produto e exposição à RF” fornecido com o rádio para utilizá-lo com segurança.

ATENÇÃO!

Antes de utilizar este produto, leia a informação de sensibilização para a energia de RF e o folheto “Segurança do produto e exposição à RF” para assegurar o cumprimento dos limites de exposição a energia de RF.

Conteúdos da embalagem

- 2 Rádios TLKR T80/T80 Extreme
- 2 Estojos de cinto
- 1 Base de carregamento para 2 dispositivos
- 1 Adaptador CA
- 2 Suportes de apoio para baterias
- 2 Conjuntos de baterias NiMH recarregáveis
- 2 Auriculares (apenas para T80 Extreme)
- 2 Cordões de segurança (apenas para T80 Extreme)
- Manual do utilizador do TLKR T80/T80 Extreme

Tabela de frequências

Canal	Freq. (MHz)	Canal	Freq. (MHz)	Canal	Freq. (MHz)
1	446,00625	4	446,04375	7	446,08125
2	446,01875	5	446,05625	8	446,09375
3	446,03125	6	446,06875		

Funcionalidades e Especificações

- 8 Canais PMR
 - 121 Sub-códigos (38 Códigos CTCSS e 83 Códigos DCS)
 - Até 10 km de alcance*
 - Circuito VOX interno
 - Lanterna LED
 - 10 Alertas de sinal de chamada selecionáveis
 - Ecrã LCD com retroiluminação
 - Som de aviso de fim de transmissão
 - Cronómetro
 - Monitorização de divisão
 - Carregador de bateria
 - Medidor do nível da bateria
 - Monitorização de canal
 - Pesquisa de canal
 - Vigilância dupla
 - Bloqueio de teclado
 - Desativação automática
 - Controlo de supressão automática
 - Repetição automática (deslocamento)
 - Poupança de bateria
 - Alerta de bateria fraca
 - Poupança da bateria em caso de bateria fraca
 - Som (Ligado/Desligado)
 - Ligação direta (chamada para ID de chamada)
 - Chamada de grupo
 - Modo silencioso
 - Chamada para todos
 - Mudança de canal automática
 - Classificação IP: IPX2 (para T80), IPX4 (para T80 Extreme)
 - Fonte de alimentação: conjunto de baterias NiMH / 4 pilhas alcalinas AAA
 - Vida útil da bateria: 16 horas (em condições de uso normais)
- *O alcance pode variar dependendo das condições ambientais e/ou topográficas.

Controlo e Funções

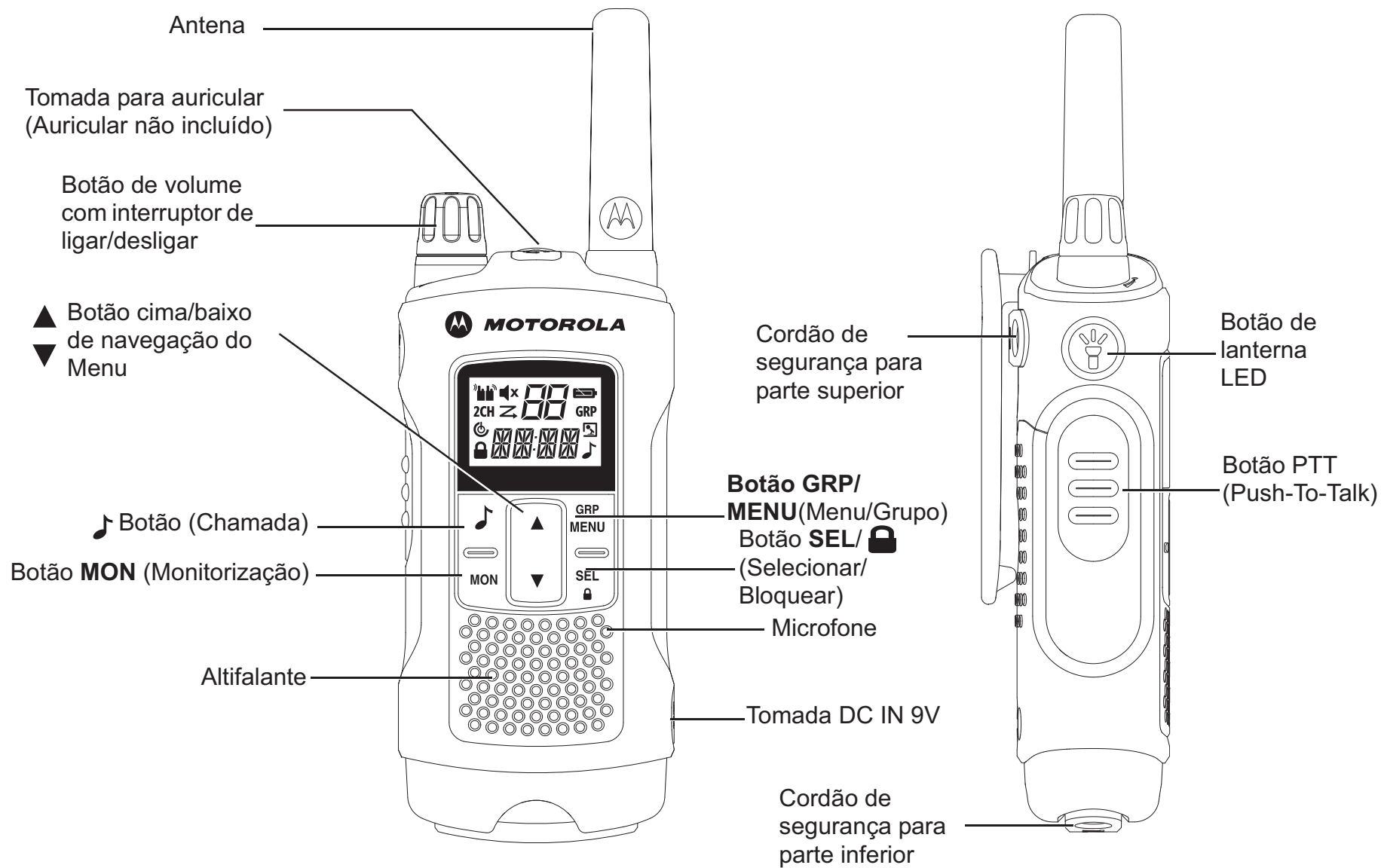

Nota: o rádio descrito é o T80 Extreme. Também aplicável ao rádio T80.

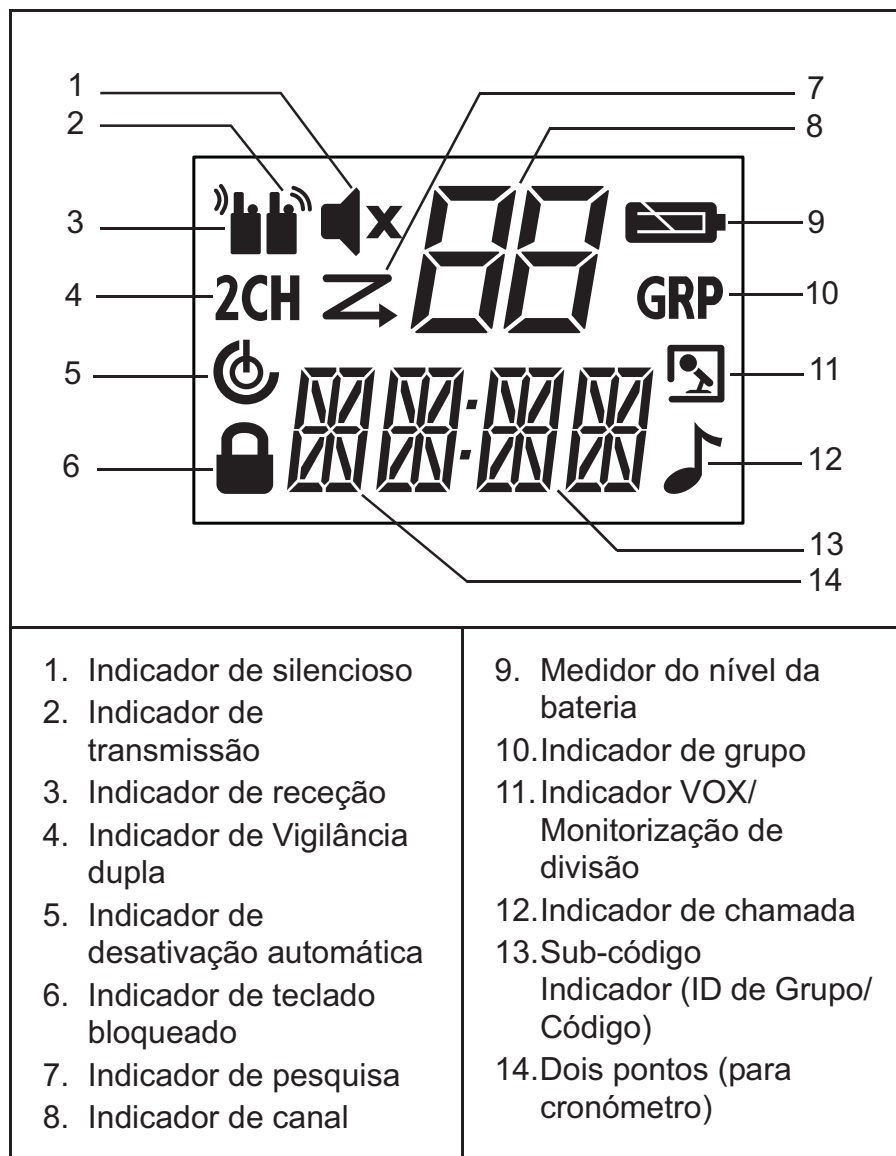

Ecrã



Instalar a bateria

1. Certifique-se de que o rádio está DESLIGADO.
2. No T80: para retirar a tampa do compartimento da bateria, pressione a patilha na parte inferior da tampa do compartimento.
No T80 Extreme: para retirar a tampa do compartimento da bateria, use uma moeda para abrir a tampa da bateria.
3. Instale as baterias NiMH no compartimento da bateria.
4. Volte a colocar a tampa do compartimento da bateria.

Nível da bateria e Alerta de bateria fraca

	Indica que a bateria está totalmente carregada.
	Pisca quando a bateria está fraca; carregue o rádio ou substitua imediatamente as pilhas. (O som de alerta toca a cada 5 segundos durante 30 segundos quando a bateria está fraca.)

Carregar o rádio

Carregamento direto:

1. Certifique-se de que o rádio está DESLIGADO.
2. Ligue o adaptador CA à tomada DC IN 9V. Ligue a outra extremidade do adaptador CA a uma tomada de acessório de veículo.
3. Carregue o conjunto de baterias durante 14 horas.

Usando a base de carregamento:

1. Certifique-se de que o rádio está DESLIGADO.
2. Ligue o adaptador CA à tomada DC IN 9V da base de carregamento.
3. Coloque a base de carregamento sobre uma superfície estável.

4. Coloque o rádio na base de carregamento com o teclado virado para a frente.
5. O indicador LED acenderá e permanecerá aceso enquanto o rádio estiver no carregador.

Nota: carregue o conjunto de baterias durante 14 horas.

Usando o suporte de apoio da bateria:

1. Retire o conjunto de baterias NiMH recarregáveis do rádio.
2. Coloque os suportes de apoio das baterias na base de carregamento.
3. Instale o conjunto de baterias NiMH na base de carregamento. Certifique-se de que os contactos de carregamento estão corretamente alinhados.
4. O indicador LED acenderá e permanecerá aceso enquanto o rádio estiver no carregador.

Nota: carregue o conjunto de baterias durante 14 horas.

Operações básicas do rádio

Leia este guia de referência na totalidade antes de tentar utilizar a unidade.

Ligar e desligar o rádio

Para LIGAR o rádio, rode o botão no sentido dos ponteiros do relógio.

Para DESLIGAR o rádio, rode o botão no sentido contrário ao dos ponteiros do relógio.

Ajustar o volume

Aumente o volume rodando o botão no sentido dos ponteiros do relógio.

Para diminuir o volume, rode o botão no sentido contrário ao dos ponteiros do relógio.



Ajustar o Som (som das teclas)

O rádio emite um som cada vez que um dos botões é premido (exceto os botões PTT e .



Mantenha premido o botão  enquanto LIGA o rádio para LIGAR/DESLIGAR o som.

Navegar pelo Menu

Os seus rádios têm duas funções de Menu: Menu Selecionar e Menu Comum.

1. Para aceder ao Menu Selecionar, prima o botão **SEL/** .
2. Para aceder ao Menu Comum, prima o botão **MENU/GRP**.
3. Se continuar a premir o botão **SEL/**  ou o botão **MENU/GRP**, avançará pelo menu.
4. Para sair da função Menu, efetue uma das seguintes operações:
 - a. Prima o botão **MENU/GRP**,
 - b. Prima o botão **PTT**
 - c. Aguarde 10 segundos até que a unidade volte automaticamente ao modo "Normal".

Utilizar o rádio para falar

1. Mantenha o rádio a 5-8 cm da sua boca.
2. Mantenha premido o botão **PTT** enquanto fala. O  aparece no ecrã.
3. Solte o botão **PTT**. Agora pode receber chamadas. Quando o fizer, o  é apresentado no ecrã. Para responder, repita o processo a partir do passo 1.

Nota: Quando continuar a transmitir durante 60 segundos, o rádio emite o tom Tempo Limite TX e o ícone  pisca. O rádio cessará de transmitir.

Para poder falar com alguém, ambos os rádios têm de estar sintonizados no mesmo canal e sub-código. Consulte "Selecionar o canal e o sub-código" em baixo.

Selecionar o canal e o sub-código

Para selecionar um canal:

1. Botão **SEL/**  para aceder ao Menu Selecionar. Avance até que o indicador de canal pisque.
2. **▲** ou **▼** para o canal desejado.

Para selecionar o sub-código:

1. Botão **SEL/**  para aceder ao Menu Selecionar. Avance até que o indicador de sub-código pisque.
2. **▲** ou **▼** para o sub-código desejado.
3. Saia do Menu Selecionar.

Menu Selecionar

O seu rádio navega através do Menu Selecionar como se segue:

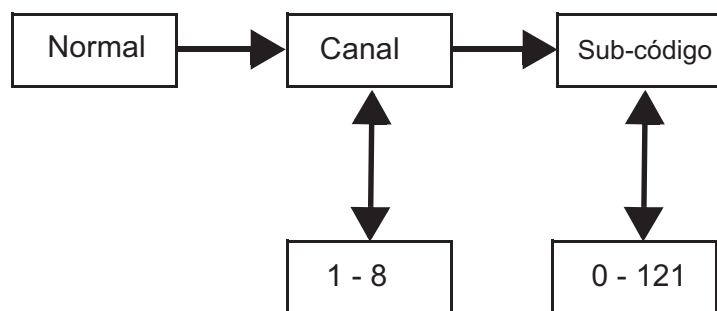

Transmissão operada por voz (VOX)

A transmissão é iniciada ao falar para o microfone do rádio em vez de carregar o botão **PTT**.

Para selecionar o nível de VOX:

1. Botão **MENU/GRP** para aceder ao Menu Comum. Avance e seleccione "VOX".
2. **SEL/**  para seleccionar.
3. **▲** ou **▼** para o nível de sensibilidade da VOX desejado.
4. Saia do Menu Selecionar.

Nota: O nível "N"(DESLIGADO) desativa a VOX. Os níveis 1-5 definem a sensibilidade do circuito VOX. Use o nível 1 em ambientes silenciosos e o nível 5 em ambientes ruidosos. Pode encontrar o nível de sensibilidade adequada falando para o microfone. Se o piscar, a sua voz foi aceite.

Transmitir um sinal de chamada

O seu rádio está equipado com 10 sinais de chamada seleccionáveis.

Para selecionar um sinal de chamada:

1. Botão **MENU/GRP** para aceder ao Menu Comum. Avance para "TONE".
2. **SEL/**  para seleccionar.
3. **▲** ou **▼** para o sinal de chamada desejado.
4. Saia do Menu Comum.

Para transmitir o sinal de chamada seleccionado:

1.  para transmitir o sinal de chamada seleccionado. O som seleccionado será automaticamente transmitido por um período de tempo fixo.
2. **PTT** para cancelar o sinal de chamada.

Desativação automática

A função de desativação automática permite configurar a hora a que o rádio se desliga automaticamente.

1. Botão **MENU/GRP** para aceder ao Menu Comum. Avance até "PWR" e a hora de desativação automática corrente pisca.
2. **SEL/**  para seleccionar.
3. **▲** ou **▼** para seleccionar a hora entre ON, 1H, 2H, e 3H.
4. Saia do Menu.

Menu Comum

O seu rádio navega através do Menu Comum como se segue:

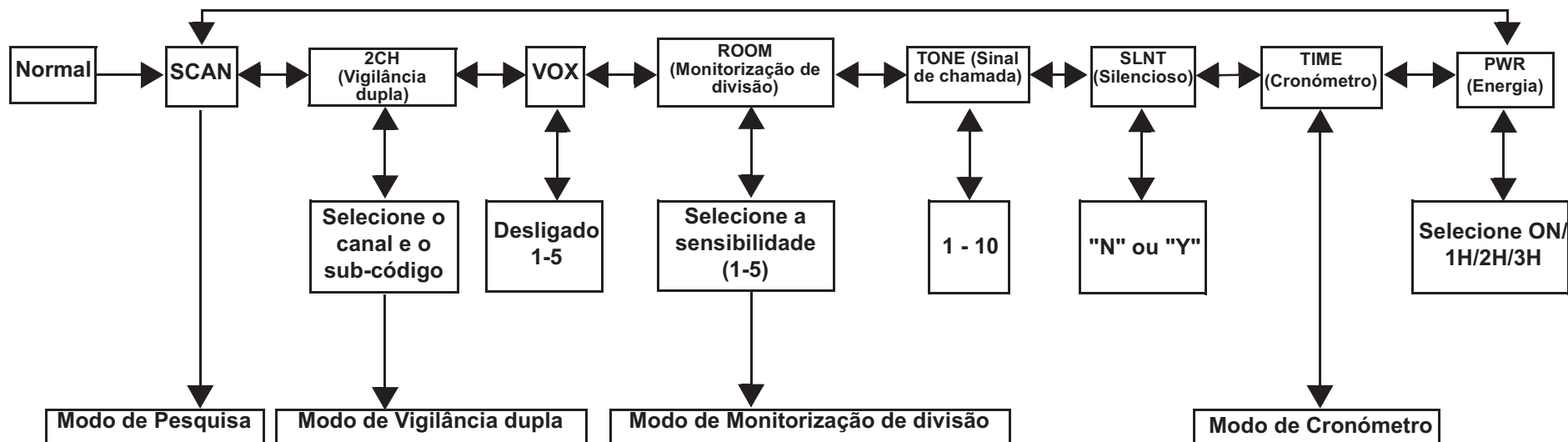

Menu de Grupo

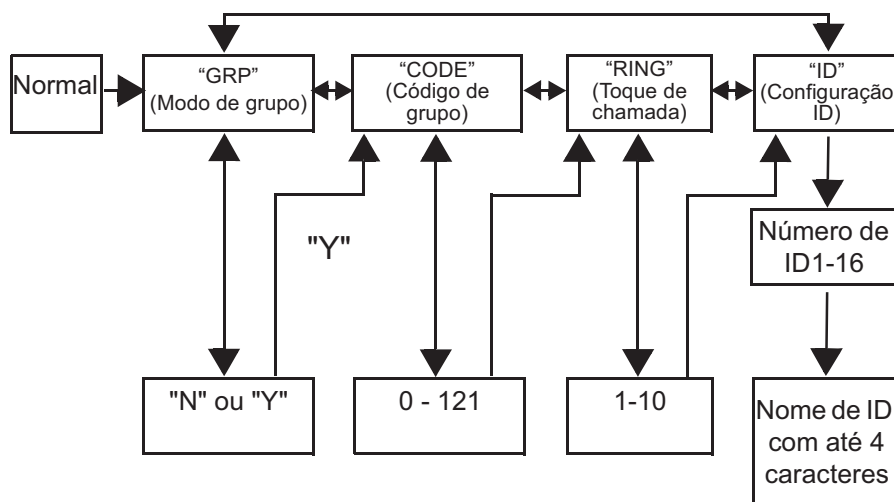

1. Prima e mantenha premido **MENU/GRP** para aceder ao MENU DE GRUPO.
2. ▲ ou ▼ para passar para cada menu (GRP/CODE/RING/ID).
3. **SEL/** para selecionar.
4. ▲ ou ▼ para passar para a condição ou número desejado.
5. **SEL/** para selecionar.
6. **MENU/GRP** para sair.

Configure o modo de grupo

1. Prima e mantenha premido **MENU/GRP** para aceder ao MENU DE GRUPO.
2. **SEL/** para controlar o modo de grupo.
3. ▲ ou ▼ para "Y". **SEL/** para ir para o Menu de Grupo e configuração de código de grupo.
4. ▲ ou ▼ para "N". **SEL/** para sair do Menu de Grupo.

Configure o código de grupo

1. ▲ ou ▼ para escolher o código de grupo.
2. **SEL/**  para completar a configuração do código de grupo.
3. O rádio entre no "Menu de Configuração do Toque de Chamada"
4. **MENU/GRP** para voltar ao Menu de Grupo.

Configure o toque de chamada

O utilizador pode seleccionar o toque de chamada para uma chamada direta. Os toques de chamada e os sinais de chamada são iguais.

1. ▲ ou ▼ para seleccionar um toque de chamada.
2. O toque de chamada toca.



Configure o ID

Cada rádio do grupo tem de ser configurado com um ID. O utilizador pode configurar um nome de ID com até quatro (4) caracteres.

1. ▲ ou ▼ para seleccionar um número de ID.
2. Se o ID já tiver sido escolhido, aparece UTILIZADO. Se não aparece UTILIZADO, então o ID está disponível.
3. **SEL/**  para avançar na configuração do nome de ID.

Configure o nome de ID





O nome de ID aparece no ecrã do outro rádio quando fizer uma chamada para todos ou uma chamada direta. O nome de ID também irá aparecer no ecrã do outro rádio quando eles estiverem a fazer uma chamada direta. Quando não estiver configurado nenhum nome de ID, aparece o número da unidade.

1. ▲ ou ▼ para seleccionar um carácter que irá piscar no ecrã.
2. **SEL/**  para seleccionar e mover para o próximo carácter.
3. **SEL/**  para registar o número de ID e o nome de ID.



Nota: O rádio cancela o número de ID seleccionado e o nome de ID introduzido e, em seguida, sai do Menu de Grupo quando o botão MENU/GRP é premido.

Configuração de canal no modo de grupo.

Para configurar a mudança automática de canal no modo de grupo:

1. **MENU/GRP** para aceder ao modo de grupo.
2. **SEL/**  para introduzir a configuração de canal.
3. ▲ ou ▼ para "Configuração da Mudança Automática de Canal".
4. **SEL/**  para seleccionar.
O número de canal irá piscar e será visualizado "TODOS".
5. ▲ ou ▼ para seleccionar o canal.
6. **SEL/**  ou  para transmitir o comando de Mudança Automática de Canal
7. **MENU/GRP** para voltar à configuração de canal no modo de grupo.

Para configurar manualmente o canal no modo de grupo:

1. **MENU/GRP** para aceder ao modo de grupo.
2. **SEL/**  para introduzir a configuração de canal.
3. ▲ ou ▼ para "Configuração Manual de Canal".
4. **SEL/**  para seleccionar.
O número de canal irá piscar e aparecerá "MY".
5. ▲ ou ▼ para seleccionar o canal manualmente.
6. **SEL/**  para sair da configuração manual de canal.
7. **MENU/GRP** para voltar à configuração de canal no modo de grupo.

Configurar chamada para todos

1. **MENU/GRP** para aceder ao modo de grupo.
2. 🎵 para aceder à configuração de chamada para todos/chamada direta.
3. ▲ ou ▼ para seleccionar transmissão de chamada para todos. Aparece "SYNC".
4. **SEL/** 🔒 ou 🎵 para sair desta configuração e transmitir chamada para todos.

Toca o toque de chamada para todos. 📶 e 🎵 pisca enquanto transmite.

5. **MENU/GRP** para sair.

Configurar chamada direta



→ Número de ID para chamada direta

→ Nome de ID

1. **MENU/GRP** para aceder ao modo de grupo.
2. 🎵 para aceder à configuração de chamada para todos/chamada direta.
3. ▲ ou ▼ para seleccionar um número de ID.
4. 🎵 ou **SEL/** 🔒 para transmitir o comando de chamada direta.
O sinal de chamada selecionado toca. No ecrã aparece o ícone TX e o ícone de CHAMADA enquanto transmite.
5. **MENU/GRP** para voltar à configuração de chamada para todos/chamada direta.

Funcionalidades do rádio

Modo de Pesquisa de Canal

Permite que o rádio pesquise canais ativos. Quando é detetada atividade, ou o rádio permanece nesse canal durante 2 segundos (5 segundos para VOX LIGADA sem auricular). Para transmitir nesse canal, prima o botão **PTT**. Quando terminar a atividade nesse canal, o rádio continua a procurar outros canais.

Para LIGAR o modo de pesquisa de canal:

1. **MENU/GRP** para aceder ao Menu Comum. Avance para "SCAN".
2. **SEL/** 🔒 para LIGAR o modo de pesquisa de canal.
3. **MENU/GRP** ou **PTT** para DESLIGAR o modo de pesquisa.

Modo de Vigilância dupla

Permite que o rádio pesquise o canal atual e outro canal alternadamente.

Para configurar outro canal e iniciar a Vigilância dupla:

1. **MENU/GRP** para aceder ao Menu Comum. Avance para "2CH".
2. ▲ ou ▼ para seleccionar o canal e prima **SEL/** 🔒.
3. ▲ ou ▼ para seleccionar o sub-código e prima **SEL/** 🔒.
4. O rádio inicia a Vigilância dupla.

Nota: Se for definido o mesmo canal e sub-código do canal atual, a Vigilância dupla não funciona.

5. **MENU/GRP** para DESLIGAR o modo de Vigilância dupla.

Monitorização de divisão

Permite que o rádio detete vozes/ruídos (de acordo com o nível de sensibilidade definido) e transmita para o rádio de escuta sem premir o botão **PTT**. O rádio de monitorização não pode receber quaisquer transmissões neste modo.

Para LIGAR a monitorização de divisão:

1. **MENU/GRP** para aceder ao Menu Comum. Avance para "ROOM".
2. **SEL/**  para seleccionar.
3. **▲** ou **▼** para o nível de sensibilidade da monitorização de divisão desejada.

Nota: Use o nível 1 em ambientes silenciosos. Use o nível 5 em ambientes muito ruidosos.

4. **SEL/**  para LIGAR a monitorização de divisão.
MENU/GRP para DESLIGAR a monitorização de divisão.



Nota: Se a voz/ruído na divisão monitorizada continuar durante mais de 60 segundos, o rádio monitorizador para a monitorização durante 5 segundos e recomeça.

Modo silencioso

O modo silencioso irá desativar o som de todas as chamadas recebidas. A retroiluminação do rádio pisca quando receber uma chamada. Se a chamada não for aceite, a retroiluminação desliga-se e o  pisca até não haver sinal. O rádio T80/T80Extreme vibrará quando houver uma chamada perdida.

O modo silencioso será desativado durante 15 segundos quando transmitir, receber ou premir quaisquer outros botões.





Para LIGAR o modo silencioso:

1. **MENU/GRP** para aceder ao Menu Comum.
2. Selecione "SLNT".
3. **SEL/**  para seleccionar.
4. **▲** para LIGAR o modo silencioso. "Y" é visualizado no indicador de canal.  aparece.
5. **▼** para DESLIGAR o modo silencioso. "N" aparece no indicador de canal.  desaparece.

Cronómetro

Permite que o rádio cronometre até 59 minutos e 59 segundos. Pode receber chamadas neste modo.



Para usar o cronómetro:

1. **MENU/GRP** para aceder ao Menu Comum. Avance para "TIME".
2. **SEL/**  para seleccionar o cronómetro.
3. **SEL/**  para iniciar o cronómetro.
4. **SEL/**  para suspender o cronómetro.
SEL/  para LIGAR/DESLIGAR o cronómetro.
5. **MENU/GRP** ou **PTT** para parar ou reiniciar o cronómetro.

Nota: Quando receber uma chamada, o nome de ID será indicado e o rádio voltará depois ao modo de cronómetro e o ícone de chamada piscará.

Bloqueador de teclas

Mantenha premido **SEL/**  até aparecer  /"LOCK" para bloquear o teclado.

Mantenha premido **SEL/**  até desaparecer  /"UNLK" para desbloquear o teclado.



LCD com retroiluminação

O ecrã LCD ilumina-se automaticamente durante 10 segundos após qualquer botão ser premido (exceto para PTT).

Modo de monitorização

Permite ouvir sinais fracos no canal atual.

Para LIGAR o Modo de Monitorização:

1. Prima o botão **MON** para ouvir brevemente. O ícone  pisca.
2. Mantenha premido o botão **MON** durante 2 segundos para ouvir continuamente. O ícone  continua a piscar.

Para DESLIGAR o Modo de Monitorização:

Prima o botão **MON, MENU/GRP** ou **SEL/**  para voltar para o modo "Normal". O ícone  para de piscar.

Som de aviso de fim de transmissão

Toca para indicar o fim de uma transmissão **PTT** ou **VOX**. Pode ser ouvido pelo altifalante quando o som das teclas está ligado. Não pode ser ouvido pelo altifalante quando o som das teclas está desligado.

Mantenha premido o botão  enquanto LIGA o rádio para LIGAR o aviso de fim de transmissão. Repita o processo para DESLIGAR o aviso de fim de transmissão.

Lanterna LED

O rádio tem uma lanterna LED incorporada. O indicador da lanterna LED permanece ligado até soltar o botão.

Informações sobre a garantia

O distribuidor ou revendedor autorizado Motorola onde comprou o seu rádio de duas vias e/ou acessórios originais compromete-se a responsabilizar-se pelos produtos sob garantia e/ou prestar os serviços previstos na garantia.

Envie o rádio ao distribuidor ou revendedor para requerer os serviços de garantia. Não envie o rádio para a Motorola.

De modo a poder usufruir dos serviços previstos na garantia, tem de apresentar o recibo de compra, ou um comprovativo de compra equivalente, com a data da compra. O rádio de duas vias deve também apresentar o número de série de forma legível. A garantia não será aplicada caso os números de modelo ou de série do produto tenham sido alterados, apagados, removidos ou estejam ilegíveis.

Casos não protegidos pela garantia

- Defeitos ou danos resultantes da utilização do produto em condições anormais ou incomuns, ou por não seguir as instruções deste manual do utilizador.
- Defeitos ou danos resultantes de utilização indevida, acidente ou negligência.
- Defeitos ou danos resultantes de testes, funcionamento, manutenção ou ajustes não adequados, ou qualquer tipo de alteração ou modificação.
- Quebras ou danos nas antenas, exceto quando resultem diretamente de defeitos dos materiais ou de fabrico.
- Produtos desmontados ou reparados de um modo que afete adversamente o desempenho ou impeça as inspeções e testes adequados para verificar qualquer reclamação de garantia.
- Defeitos ou danos resultantes do alcance.
- Defeitos ou danos resultantes de humidade, líquidos ou salpicos.
- Todas as superfícies de plástico e todas as outras partes externas que fiquem riscadas ou danificadas devido ao uso normal.
- Produtos alugados temporariamente.
- Manutenção e reparação periódica ou substituição de peças devido à utilização e desgaste normais.

Informações sobre os direitos de autor

Os produtos Motorola descritos neste manual podem incluir programas de computador protegidos por direitos de autor, armazenados em memórias semicondutoras ou noutros meios. A legislação dos Estados Unidos da América e de outros países reserva à Motorola alguns direitos exclusivos para programas de computador protegidos por direitos de autor, incluindo o direito exclusivo de copiar e reproduzir em qualquer formato os programas protegidos por direitos de autor da Motorola.

Deste modo, quaisquer programas de computador da Motorola protegidos por direitos de autor e incluídos nos produtos Motorola descritos neste manual não podem ser de qualquer modo copiados ou reproduzidos sem o consentimento expresso por escrito da Motorola. Além disso, a compra de produtos Motorola não garantirá, direta ou implicitamente, impedimento ou, de outra maneira, qualquer licença sobre os direitos de autor, as patentes ou a aplicação de patentes da Motorola, exceto a licença normal e não exclusiva de utilização, implícita por força de lei na venda de um produto.

MOTOROLA, MOTO, MOTOROLA SOLUTIONS e o logótipo M estilizado são marcas comerciais ou marcas registadas da Motorola Trademark Holdings, LLC e são utilizados sob licença. Todas as outras marcas comerciais pertencem aos seus respetivos proprietários.

PRODUCTVEILIGHEID EN RF-BLOOTSTELLING VOOR DRAAGBARE TWEERICHTINGSRADIO'S



Let op!

Lees voor het gebruik van dit product de bedieningsinstructies voor veilig gebruik in de bijgeleverde handleiding Productveiligheid en blootstelling aan radiogolven.

LET OP!

Lees voor gebruik van dit product de waarschuwinginformatie over RF-energie en de bedieningsinstructies in de handleiding Productveiligheid en blootstelling aan radiogolven om ervoor te zorgen dat de blootstellingslimieten voor RF-energie worden nageleefd.

Inhoud van het pakket

- 2 x TLKR T80/T80 Extreme Radio
- 2 x riemklem
- 1 x oplaaddok met 2 posities
- 1 x wisselstroomadapter
- 2 x accu-ondersteuningsbeugels
- 2 x oplaadbare NiMH-accupakken
- 2 x hoofdtelefoon (alleen voor T80 Extreme)
- 2 x koord (alleen voor T80 Extreme)
- TLKR T80/T80 Extreme gebruikershandleiding

Frequentietabel

Kan.	freq. (MHz)	Kan.	freq. (MHz)	Kan.	freq. (MHz)
1	446.00625	4	446.04375	7	446.08125
2	446.01875	5	446.05625	8	446.09375
3	446.03125	6	446.06875		

Eigenschappen en specificaties

- 8 PMR-kanalen
- 121 subcodes (38 CTCSS-codes en 83 DCS-codes)
- Bereik tot 10 km*
- Intern VOX-circuit
- LED-zaklamp
- 10 selecteerbare oproeptoonalerts
- LCD-scherm met schermlicht
- Roger-piepsignaal
- Uptimer
- Ruimtemonitor
- Accuoplader
- Batterijniveau-indicator
- Kanaalmonitor
- Kanaalscan
- Dubbel scannen
- Toetsenbordvergrendeling
- Automatische uitschakeling
- Automatische squelchregeling
- Automatisch herhalen (schuiven)
- Accubesparing
- Waarschuwing accu bijna leeg
- Slaapstand accu bijna leeg
- Toon (aan/uit)
- Directe oproep (oproep met id)
- Groepsoproep
- Stille modus
- Oproep aan alle
- Automatische kanaalwijziging
- IP-beoordeling: IPX2 (voor T80), IPX4 (voor T80 Extreme)
- Voeding: NiMH-accupakken / 4 AAA-alkalinebatterijen
- Acculevensduur: 16 uur (in normale omstandigheden)

*Bereik is afhankelijk van omgeving en/of topografische omstandigheden.

Bediening en functies

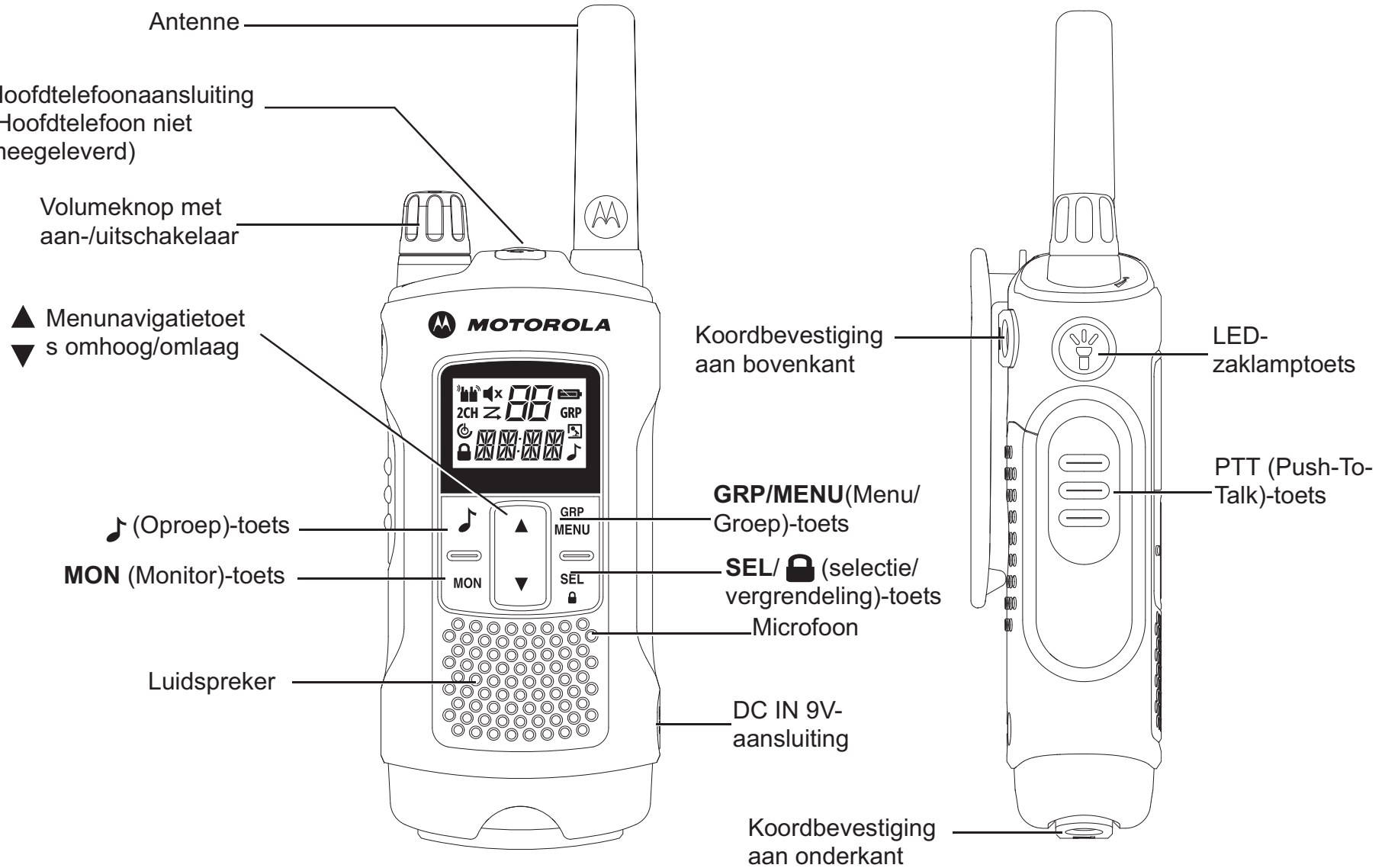

Opmerking: getoonde radio is T80 Extreme. Ook van toepassing op T80-radio.

Scherm

The diagram shows a digital display screen with the following elements and callouts:



- 1: Silence indicator (vertical bars)
- 2: Transmit indicator (TX)
- 3: Receive indicator (RX)
- 4: Double scan indicator (Z)
- 5: Automatic mute indicator (power button)
- 6: Lock indicator (lock symbol)
- 7: Scan indicator (vertical bars)
- 8: Channel indicator (00)
- 9: Battery level indicator (battery symbol)
- 10: Group indicator (GRP)
- 11: VOX/air monitor indicator (microphone)
- 12: Call indicator (musical note)
- 13: Subcode indicator (00)
- 14: Double dot indicator (two dots)

1. Stilte-indicator	9. Batterijniveau-indicator
2. Zendindicator	10. Groepindicator
3. Ontvangstindicator	11. VOX/ruimte-monitor-indicator
4. Indicator dubbel scannen	12. Oproepindicator
5. Indicator voor automatische uitschakeling	13. Subcode (Groep-id/code)-indicator
6. Toetsvergrendeling-indicator	14. Dubbele punt (voor uptimer)
7. Scanindicator	
8. Kanaalindicator	

De accu installeren

1. Zet de radio UIT.
2. Voor T80: om de klep van de accuhouder te verwijderen, drukt u op het lipje aan de onderkant van de klep van de accuhouder.
Voor T80 Extreme: om de klep van de accuhouder te verwijderen, gebruikt u een munt om de klep open te wrikken.
3. Plaats de NiMH-accu's in de accuhouder.
4. Plaats de klep van de accuhouder terug.

Batterijniveau en melding voor laag batterijniveau

	Geeft aan dat de accu volledig is opgeladen.
	Knippert wanneer de accu bijna leeg is; laad de radio op of vervang de accu's onmiddellijk. (De alerttoon klinkt elke 5 tot 30 seconden wanneer de accu bijna leeg is.)

De radio opladen

Direct opladen:

1. Zet de radio UIT.
2. Sluit de wisselstroomadapter aan op de DC IN 9V-aansluiting van de radio. Sluit het andere uiteinde van de wisselstroomadapter aan op een voertuigstopcontact.
3. Laad het accupak 14 uur lang op.

De oplaaddok gebruiken:

1. Zet de radio UIT.
2. Sluit de wisselstroomadapter aan op de DC IN 9V-aansluiting van de oplaaddok.

3. Plaats de oplaaddok op een stabiel oppervlak.
4. Plaats de radio in de oplaaddok met het toetsenbord naar voren.
5. De LED-indicator gaat branden en blijft aan zolang de radio zich in de oplader bevindt.

Opmerking: laad het accupak 14 uur lang op.

Met de accu-ondersteuningsbeugel:

1. Verwijder het oplaadbare NiMH-accupak uit de radio.
2. Plaats de accu-ondersteuningsbeugel in de oplaaddok.
3. Plaats het NiMH-accupak in de oplaaddok. Zorg ervoor dat de oplaadcontacten goed zijn uitgelijnd.
4. De LED-indicator gaat branden en blijft aan zolang de radio zich in de oplader bevindt.

Opmerking: laad het accupak 14 uur lang op.

Basisgebruik van de radio

Lees deze handleiding helemaal door voordat u het apparaat gebruikt.

De radio in-/uitschakelen

U kunt de radio inschakelen door de draaiknop rechtsom te draaien.

U kunt de radio uitschakelen door de draaiknop linksom te draaien.

Het volume aanpassen

U kunt het volume verhogen door de draaiknop rechtsom te draaien.

U kunt het volume verlagen door de draaiknop linksom te draaien.



Het geluid (toetspiepsignalen) aanpassen

De radio geeft een piepsignaal wanneer op één van de toetsen wordt gedrukt (behalve de PTT- en -toets).



Houd de -toets vast terwijl u de radio aanzet om het geluid aan en uit te zetten.

Door het menu bladeren

De radio heeft twee menufuncties: Select Menu (Selectiemenu) en Common Menu (Algemeen menu).

1. Om naar het Select Menu te gaan, drukt u op de **SEL/** -toets.
2. Om naar het Common Menu te gaan, drukt u op de **MENU/GRP**-toets.
3. Wanneer u daarna opnieuw op de **SEL/** -toets of **MENU/GRP**-toets drukt gaat u vooruit in het menu.
4. Doe één van de volgende dingen om de menufunctie af te sluiten:
 - a. Druk op de **MENU/GRP**-toets,
 - b. Druk op de **PTT**-toets
 - c. Wacht 10 seconden totdat het apparaat automatisch teruggaat naar de normale modus.

Communiceren met de radio

1. Houd de radio op 5 tot 8 cm van uw mond verwijderd.
2. Houd de **PTT**-toets ingedrukt terwijl u praat. Op het scherm verschijnt .
3. Laat de **PTT**-toets los. U kunt nu binnenkomende oproepen ontvangen. Wanneer dit gebeurt, verschijnt  op het scherm. Herhaal stap 1 om te beantwoorden.

Opmerking: Wanneer u 60 seconden lang blijft uitzenden, geeft de radio een TX Time Out-toon en knippert het -pictogram. De radio stopt met zenden.

Om met iemand te spreken, moeten beide radio's op hetzelfde kanaal en dezelfde subcode zijn ingesteld. Zie "Een kanaal en een subcode selecteren" hieronder.

Een kanaal en een subcode selecteren

Een kanaal selecteren:

1. **SEL/** -toets om naar het Select Menu te gaan. Ga door totdat de kanaalindicator knippert.
2. **▲** of **▼** naar het kanaal van uw keuze.

Een subcode selecteren:

1. **SEL/** -toets om naar het Select Menu te gaan. Ga door totdat de subcode-indicator knippert.
2. **▲** of **▼** naar de juiste subcode.
3. Sluit het Select Menu af.

Select Menu

De radio kan als volgt door het Select Menu navigeren:

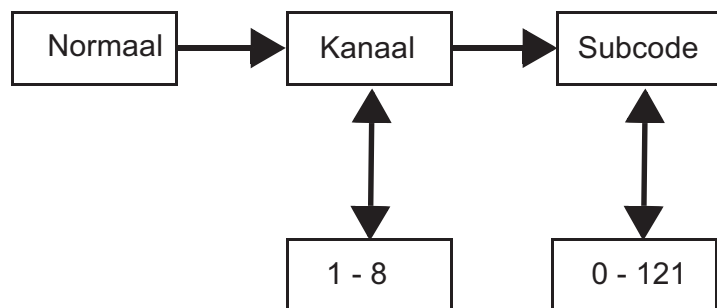

Spraakzending (VOX)

U kunt beginnen met zenden door in de microfoon van de radio te spreken in plaats van op de **PTT**-toets te drukken.

Het VOX-niveau instellen:

1. **MENU/GRP**-toets om naar het Common Menu te gaan. Ga vooruit en selecteer "VOX".
2. **SEL/**  om te selecteren.
3. **▲** of **▼** naar het gewenste VOX-gevoelighedsniveau.
4. Sluit het Select Menu af.

Opmerking: Op niveau "N" (uit) wordt VOX uitgeschakeld. De niveaus 1-5 bepalen de gevoeligheid van het VOX-circuit. Gebruik niveau 1 in rustige omgevingen en gebruik niveau 5 in omgevingen met veel lawaai. U kunt het juiste gevoelighedsniveau bepalen door in de microfoon te spreken. Als knippert, wordt de spraak geaccepteerd.

Een oproeptoon verzenden

De radio is voorzien van 10 selecteerbare oproeptonen.

Een oproeptoon selecteren:

1. **MENU/GRP**-toets om naar het Common Menu te gaan. Ga door naar "TONE".
2. **SEL/**  om te selecteren.
3. **▲** of **▼** naar de gewenste oproeptoon.
4. Sluit het Common Menu af.

De geselecteerde oproeptoon verzenden:

1.  om de geselecteerde oproeptoon te verzenden. De gewenste toon wordt automatisch verzonden gedurende een vastgestelde tijdsperiode.
2. **PTT** om oproeptoon te annuleren.

Automatische uitschakeling

Met automatische uitschakeling kunt u instellen na hoeveel tijd de radio automatisch wordt uitgeschakeld.

1. **MENU/GRP**-toets om naar het Common Menu te gaan. Ga door naar "PWR". De huidige tijd voor automatische uitschakeling knippert.
2. **SEL/**  om te selecteren.
3. **▲** of **▼** om de tijd te kiezen uit aan, 1 uur, 2 uur en 3 uur.
4. Sluit het menu af.

Common Menu

U kunt als volgt door het Common Menu navigeren:

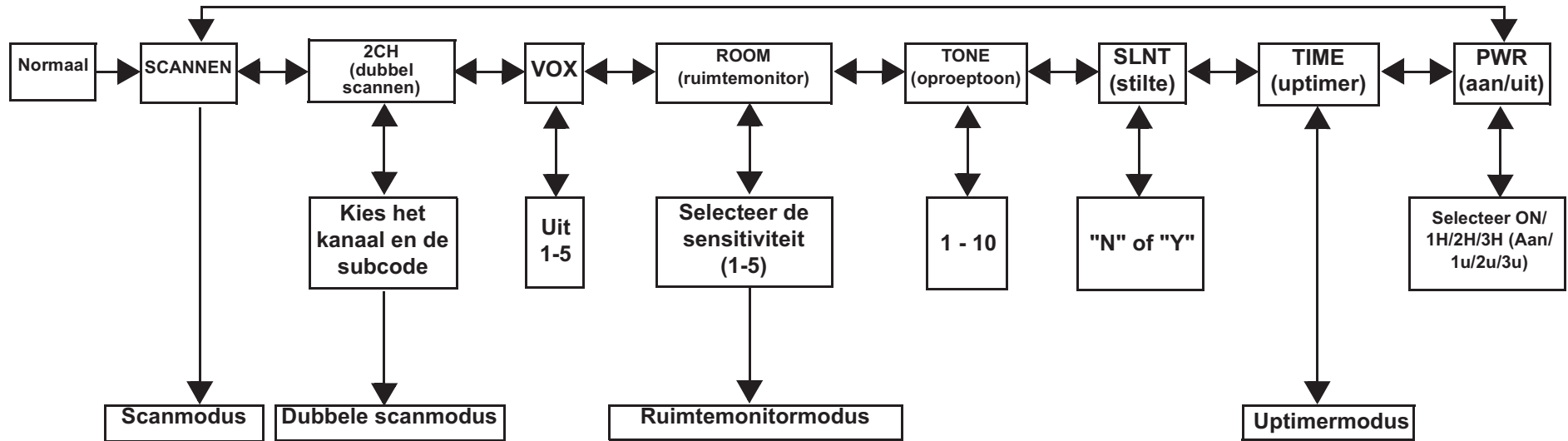

Groepmenu

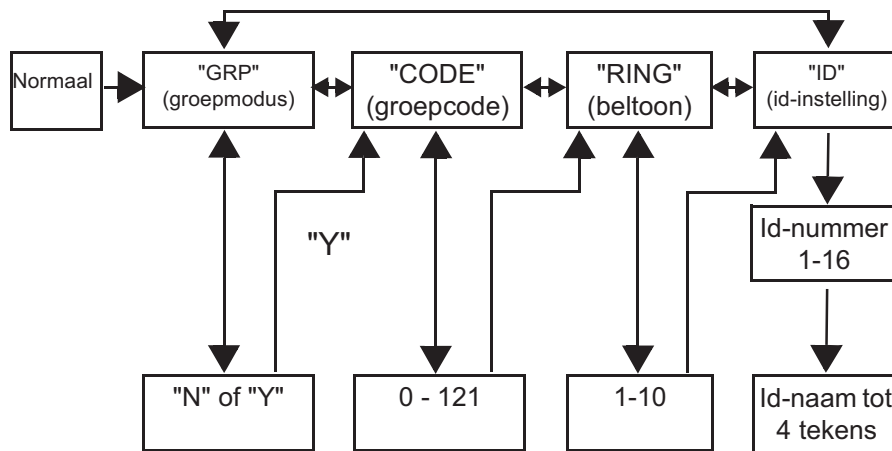

1. Houd **MENU/GRP** vast om het GROUP MENU (Groepmenu) op te vragen.
2. ▲ of ▼ om door te gaan naar elk menu (GRP/CODE/RING/ID).
3. **SEL/** om te selecteren.
4. ▲ of ▼ om naar de gewenste conditie of het gewenste nummer te gaan.
5. **SEL/** om te selecteren.
6. **MENU/GRP** om af te sluiten.

Groepmodus instellen

1. Houd **MENU/GRP** vast om het GROUP MENU (Groepmenu) op te vragen.
2. **SEL/** om de groepmodus te bedienen.
3. ▲ of ▼ naar "Y". **SEL/** om naar het groepmenu en de groepcode-instelling te gaan.
4. ▲ of ▼ naar "N". **SEL/** om het groepmenu te verlaten.

Groepcode instellen

1. ▲ of ▼ om de groepcode te kiezen.
2. **SEL/**  om de groepcode-instelling te voltooien.
3. De radio gaat naar het instellingenmenu voor oproeptonen.
4. **MENU/GRP** om terug te gaan naar het groepmenu.

Beltoon instellen

De gebruiker kan de beltoon selecteren voor een directe oproep. Beltonen en oproeptonen zijn hetzelfde.

1. ▲ of ▼ om een beltoon te selecteren.
2. De geselecteerde beltoon klinkt.



Id instellen

Elke radio in de groep moet worden ingesteld met een id. De gebruiker kan een id-naam van maximaal (4) tekens instellen.

1. ▲ of ▼ om een id-nummer te kiezen.
2. Als de id al in gebruik is, dan wordt de tekst USED (In gebruik) getoond. Als de tekst USED niet wordt getoond, dan is de id beschikbaar.
3. **SEL/**  om door te gaan naar de instelling van de id-naam.

Id-naam instellen





De id-naam verschijnt op het scherm van de andere radio wanneer u een oproep aan alle ontvangers of een directe oproep plaatst. De id-naam wordt ook getoond op het scherm van de andere radio wanneer deze een directe oproep plaatst. Wanneer er geen id-naam is ingesteld, dan verschijnt het eenheidnummer.

1. ▲ of ▼ om een teken te kiezen dat op het scherm zal knipperen.
2. **SEL/**  om het volgende teken te kiezen en door te gaan.
3. **SEL/**  om het id-nummer en de id-naam te registreren.



Opmerking: De radio annuleert het geselecteerde id-nummer en de ingevoerde id-naam en sluit het groepmenu af wanneer op de **MENU/GRP**-toets wordt gedrukt.

Kanaalinstellingen in groepmodus





Automatische kanaalwijziging instellen in de groepmodus:



1. **MENU/GRP** om naar de groepmodus te gaan.
2. **SEL/**  om de kanaalinstelling op te vragen.
3. ▲ of ▼ naar "Auto Channel Change Setting" (Instelling voor automatische kanaalwijziging).
4. **SEL/**  om te selecteren.
Een kanaalnummer knippert en de tekst "ALL" (Alle) wordt getoond.
5. ▲ of ▼ om het kanaal te selecteren.
6. **SEL/**  of  om de opdracht voor automatische kanaalwijziging te verzenden.
7. **MENU/GRP** om terug te gaan naar de kanaalinstelling in groepmodus.

Kanaal handmatig instellen in groepmodus:

1. **MENU/GRP** om naar de groepmodus te gaan.
2. **SEL/**  om de kanaalinstelling op te vragen.
3. ▲ of ▼ naar "Manual Channel Setting" (Handmatige kanaalinstelling).
4. **SEL/**  om te selecteren.
Een kanaalnummer knippert en de tekst "MY" wordt getoond.
5. ▲ of ▼ om het kanaal handmatig te selecteren.
6. **SEL/**  om de handmatige kanaalinstellingen af te sluiten.
7. **MENU/GRP** om terug te gaan naar de kanaalinstelling in groepmodus.

Oproep aan alle ontvangers

1. **MENU/GRP** om naar de groepmodus te gaan.
2.  om naar de instellingen voor oproepen aan alle ontvangers/directe oproepen te gaan.
3.  of  om "All Call Transmission" (Verzending oproep aan alle) te selecteren. Op het scherm verschijnt "SYNC".
4. **SEL/**  of  om deze instellingen af te sluiten en een oproep aan alle ontvangers te verzenden.

De toon voor oproep aan alle ontvangers klinkt.  en  knippert tijdens de verzending.





5. **MENU/GRP** om af te sluiten.

Directe oproep instellen



→ Het id-nummer voor directe oproep

→ De id-naam

1. **MENU/GRP** om naar de groepmodus te gaan.
2.  om naar de instellingen voor oproepen aan alle ontvangers/directe oproepen te gaan.
3.  of  om een id-nummer te kiezen.
4.  of **SEL/**  om een opdracht voor directe oproep te verzenden.
De geselecteerde oproeptoon klinkt. Tijdens het zenden worden het TX-pictogram en het CALL-pictogram op het scherm weergegeven.
5. **MENU/GRP** om terug te gaan naar de instelling voor oproep aan alle ontvangers/directe oproep.

Funcities van de radio

Kanaalscanmodus

Hiermee kan de radio scannen om actieve kanalen te zoeken. Wanneer er activiteit wordt waargenomen, dan "landt" (blijft) de radio voor 2 seconden (5 seconden voor VOX zonder hoofdtelefoon) op het betreffende kanaal. Druk op de **PTT**-toets om op dat kanaal uit te zenden. Wanneer het kanaal niet langer actief is, gaat de radio verder met het scannen naar andere kanalen.







De kanaalscan inschakelen:

1. **MENU/GRP** om naar het Common Menu te gaan. Ga door naar "SCAN".
2. **SEL/**  om kanaalscan in te schakelen.
3. **MENU/GRP** of **PTT** om de scanmodus uit te schakelen.

Dubbele scanmodus

Hiermee kunt u om en om op het huidige kanaal en op een ander kanaal scannen.

Een ander kanaal instellen en dubbel scannen starten:

1. **MENU/GRP** om naar het Common Menu te gaan. Ga door naar "2CH".
2.  of  om het kanaal te selecteren. Druk daarna op **SEL/** .
3.  of  om de subcode te selecteren. Druk daarna op **SEL/** .
4. De radio begint met dubbel scannen.



Opmerking: Als u hetzelfde kanaal en dezelfde subcode instelt als het huidige kanaal, dan werkt dubbel scannen niet.

5. **MENU/GRP** om dubbel scannen uit te schakelen.

Ruimtemonitor

Hiermee kan de radio spraak/geluid (aan de hand van het ingestelde gevoeligheidsniveau) detecteren en naar de luisterende radio zenden zonder op de **PTT**-toets te drukken. De radio waarop de monitor actief is kan in deze modus geen zendingen ontvangen.

De ruimtemonitor inschakelen:

1. **MENU/GRP** om naar het Common Menu te gaan. Ga door naar "ROOM" (Ruimte).
2. **SEL/**  om te selecteren.
3.  of  naar het gewenste gevoeligheidsniveau voor de ruimtemonitor.

Opmerking: Gebruik niveau 1 in rustige omgevingen. Gebruik niveau 5 in omgevingen met veel lawaai.

4. **SEL/**  om de ruimtemonitor in te schakelen.
MENU/GRP om de ruimtemonitor uit te schakelen.

Opmerking: Wanneer spraak/geluid in de betreffende ruimte meer dan 60 seconden aanhoudt, dan stopt de monitor 5 seconden en gaat daarna verder.

Stille modus







In de stiltemodus worden alle binnenkomende oproepen gedempt. De achtergrondverlichting van de radio knippert wanneer er een binnenkomende oproep is. Als de oproep niet wordt beantwoord, dan wordt de achtergrondverlichting

uitgeschakeld en  knippert tot er geen signaal is. De T80/T80 Extreme Radio geeft een trilsignaal wanneer er een gemiste oproep is.

De stiltemodus wordt 15 seconden lang uitgeschakeld wanneer u zendt, ontvangt of op andere toetsen drukt.

De stiltemodus inschakelen:





1. **MENU/GRP** om naar het Common Menu te gaan.

2. Selecteer "SLNT".
3. **SEL/**  om te selecteren.
4.  de stiltemodus inschakelen. Op de kanaalindicator verschijnt "Y".   verschijnt.
5.  de stiltemodus uitschakelen. Op de kanaalindicator verschijnt "N".   verdwijnt.

Uptimer

Hiermee kan de radio tot 59 minuten en 59 seconden timen. U kunt in deze modus binnenkomende oproepen ontvangen.

De timer gebruiken:

1. **MENU/GRP** om naar het Common Menu te gaan. Ga door naar "TIME" (Tijd).
2. **SEL/**  om de uptimer te selecteren.
3. **SEL/**  om de uptimer te starten.
4. **SEL/**  om de timer te pauzeren.
SEL/  om de timer in- en uit te schakelen.
5. **MENU/GRP** of **PTT** om de uptimer te stoppen of opnieuw in te stellen.

Opmerking: Als er een oproep wordt ontvangen, dan wordt de id-naam weergegeven en gaat de radio daarna terug naar de timermodus. Het oproeppictogram knippert.

Toetsvergrendeling

Houd **SEL/**  ingedrukt totdat  /"LOCK" (Vergrendeling) verschijnt om het toetsenbord te vergrendelen.

Houd **SEL/**  ingedrukt tot  /"UNLK" (Ontgrendeling) verschijnt om het toetsenbord te ontgrendelen.



Schermlicht

Het LCD-scherm wordt automatisch 10 seconden lang verlicht wanneer op een toets (behalve PTT) wordt gedrukt.



Monitormodus

Hiermee kunt u luisteren naar zwakke signalen op het huidige kanaal.

De monitormodus inschakelen:

1. Druk op de **MON**-toets om korte tijd te luisteren. Het pictogram  knippert.
2. Houd de MON-toets 2 seconden ingedrukt om ononderbroken te luisteren. Het -pictogram blijft knipperen.

De monitormodus uitschakelen:

Druk op de **MON**-, **MENU/GRP**- of **SEL**/-toets om terug te gaan naar de normale modus. Het -pictogram stopt met knipperen.

Roger-piepsignaal

Geeft het einde van een **PTT**- of **VOX**-zending aan. Het signaal is te horen via de luidspreker wanneer de toetspiepsignalen zijn ingeschakeld. Het signaal is niet te horen via de luidspreker indien toetspiepsignalen zijn uitgeschakeld.

Houd de -toets vast terwijl u de radio aanzet om het Roger-piepsignaal in en uit te schakelen. Herhaal de stap om het Roger-piepsignaal uit te schakelen.

LED-zaklamp

De radio heeft een ingebouwde LED-zaklamp.

De LED-zaklampindicator blijft branden totdat de toets wordt losgelaten.

Garantie-informatie

De geautoriseerde Motorola-verkoper bij wie u de Motorola-tweerichtingsradio en/of originele accessoires hebt gekocht, accepteert een garantieclaim en/of voorziet in garantieservice.

Retourneer de radio naar uw verkoper om gebruik te maken van de garantieservice. Stuur de radio niet terug naar Motorola.

U komt in aanmerking voor de garantieservice als u een kassabon of een vergelijkbaar aankoopbewijs met vermelding van de aanschafdatum kunt overleggen. De tweerichtingsradio dient ook duidelijk te zijn voorzien van een serienummer. U hebt geen recht op garantie als het type- en/of serienummer op het product zijn veranderd, verwijderd of onleesbaar zijn gemaakt.

Wat door de garantie niet wordt gedekt

- Defecten of schade als gevolg van gebruik van het Product op een andere manier dan de normale en gebruikelijke manier of door het niet opvolgen van de instructies in deze handleiding.
- Defecten of schade door misbruik, ongevallen, of nalatigheid.
- Defecten of schade door onjuist testen, gebruik, onderhoud, bewerken, wijziging of aanpassing op welke manier dan ook.
- Afbreken van of schade aan antennes, tenzij rechtstreeks veroorzaakt door materiaal- of fabricagefouten.
- Producten die zijn gedemonteerd of gerepareerd op een zodanige manier dat de prestaties van het product nadelig worden beïnvloed of het normale testen van het product voor het vaststellen van een garantieclaim wordt verstoord.
- Defecten of schade door bereik.
- Defecten of schade door vocht, vloeistoffen of morsen.
- Alle plastic onderdelen en alle andere externe onderdelen aan de buitenkant van het apparaat die zijn bekrast of beschadigd door normaal gebruik.

- Tijdelijk gehuurde producten.
- Periodiek onderhoud en reparatie of vervanging van onderdelen vanwege normaal gebruik en normale slijtage.

Informatie over auteursrechten

Bij de in deze handleiding beschreven Motorola-producten horen mogelijk auteursrechtelijk beschermde Motorola-computerprogramma's die zijn opgeslagen op halfgeleidergeheugens of andere media. Op grond van de wetgeving in de Verenigde Staten en in andere landen behoudt Motorola zich bepaalde rechten voor op auteursrechtelijk beschermde computerprogramma's, waaronder het exclusieve recht om de auteursrechtelijk beschermde Motorola-programma's te kopiëren en te verspreiden.

Auteursrechtelijk beschermde computerprogramma's van Motorola die in deze handleiding worden beschreven, mogen daarom op geen enkele wijze worden gekopieerd of verspreid zonder de uitdrukkelijke schriftelijke toestemming van Motorola. Aan de koop van Motorola-producten kan direct noch indirect, door juridische uitsluiting noch anderszins geen gebruiksrecht worden ontleend op grond van auteursrechten, patenten of gepatenteerde toepassingen van Motorola of andere externe softwareleveranciers, met uitzondering van het normale, niet-exclusieve recht op gebruik dat van rechtswege voortvloeit uit de verkoop van een product.

MOTOROLA, MOTO, MOTOROLA SOLUTIONS en het gestileerde M-logo zijn handelsmerken of gedeponeerde handelsmerken van Motorola Trademark Holdings, LLC en worden op grond van licenties gebruikt. Alle andere handelsmerken zijn het eigendom van hun respectieve eigenaren.

© 2012 Motorola Solutions, Inc. Alle rechten voorbehouden.

PRODUKTSIKKERHED OG RF- EKSPONERING FOR TRANSPORTABLE TOVEJS-RADIOER



Forsigtig

Inden du bruger dette produkt, skal du læse betjeningsvejledningen i sikker brug i folderen Produktsikkerhed og RF-eksponering, som følger med din radio.

BEMÆRK!

Inden du bruger dette produkt, skal du læse RF-energioplysningerne og betjeningsvejledningen i folderen om produktets sikkerhed og RF-eksponering for at sikre overholdelsen af eksponeringsgrænserne for RF-energi.

Pakkens indhold

- 2 x TLKR T80/T80 Ekstrem radio
- 2 stk. bælteclips
- 1 stk. opladningsholder til to enheder
- 1 stk. AC-adapter
- 2 stk. batteristøttebeslag
- 2 stk. genopladelige NiMH-batteripakker
- 2 stk. headset (kun til T80 Extreme)
- 2 stk. snore (kun til T80 Extreme)
- Brugervejledning til TLKR T80/T80 Extreme

Frekvensskema

Kn	Frek. (MHz)	Kn	Frek. (MHz)	Kn	Frek. (MHz)
1	446,00625	4	446,04375	7	446,08125
2	446,01875	5	446,05625	8	446,09375
3	446,03125	6	446,06875		

Egenskaber og specifikationer

- 8 stk. PMR-kanaler
 - 121 underkoder (38 CTCSS-koder og 83 DCS-koder)
 - Rækkevidde* på op til 10 km
 - Internt VOX-kredsløb
 - LED-lygte
 - 10 valgbare opkaldstonealarmer
 - Bagbelyst LCD-display
 - Roger-bip
 - Optimer
 - Rumovervågning
 - Batterioplader
 - Batteriniveaumåler
 - Kanalovervågning
 - Kanalscanning
 - Dobbeltovervågning
 - Tastaturlås
 - Automatisk slukning
 - Automatisk squelch-kontrol
 - Automatisk gentagelse (scrolling)
 - Batteribesparelse
 - Alarm for lavt batteriniveau
 - Dvaletilstand ved lavt batteriniveau
 - Tone (til/fra)
 - Direkte opkald (opkald til opkalds-id)
 - Gruppeopkald
 - Lydløs tilstand
 - Opkald til alle
 - Automatisk kanalændring
 - IP-klassificering: IPX2 (for T80), IPX4 (for T80 Extreme)
 - Strømkilde: NiMH-batteripakke/4 AAA-alkalinebatterier
 - Batterilevetid: 16 timer (under typiske brugsforhold)
- *Rækkevidden afhænger muligvis af miljømæssige og/eller topografiske forhold.

Kontrol og funktioner

Dansk

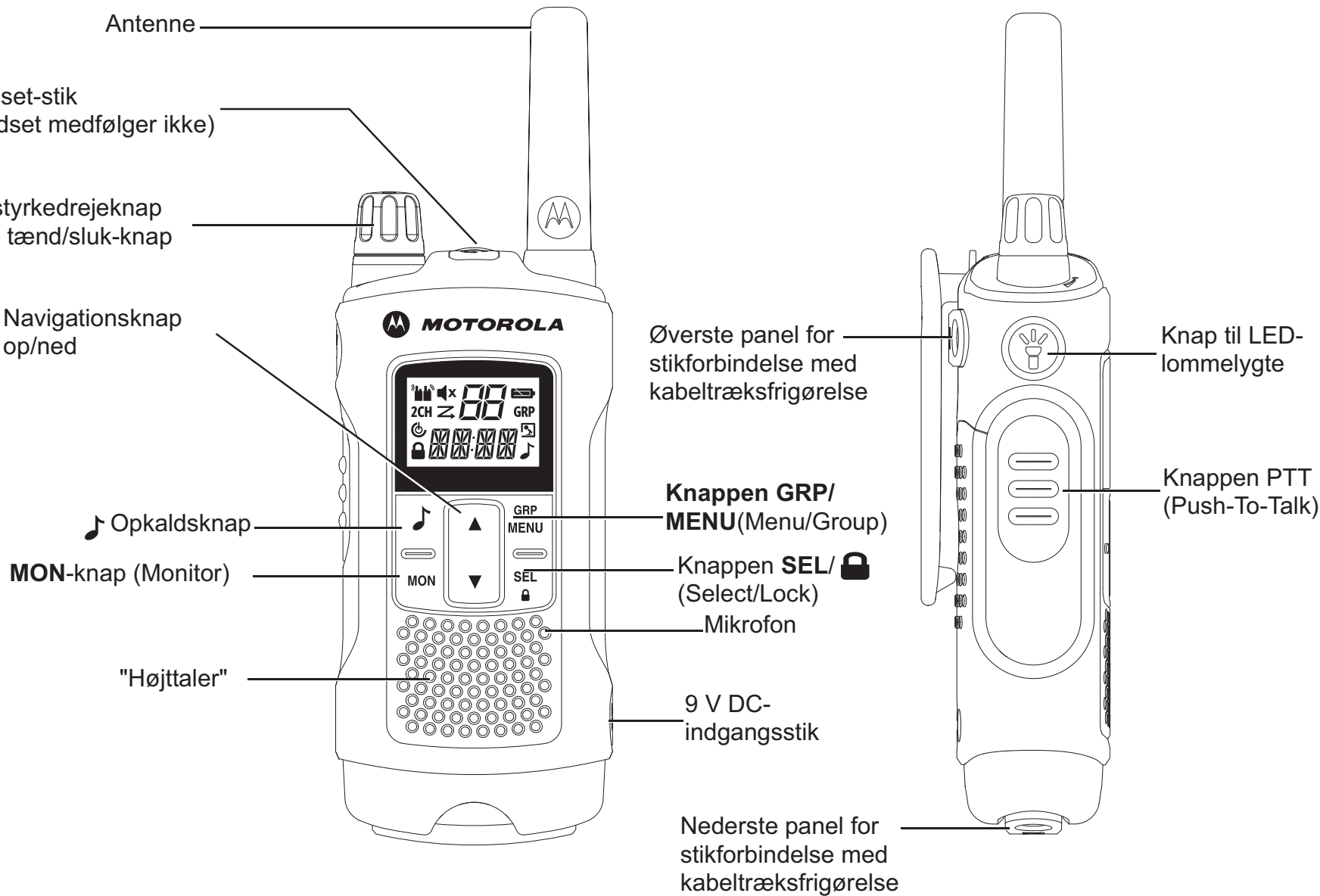

Bemærk: Den viste radio er en T80 Extreme. Også gældende for radioen T80.

Display

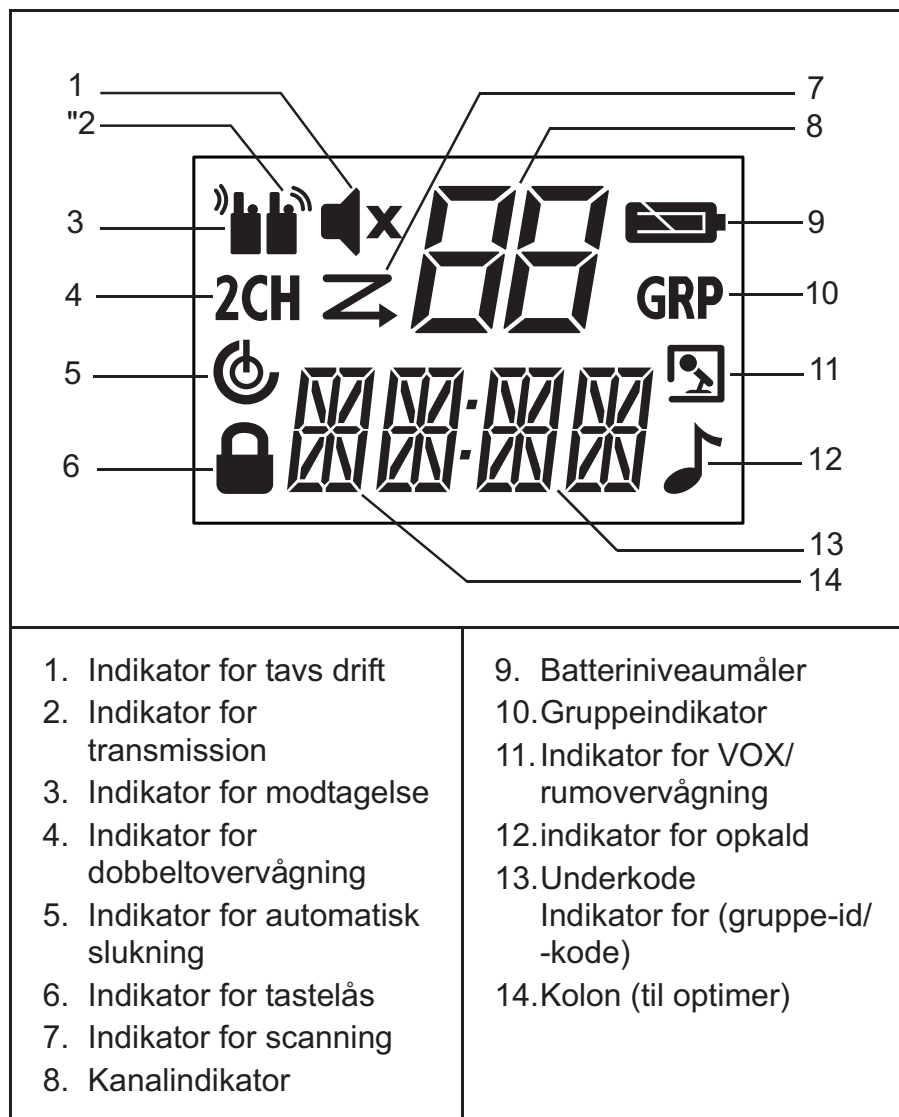

Isætning af batteri

1. Sørg for, at radioen er SLUKKET.
2. For T80: Fjern batteridækslet ved at trykke på tappen nederst på batteridækslet.
For T80 Extreme: Fjern batteridækslet ved at bruge en mønt til at åbne batteridækslet.
3. Installer NiMH-batterierne i batterirummet.
4. Sæt batteridækslet på plads igen.

Batteriniveau og alarm for lavt batteriniveau

	Indikerer, at batteriet er fuldt opladet.
	Blinker, når batteriniveauet er lavt. Skift radio, eller udskift batterierne øjeblikkeligt. (Alarmtonen lyde hvert 5. sekund i 30 sekunder, når batteriniveauet er lavt.)

Opladning af radioen

Direkte radio:

1. Sørg for, at radioen er SLUKKET.
2. Slut AC-adapteren til radioens DC IN 9V. Slut den anden ende af AC-adapteren til en stikkontakt til køretøjstilbehør.
3. Oplad batteripakken i 12 timer.

Brug af opladerholderen:

1. Sørg for, at radioen er SLUKKET.
2. Slut AC-adapteren til opladerholderens DC IN 9 V-stik.
3. Placer opladerholderen på en plan overflade.
4. Placer radioen i opladerholderen med tastaturet vendende fremad.
5. LED-indikatoren tændes og forbliver tændt, så længe radioen befinder sig i opladeren.

Bemærk: Oplad batteripakken i 14 timer.

Brug af batteristøttebeslaget:

1. Fjern den genopladelige NiMH-batteripakken fra radioen.
2. Placer batteristøttebeslaget i opladerholderen.
3. Installer NiMH-batteripakken i opladerholderen. Kontroller, at opladerkontakterne er korrekt justerede.
4. LED-indikatoren tændes og forbliver tændt, så længe radioen befinder sig i opladeren.

Bemærk: Oplad batteripakken i 14 timer.

Grundlæggende radiobetjening

Læs hele denne referencevejledning, før du tager enheden i brug.

Sådan tænder og slukker du for radioen

TÆND for radioen ved at dreje drejeknappen med uret.
SLUK for radioen ved at dreje drejeknappen mod uret.

Justering af lydstyrken

Forøg lydstyrken ved at dreje drejeknappen med uret.
reducer lydstyrken ved at dreje drejeknappen mod uret.



Justering af lyden (tastebip)

Din radio udsender et bip, hver gang en af knapperne trykkes ned (undtagen knappen PTT og ).

Hold knappen  nede, mens du tænder FOR radioen, for at SLUKKE/TÆNDE for lyden.



Navigation i menuen

Din radio har to menufunktioner: menuen Select og menuen Common.

1. Tryk på knappen **SEL/**  for at åbne menuen Select.
2. Åbn menuen Common ved at trykke på knappen **MENU/GRP**.
3. Yderligere tryk på knappen **SEL/**  eller **MENU/GRP** leder dig igennem menuen.

4. Afslut menufunktionen ved at udføre ét af følgende:
 - a. Tryk på knappen **MENU/GRP**.
 - b. Tryk på knappen **PTT**
 - c. Vent 10 sekunder, indtil enheden automatisk vender tilbage til tilstanden "Normal".

Sådan taler du i radioen



1. Hold radioen på 5-8 cm afstand af munden.
2. Hold knappen **PTT** inde, når du taler. På displayet vises .
3. Slip knappen **PTT**. Du kan du modtage indgående opkald.
Når du gør det, vises  displayet. Svar ved at gentage proceduren fra trin 1.

Bemærk: Når du fortsætter med at transmittere i 60 sekunder, udsender radioen TX-timeout-tonen, og ikonet  blinker. Radioen stopper med at transmittere.



Før du kan tale med nogen, skal begge radioer være indstillet til den samme kanal og underkanal. Se "Valg af en kanal og en underkode" nedenfor.

Valg af en kanal og en underkode

Sådan vælger du en kanal:

1. knappen **SEL/**  for at åbne menuen Select. Fortsæt, indtil kanalindikatoren blinker.
2.  eller  til den pågældende kanal.

Sådan vælger du en underkode:

1. knappen **SEL/**  for at åbne menuen Select. Fortsæt, indtil indikatoren for underkode blinker.
2.  eller  til den pågældende underkode.
3. Afslut Select Menu.

Vælg Menu

Din radio navigerer igennem menuen Select som følger:

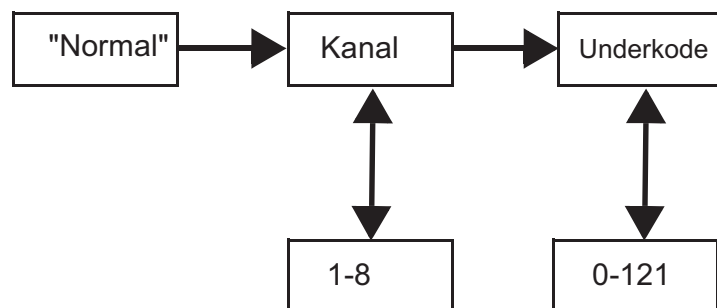

VOX (Voice Operated Transmission)

Transmission initieres ved at tale ind i radioens mikrofon i stedet for at trykke på knappen **PTT**.

Sådan vælger du VOX-niveau:

1. knappen **MENU/GRP** for at åbne menuen Common. Fortsæt, og vælg "VOX".
2. Tryk på knappen **SEL/**  for at vælge elementet.
3. **▲** eller **▼** til det ønskede VOX-følsomhedsniveau.
4. Afslut menuen Select.

Bemærk: NIVEAU "N" (FRA) deaktiverer VOX. Niveauerne 1-5 angiver følsomheden for VOX-kredsløbet. Brug niveau 1 i tavse miljøer, og brug niveau 5 i miljøer med meget støj. Du kan finde det omtrentlige følsomhedsniveau ved at tale ind i mikrofonen. Hvis den blinker, er din stemme blevet accepteret.

Sådan sender du en opkaldstone

Din radio er udstyret med 10 valgbare opkaldstone.

Sådan vælger du en opkaldstone:

1. knappen **MENU/GRP** for at åbne menuen Common. Fortsæt til "TONE".
2. Tryk på knappen **SEL/**  for at vælge elementet.
3. **▲** eller **▼** til den valgte opkaldstone.
4. Afslut menuen Common.

Sådan sender du den valgte opkaldskone:

1.  sådan sender du den valgte opkaldskone: Den valgte tone transmitteres automatisk i et bestemt tidsrum.
2. **PTT** for at annullere opkaldstone.

Automatisk slukning

Den automatiske slukningsfunktion lader dig indstille den tid, der skal forløbe, for radioen slukkes automatisk.

1. knappen **MENU/GRP** for at åbne menuen Common. Fortsæt, indtil "**PWR**" og den aktuelle tid for automatisk slukning blinker.
2. Tryk på knappen **SEL/**  for at vælge elementet.
3. **▲** eller **▼** for at vælge tiden blandt ON, 1H, 2H og 3H.
4. Afslut menuen.

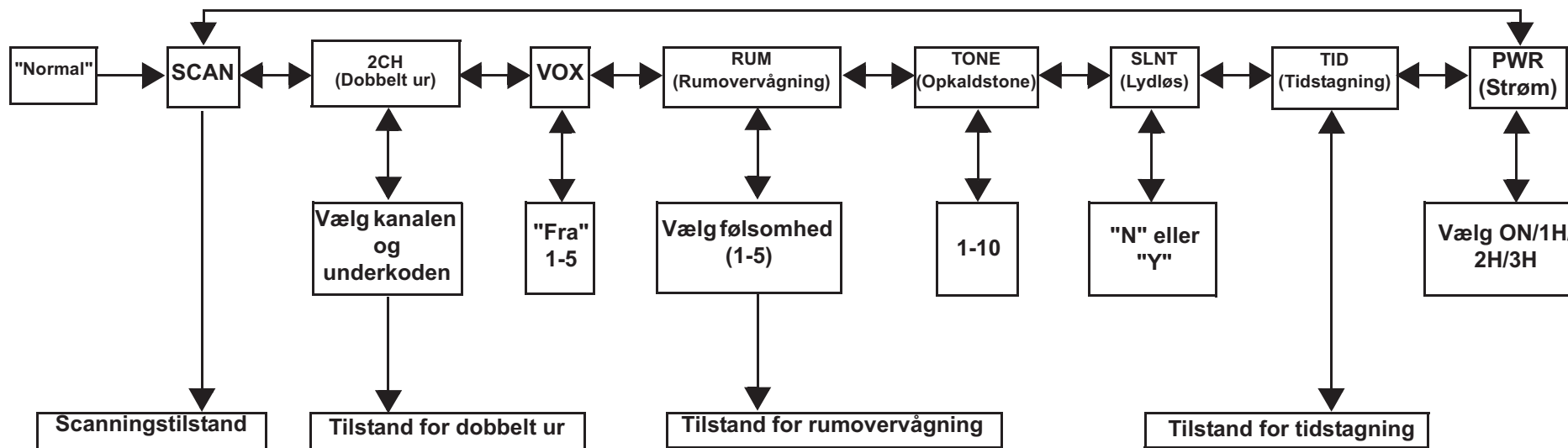

Menuen Common

Din radio navigerer igennem menuen Common som følger:



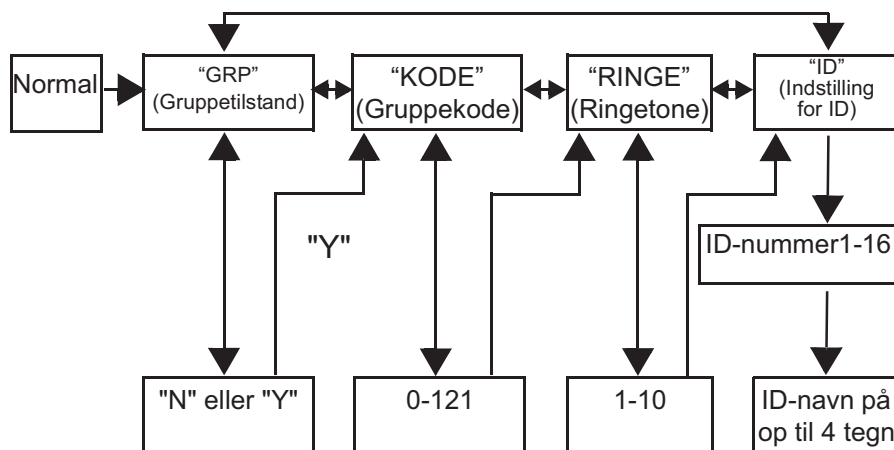

Menuen Group



1. Hold **MENU/GRP** nede for at åbne GROUP MENU.
2. ▲ eller ▼ for at fortsætte til hver enkelt menu (GRP/CODE/RING/ID).
3. Tryk på knappen **SEL/**  for at vælge elementet.
4. ▲ eller ▼ for at fortsætte til den ønskede tilstand eller det ønskede tal.
5. Tryk på knappen **SEL/**  for at vælge elementet.
6. Tryk på knappen **MENU/GRP** for at afslutte.

Angiv gruppetilstand

1. Hold **MENU/GRP** nede for at åbne GROUP MENU.
2. **SEL/**  for at kontrollere gruppetilstanden.
3. ▲ eller ▼ til "Y". **SEL/**  for at gå til menuen Group og Group Code Setting.
4. ▲ eller ▼ til "N". **SEL/**  for at afslutte menuen Group.

Indstil gruppekode

1. ▲ eller ▼ for at vælge Group Code.
2. **SEL/**  for at fuldføre indstillingen af Group Code.
3. Radioen åbner "Ring Tone Setting Menu"
4. **MENU/GRP** for at gå tilbage til Group Menu.

Angiv ringetone

Brugeren kan vælge ringetonen for et direkte opkald. Ringetoner er det samme som opkaldstoner.

1. ▲ eller ▼ for at vælge en ringetone.
2. Den valgte ringetoner afspilles.



Indstil ID

Hver radio i gruppen skal tildeles et id. Brugeren kan indstille et id-navn på op til fire (4) tegn.

1. ▲ eller ▼ for at vælge et id-nummer.
2. Hvis id'et allerede er taget, vises meddelelsen USED. Hvis USED ikke vises, er id'et tilgængeligt.
3. **SEL/**  for at fortsætte til indstilling af id-navnet.

Angiv id-navn





Id-navnet vises på modpartens radiodisplay, når du foretager et opkald til alle eller et direkte opkald. Id-navnet vises også på modpartens radiodisplay, når vedkommende foretager et direkte opkald. Hvis der ikke er angivet et id-navn, vises enhedens nummer.

1. ▲ eller ▼ for at vælge et tegn, der blinker på displayet.
2. **SEL/**  for at vælge og gå til næste tegn.
3. **SEL/**  for at registrere id-nummeret og id-navnet.



Bemærk: Radioen annullerer det valgte id-nummer og det indtastede id-navn, hvorefter den forlader Group Menu, når du trykker på knappen MENU/GRP.

Kanalindstilling i gruppetilstand

Sådan indstilles automatisk kanalskift i tilstanden Group:





1. **MENU/GRP** for at åbne tilstanden Group.
2. **SEL/**  for at åbne Channel Setting.
3. ▲ eller ▼ til "Auto Channel Change Setting".
4. Tryk på knappen **SEL/**  for at vælge elementet. Et kanalnummer blinker, og meddelelsen "ALL" vises.
5. ▲ eller ▼ for at vælge kanalen.
6. **SEL/**  eller  for at transmittere kommandoen automatisk kanalskift.
7. **MENU/GRP** for at gå tilbage til Channel Setting i Group Mode.

Du kan indstille Manual Channel i tilstanden Group:

1. **MENU/GRP** for at åbne tilstanden Group.
2. **SEL/**  for at åbne Channel Setting.
3. ▲ eller ▼ til "Manual Channel Setting".
4. Tryk på knappen **SEL/**  for at vælge elementet. Et kanalnummer blinker, og meddelelsen "MY" vises.
5. ▲ eller ▼ for at vælge kanalen manuelt.
6. **SEL/**  for at forlade indstillingen Manual Channel.
7. **MENU/GRP** for at gå tilbage til Channel Setting i Group Mode.

Indstil opkald til alle

1. **MENU/GRP** for at åbne tilstanden Group.
2.  for at åbne indstillingen All/Direct Call.
3. ▲ eller ▼ for at vælge All Call Transmission. Meddelelsen "SYNC" vises.





4. **SEL/**  eller  for at afslutte denne indstilling og transmittere et opkald til alle.
Tonen for opkald til alle lyder.  og  blinker under transmission.
5. Tryk på knappen **MENU/GRP** for at afslutte.

Indstil direkte opkald



→ Id-nummeret for direkte opkald

→ Id-navnet

1. **MENU/GRP** for at åbne tilstanden Group.
2.  for at åbne indstillingen All/Direct Call.
3.  eller  for at vælge et id-nummer.
4.  eller **SEL/**  for at sende kommandoen direkte opkald. **Den valgte ringetone afspilles.** Displayet viser TX- og opkaldsikonet under transmission.
5. **MENU/GRP** for at få tilbage til indstillingen All/Direct Call.

Radioens funktioner

Kanalscanningstilstand

Lader din radio scanne efter aktive kanaler. Når der registreres aktivitet, lander (forbliver) radioen på den pågældende kanal (i 2 sekunder (5 sekunder for VOX ON uden headset)). Hvis du vil sende på den pågældende kanal, skal du trykke på tasten **PTT**. Når aktiviteten på den landede kanal ophører, fortsætter radioen med at scanne efter andre kanaler.







Sådan AKTIVERES kanalscanning:

1. **MENU/GRP** for at åbne menuen Common. Fortsæt til "SCAN".
2. **SEL/**  for at AKTIVERE kanalscanning.
3. **MENU/GRP** eller **PTT** for at DEAKTIVERE scanningstilstanden.

Dobbeltovervågningstilstand

Lader dig scanne den aktuelle kanal og en anden kanal skiftevis.

Sådan indstiller du en kanal og starter dobbeltovervågning:

1. **MENU/GRP** for at åbne menuen Common. Fortsæt til "2CH".
2.  eller  for at vælge kanalen, og tryk derefter på **SEL/** .
3.  eller  for at vælge underkoden, og tryk derefter på **SEL/** .
4. Radioen begynder at dobbeltovervåge.



Bemærk: Hvis du indstiller den samme kanal og underkode som den aktuelle kanal, fungerer dobbeltovervågning ikke.

5. **MENU/GRP** for at DEAKTIVERE dobbeltovervågning.

Rumovervågning

Lader din radio registrere stemmer/støj (afhængigt af det indstillede følsomhedsniveau) og transmittere tilbage til den lyttende radio uden at skulle trykke på knappen **PTT**. Overvågningsradioen er ikke i stand til at modtage nogen transmissioner i denne tilstand.

Sådan AKTIVERER du rumovervågning:

1. **MENU/GRP** for at åbne menuen Common. Fortsæt til "ROOM".
2. Tryk på knappen **SEL/**  for at vælge elementet.
3.  eller  til det ønskede følsomhedsniveau for rumovervågning.

Bemærk: Brug niveau 1 i tavse miljøer. Brug niveau 5 i miljøer med meget støj.

4. **SEL/**  for at AKTIVERE for rumovervågning.
MENU/GRP for at DEAKTIVERE for rumovervågning.

Bemærk: Når stemmen/støje i det overvågede rum fortsætter i mere end 60 sekunder, stopper radioen overvågningen i 5 sekunder, hvorefter den genoptager overvågningen.





Lydløs tilstand

Lydløs tilstand vil slå lyden fra alle indgående opkald. Radioens baggrundslys blinker når der kommer et indgående opkald.

Hvis opkaldet ikke besvares, slukker baggrundslyset og  blinker indtil der ikke er noget signal. T80/T80 Ekstrem radio vil vibrere når der er et ubesvaret opkald.

Den lydløse tilstand deaktiveres i 15 sekunder, når du transmitterer, modtager eller trykke på en hvilken som helst knap.





for at AKTIVERE lydløs tilstand:

1. **MENU/GRP** for at åbne menuen Common.
2. Vælg "SLNT".
3. Tryk på knappen **SEL/**  for at vælge elementet.
4.  for at AKTIVERE lydløs tilstand. "Y" vises på kanalindikatoren.  vises.
5.  for at DEAKTIVERE lydløs tilstand. "N" vises på kanalindikatoren.  forsvinder.

Optimer

Lader din radio tælle op til 59 minutter og 59 sekunder. Du kan modtage indgående opkald i denne tilstand.

Sådan bruger du optimeren:

1. **MENU/GRP** for at åbne menuen Common. Fortsæt til "TIME".
2. **SEL/**  for at vælge optimeren.
3. **SEL/**  for at starte optimeren.
4. **SEL/**  for at sætte timeren på pause.
SEL/  for at AKTIVERE/DEAKTIVERE timeren.
5. **MENU/GRP** eller **PTT** for at stoppe eller nulstille optimeren.

Bemærk: Hvis opkaldet modtages, vises id-navnet, hvorefter radien går tilbage til timertilstand, og opkaldsikonet blinker.

Tastelås

Hold **SEL/**  nede, indtil  /"LOCK" vises, for at låse tastaturet.

Hold **SEL/**  nede, indtil  /"UNLK" forsvinder, for at låse tastaturet op.



LCD-baggrundslys

LCD-displayet tændes automatisk i 10 sekunder, når der trykkes på en hvilken som helst knap (undtagen PTT).

Monitortilstand

Lader dig lytte efter svage signaler på den aktuelle kanal.

Sådan AKTIVERES monitortilstand:

1. Tryk på knappen **MON** for at lytte kortvarigt. Ikonet  blinker.
2. Hold knappen **MON** inde i 2 sekunder for at lytte længere tid. Ikonet  fortsætter med at blinke.

Sådan DEAKTIVERES monitortilstand:

Tryk på knappen **MON**, **MENU/GRP** eller **SEL/**  for at gå tilbage til "Normal". Ikonet  stopper med at blinke.

Roger-bip

Lyder for at indikere afslutningen på en **PTT**- eller en **VOX**-transmission. Den kan høres igennem højttaleren, når Key Beep er aktiveret. Den kan ikke høres igennem højttaleren, når Key Beep er deaktiveret.

Hold knappen  nede, mens du TÆNDER for radioen for at AKTIVERE roger-bippet. Gentag trinnet for at DEAKTIVERE roger-bippet.

LED-lommelygte

Din radio har indbygget en LED-lommelygte. LED-lommelygten forbliver tændt, indtil knappen slippes.

Garantioplysninger

Den autoriserede Motorola-forhandler eller det sted, hvor du har købt din to-vejs radio fra Motorola og/eller det originale tilbehør, honorerer et garantikrav og/eller yder garantiservice.

Du bedes indlevere radioen til din forhandler for at gøre krav på garantiservice. Radioen skal ikke returneres til Motorola.

Før du kan modtage garantiservice, skal du fremvise din købskvittering eller tilsvarende købsdokumentation med købsdatoen påført. Din tovejs radio skal tydeligt vise serienummeret. Garantien bortfalder, hvis type- eller serienumrene på produktet er blevet ændret, slettet, fjernet eller gjort ulæselige.

Hvad er ikke dækket af garantien

- Defekter eller skade pga. brug af produktet til andet end det tilsigtede formål eller i manglende overensstemmelse med instruktionerne i denne brugervejledning.
- Defekter eller skade, der opstår som følge af misbrug, ulykker eller forsømmelse.
- Defekter eller skade, der opstår som følge af ukorrekt test, drift, vedligeholdelse, justering eller enhver evt. ændring eller modificering af produktet.
- Ødelagte eller beskadigede antenner, medmindre dette direkte er forårsaget af defekter i materialer eller forarbejdning.
- Produkter, der adskilles eller repareres på en sådan måde, at det påvirker ydelsen negativt eller forhindrer tilstrækkelig inspektion og test med henblik på at verificere evt. garantikrav.
- Defekter eller skade pga. rækkevidde.
- Defekter eller skade pga. fugt, væske eller spild.
- Alle plastikoverflader og alle andre eksternt eksponerede dele, der ridses eller beskadiges pga. normal brug.

- Produkter lejet på midlertidig basis.
- Periodisk vedligeholdelse eller reparation eller udskiftning af dele pga. normal brug eller slitage.

Copyrightoplysninger

De Motorola-produkter, som er beskrevet i denne manual, kan indeholde programmer, som Motorola har copyright på, og som er gemt i halvlederhukommelser eller på andre medier.

Lovgivningen i USA og andre lande giver Motorola visse eksklusive rettigheder til computerprogrammer med ophavsret, inkl. eneret til at kopiere eller reproducere computerprogrammer med ophavsret i nogen form.

Følgelig må computerprogrammer, som Motorola har ophavsret til, og som er indeholdt i Motorola-produkter og beskrevet i denne manual, ikke kopieres eller reproduceres på nogen måde uden udtrykkelig skriftlig tilladelse fra Motorola.

Derudover vil købet af Motorola-produkter må ikke være genstand for overdragelse, hverken direkte eller indirekte, ved afskæring fra indsigelse eller på anden måde, af nogen licens med ophavsrettigheder, patenter eller patentprogrammer fra Motorola, ud over de almindelige, ikke-eksklusive licenser til brug, som opstår ud fra loven ved salg af produktet.

MOTOROLA, MOTO, MOTOROLA SOLUTIONS og det stiliserede M-logo er varemærker eller registrerede varemærker tilhørende Motorola Trademark Holdings, LLC og bruges under licens. Alle andre varemærker ejes af deres respektive ejere.

© 2012 Motorola Solutions, Inc. Alle rettigheder forbeholdes

PRODUKTSÄKERHET OCH RF- EXPONERING FÖR BÄRBARA TVÅVÄGSRADIOENHETER



Varning

Innan du använder den här produkten ska du läsa driftanvisningarna för säker användning som finns i säkerhetsbroschyren med information om produktsäkerhet och säkerhetsbladet exponering för radiofrekvensenergi som följde med radion.

OBS!

Innan du använder den här produkten bör du läsa den information om RF-energi och de användarinstruktioner som finns i broschyren om produktsäkerhet och RF-exponering för att säkerställa att bestämmelser om gränser för RF-energiexponering uppfylls.

Paketets innehåll

- 2 x TLKR T80/T80 Extreme-radio
- 2 bältklämmor
- 1 laddningsvagg med två platser
- 1 nätadapter
- 2 batterifästen
- 2 uppladdningsbara NiMH-batterier
- 2 headset (endast för T80 Extreme)
- 2 bärremmar (endast för T80 Extreme)
- Användarhandbok för TLKR T80/T80 Extreme

Frekvenstabell

Kanal	Frekv. (MHz)	Kanal	Frekv. (MHz)	Kanal	Frekv. (MHz)
1	446,00625	4	446,04375	7	446,08125
2	446,01875	5	446,05625	8	446,09375
3	446,03125	6	446,06875		

Funktioner och specifikationer

- 8 PMR-kanaler
- 121 underkoder (38 CTCSS-koder och 83 DCS-koder)
- Räckvidd på upp till 10 km*
- Inbyggd VOX-krets
- Lysdiodslampa
- 10 valbara ringsignalsvarningar
- Bakbelyst LCD-skärm
- Klarsignal
- Timer
- Rumsmonitor
- Batteriladdare
- Batterinivåmätare
- Kanalmonitor
- Kanalskanning
- Dubbelbevakning
- Knapplås
- Automatisk avstängning
- Automatisk nedtystningskontroll
- Automatisk upprepning (bläddring)
- Batterisparläge
- Varning vid lågt batteri
- Viloläge vid lågt batteri
- Signal (på/av)
- Direktsamtal (uppringar-ID-samtal)
- Gruppsamtal
- Tyst läge
- Allsamtal
- Automatiskt kanalbyte
- Kapslingsklassning: IPX2 (för T80), IPX4 (för T80 Extreme)
- Strömkälla: NiMH-batteri/4 alkaliska AAA-batterier
- Batteritid: 16 timmar (vid typisk användning)

*Räckvidden kan variera beroende på miljö- och/eller topografiska förhållanden.

Kontroll och funktioner

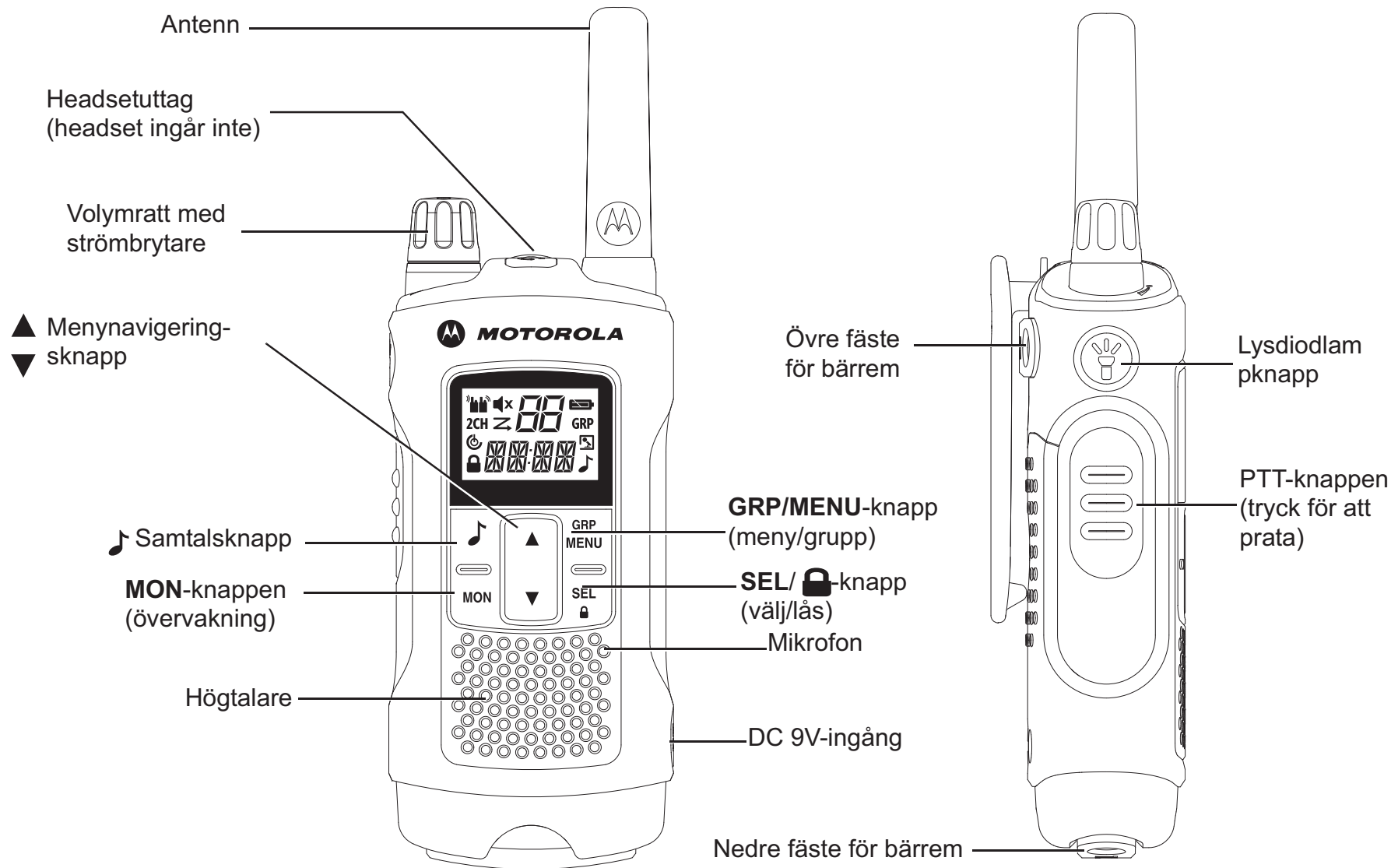

Obs! Den radiomodell som visas är T80 Extreme. Gäller även för T80-radion.

Skärm

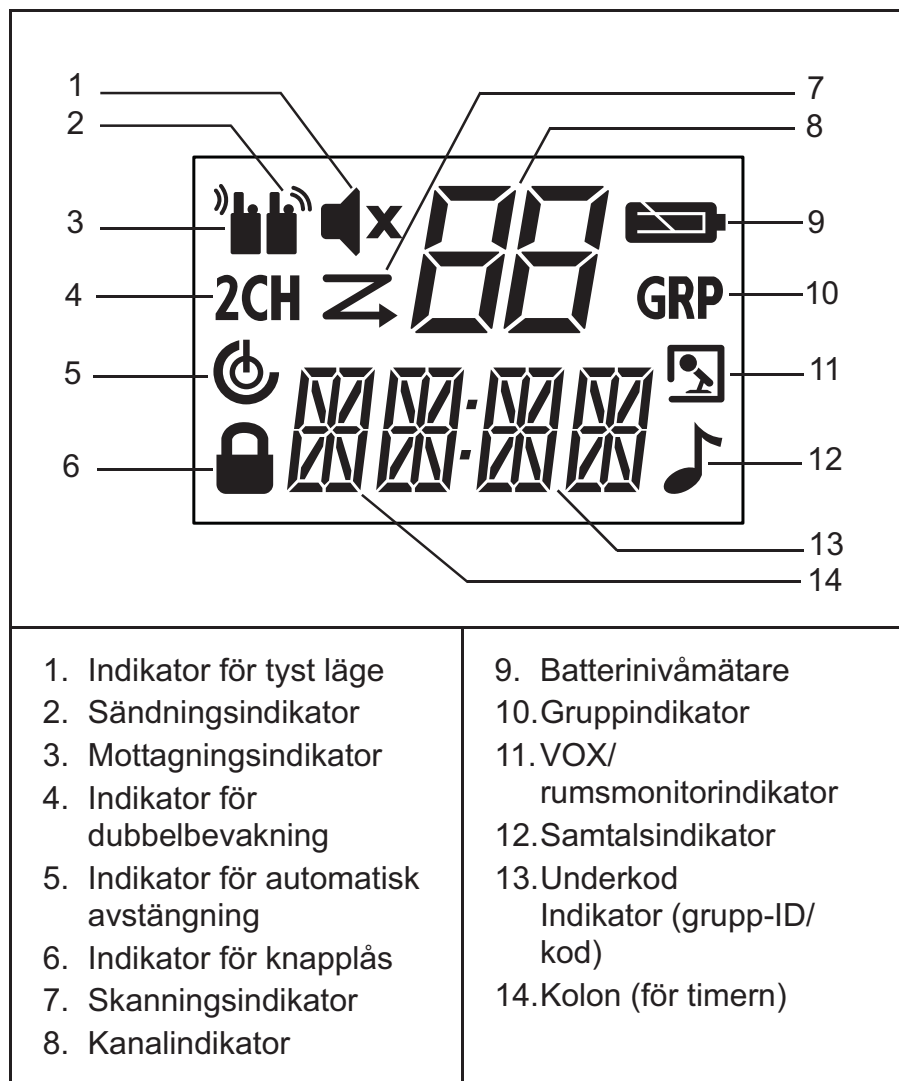

Installera batteriet

1. Se till att radion är avstängd.
2. För T80: Avlägsna batteriluckan genom att trycka på fliken längst ned på luckan.
För T80 Extreme: Avlägsna batteriluckan genom att kila in ett mynt för att öppna batteriluckan.
3. Sätt in NiMH-batterierna i batterifacket.
4. Sätt tillbaka batteriluckan.

Batterinivå och varning om låg batterispänning

	Visar att batteriet är helt uppladdat.
	Blinkar när batterinivån är låg. Ladda radion eller byt ut batterierna på en gång. (Varningssignalen ljuder var 5:e sekund under 30 sekunder när batterinivån är låg.)

Ladda radion

Direktladdning:

1. Se till att radion är avstängd.
2. Anslut nätadaptern till DC 9V-radioingången. Anslut den andra änden av nätadaptern till ett uttag för fordonstillbehör.
3. Ladda batteriet i 14 timmar.

Med laddningsvaggan:

1. Se till att radion är avstängd.
2. Anslut nätadaptern till laddningsvaggans DC 9V-ingång.
3. Placera laddningsvaggan på en stabil yta.
4. Placera radion i laddningsvaggan med knappsatsen vänd framåt.
5. Lysdiodsindikatorn tänds och förblir tänd så länge radion är i laddningsvaggan.

Obs! Ladda batteriet i 14 timmar.

Använda batterifästet:

1. Ta ut det uppladdningsbara NiMH-batteriet från radion.
2. Placera batterifästet i laddningsvaggan.
3. Sätt i NiMH-batteriet i laddningsvaggan. Se till att laddningskontaktarna hamnar rätt.
4. Lysdiodsindikatorn tänds och förblir tänd så länge radion är i laddningsvaggan.

Obs! Ladda batteriet i 14 timmar.

Grundläggande radiofunktioner

Läs igenom hela den här referensguiden innan du försöker använda enheten.

Sätta på och stänga av radion

Du sätter på radion genom att vrida ratten medurs.
Du stänger av radion genom att vrida ratten moturs.

Justera volymen

Du ökar volymen genom att vrida ratten medurs.
Du minskar volymen genom att vrida ratten moturs.

Justera ljudet (knapp ljud)

Radion ger ifrån sig ett ljud varje gång en av knapparna trycks ned (förutom PTT- och -knapparna).

Håll knappen  nedtryckt medan du sätter på radion för att växla mellan att stänga av eller sätta på ljudet.



Navigera genom menyn

Radion har två menyer: Menyerna Select (välj) och Common (vanliga inställningar).

1. Du öppnar menyn Select (välj) genom att trycka på **SEL/** -knappen.
2. Du öppnar menyn Common (vanliga inställningar) genom att trycka på **MENU/GRP**-knappen.

3. Du navigerar i menyn genom att trycka ytterligare gånger på **SEL/** - eller **MENU/GRP**-knappen.
4. Gör något av följande för att stänga menyn:
 - a. Tryck på **MENU/GRP**-knappen
 - b. Tryck på **PTT**-knappen
 - c. Vänta 10 sekunder tills enheten automatiskt återgått till normalläget.

Prata i din radio

1. Håll radion 5–8 cm från munnen.
2. Håll **PTT**-knappen nedtryckt när du pratar. Ikonen  visas på skärmen.
3. Släpp **PTT**-knappen. Du kan nu ta emot inkommande samtal. När du gör det visas  på skärmen. För att svara upprepar du proceduren från steg 1.



Obs! Om du fortsätter att sända under 60 sekunder ger radion ifrån sig ljudsignalen för att tidsgränsen för sändningen gått ut samtidigt som ikonen  blinkar.

Radion slutar sända.



Om du vill prata med någon måste båda era radioenheter vara inställda på samma kanal och underkod. Se "Välja kanal och underkod" nedan.

Välja kanal och underkod

Så här väljer du en kanal:

1. **SEL/** -knappen för att öppna menyn Select (välj). Tryck upprepade gånger tills kanalindikatorn blinkar.
2.  eller  till önskad kanal.

Så här väljer du underkod:

1. **SEL/** -knappen för att öppna menyn Select (välj). Tryck upprepade gånger tills underkodsindikatorn blinkar.
2.  eller  till önskad underkod.

3. Stäng menyn Select (välj).

Menyn Select (välj)

Radion navigerar genom menyn Select (välj) enligt följande:

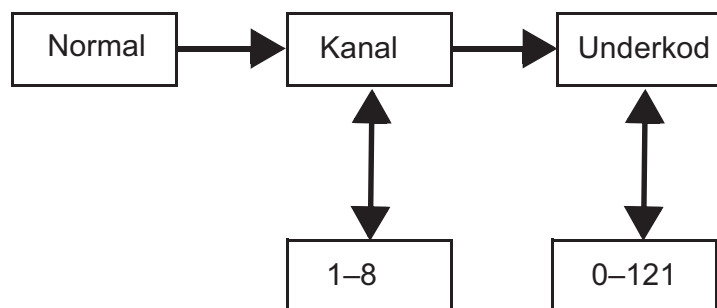

Röststyrd sändning (VOX)

Sändningen startas när du pratar i radiomikrofonen istället för att trycka på **PTT**-knappen.

Så här väljer du VOX-nivå:

1. **MENU/GRP** för att öppna menyn Common (vanliga inställningar). Navigera och välj "VOX".
2. **SEL/**  för att välja alternativet.
3. **▲** eller **▼** för önskad VOX-känslighetsnivå.
4. Stäng menyn Select (välj).

Obs! Nivån "N" (av) avaktiverar VOX. Nivåerna 1–5 ställer in känsligheten på VOX-kretsen. Använd nivå 1 i tysta miljöer och nivå 5 i högljudda miljöer. Du kan identifiera lämplig känslighetsnivå genom att prata i mikrofonen. Om det blinkar godtas din röst.

Sända en ringsignal

Radion är utrustad med 10 valbara ringsignaler.

Så här väljer du en ringsignal:

1. **MENU/GRP** för att öppna menyn Common (vanliga inställningar). Navigera till "TONE".
2. **SEL/**  för att välja alternativet.
3. **▲** eller **▼** för att välja önskad ringsignal.
4. Stäng menyn Common (vanliga inställningar).

Så här sänder du den valda ringsignalen:

1.  för att sända den valda ringsignalen. Den valda signalen kommer automatiskt att sändas under en viss tid.
2. **PTT** för att avbryta ringsignalen.

Automatisk avstängning

Med funktionen för automatisk avstängning kan du ställa in tiden innan radion stängs av automatiskt.

1. **MENU/GRP** för att öppna menyn Common (vanliga inställningar). Navigera till "**PWR**" och tills aktuell tid för automatisk avstängning blinkar.
2. **SEL/**  för att välja alternativet.
3. **▲** eller **▼** för att välja tiden bland alternativen ON (på), 1H (1 h), 2H (2 h) och 3H (3 h).
4. Stäng menyn.

Menyn Common (vanliga inställningar)

Radion navigerar genom menyn Common (vanliga inställningar) enligt följande:

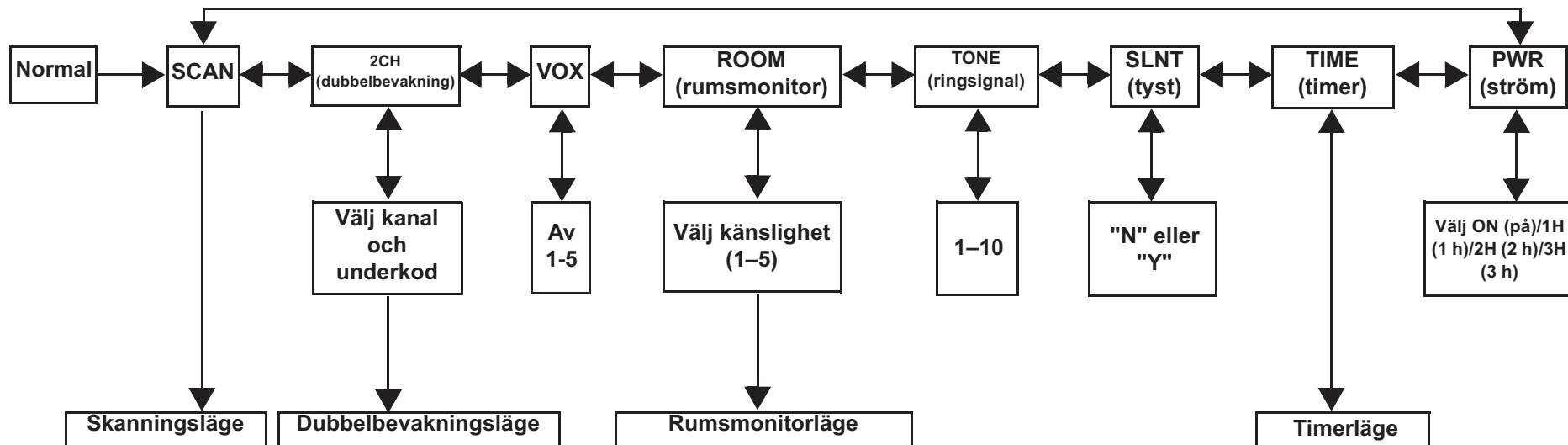

Menyn Group (grupp)

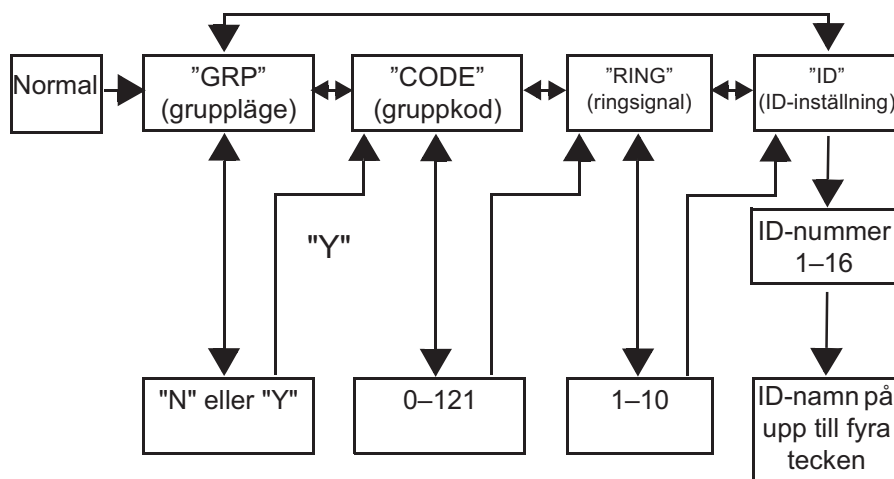

1. Håll **MENU/GRP**-knappen nedtryckt för att öppna menyn Group (grupp).
2. ▲ eller ▼ för att navigera till önskad meny (GRP (grupp)/CODE (kod)/RING (ring)/ID).
3. **SEL/** 🔒 för att välja alternativet.
4. ▲ eller ▼ för att fortsätta önskat villkor eller nummer.
5. **SEL/** 🔒 för att välja alternativet.
6. **MENU/GRP** för att stänga.

Ställ in gruppläge

1. Håll **MENU/GRP**-knappen nedtryckt för att öppna menyn Group (grupp).
2. **SEL/** 🔒 för att kontrollera gruppläget.
3. ▲ eller ▼ för "Y" (ja). **SEL/** 🔒 för att navigera till menyn Group (grupp) och inställningen Group Code (gruppkod).
4. ▲ eller ▼ för "N" (nej). **SEL/** 🔒 för att stänga menyn Group (grupp).

Ange gruppkod

1. ▲ eller ▼ för att välja gruppkod.
2. **SEL/**  för att tillämpa inställningen Group Code (gruppkod).
3. Radion öppnar menyn för inställningen "Ring Tone" (ringsignal)
4. **MENU/GRP** för att återgå till menyn Group (grupp).

Ange ringsignal

Användaren kan välja ringsignalen för ett direktsamtal. Ringsignaler är detsamma som samtalssignaler.

1. ▲ eller ▼ för att välja ringsignal.
2. Den valda ringsignalen spelas upp.



Ange ID

Ett ID måste anges för varje radio i gruppen. Användaren kan ange ett ID-namn på upp till fyra tecken.

1. ▲ eller ▼ för att välja ett ID-nummer.
2. Om ID:t är upptaget visas texten USED (används). Om texten USED (används) inte visas är ID:t ledigt.
3. **SEL/**  för att navigera till inställningen ID Name (ID-namn).

Ange ID-namn





ID-namnet visas på den andra radions skärm när du ringer ett allsamtal eller direktsamtal. ID-namnet visas även på den andra radions skärm när användaren ringer ett direktsamtal. Om inget ID-namn angetts visas enhetsnumret.

1. ▲ eller ▼ för att välja ett tecken som blinkar på skärmen.
2. **SEL/**  för att välja tecknet och flytta till nästa teckenposition.
3. **SEL/**  för att registrera ID-numret och ID-namnet.



Obs! Radion avbryter registreringen av det valda ID-numret och det angivna ID-namnet och stänger menyn Group (grupp) när du trycker på MENU/GRP-knappen.

Kanalinställning i gruppläge

Så här ställer du in automatiskt kanalbyte i gruppläget:



1. **MENU/GRP** för aktivera gruppläget.
2. **SEL/**  för att ange kanalinställning.
3. ▲ eller ▼ för att navigera till inställningen "Auto Channel Change" (automatiskt kanalbyte).
4. **SEL/**  för att välja alternativet.
Ett kanalnummer blinkar och texten "ALL" (alla) visas.
5. ▲ eller ▼ för att välja kanal.
6. **SEL/**  eller  för att sända kommandot för automatiskt kanalbyte.
7. **MENU/GRP** för att återgå till kanalinställningen i gruppläget.



Så här ställer du in kanal manuellt i gruppläget:

1. **MENU/GRP** för aktivera gruppläget.
2. **SEL/**  för att ange kanalinställning.
3. ▲ eller ▼ för att navigera till inställningen "Manual Channel Setting" (manuell kanalinställning).
4. **SEL/**  för att välja alternativet.
Ett kanalnummer blinkar och texten "MY" (min) visas.
5. ▲ eller ▼ för att välja kanal manuellt.
6. **SEL/**  för att stänga den manuella kanalinställningen.
7. **MENU/GRP** för att återgå till kanalinställningen i gruppläget.

Ställa in allsamtal

1. **MENU/GRP** för aktivera gruppläget.
2.  för att välja inställningen All/Direct Call (all-/direktsamtal).
3. ▲ eller ▼ för att välja All Call Transmission (allsamtalssändning). Texten "SYNC" (synkronisering) visas.





4. **SEL/**  eller  för att tillämpa inställningen och sända ett allsamtal.

Signalen för allsamtal ljuder.  och  blinkar under sändningen.

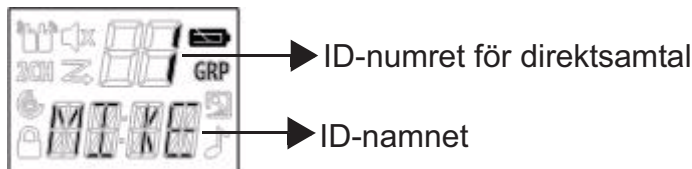
5. **MENU/GRP** för att stänga.

Ställa in direktsamtal



1. **MENU/GRP** för aktivera gruppläget.
2.  för att välja inställningen All/Direct Call (all-/direktsamtal).
3.  eller  för att välja ID-nummer.
4.  eller **SEL/**  för att sända kommandot för direktsamtal. **Den valda ringsignalen spelas upp.** Skärmen visas sändnings- och samtalsikonerna under sändningen.
5. **MENU/GRP** för att återgå till inställningen All/Direct Call (all-/direktsamtal).

Radions funktioner

Kanalskanningsläge

Gör det möjligt för radion att skanna efter aktiva kanaler. När aktivitet hittas på en kanal stannar radion på den kanalen i två sekunder (fem sekunder om VOX aktiverats utan headset). Om du vill sända från den kanalen trycker du på **PTT**-knappen. När aktiviteten på kanalen tar slut fortsätter radion att skanna av andra kanaler.







Så här aktiverar du kanalskanning:

1. **MENU/GRP** för att öppna menyn Common (vanliga inställningar). Navigera till "SCAN".
2. **SEL/**  för att aktivera kanalskanningen.
3. **MENU/GRP** eller **PTT** för att avaktivera skanningsläget.

Dubbelbevakningsläge

Gör det möjligt att växelvis skanna av aktuell kanal och en kanal till.

Så här ställer du in en annan kanal och aktiverar dubbelbevakningsläget:

1. **MENU/GRP** för att öppna menyn Common (vanliga inställningar). Navigera till "2CH".
2.  eller  för att välja kanal och tryck sedan på **SEL/** .
3.  eller  för att välja underkod och tryck sedan på **SEL/** .
4. Dubbelbevakningsläget aktiveras.



Obs! Dubbelbevakning fungerar inte om du ställer in samma kanal och underkod som aktuell kanal.

5. **MENU/GRP** för att avaktivera dubbelbevakningsläget.

Rumsmonitor

Gör det möjligt att känna av röster eller ljud (i enlighet med inställd känslighetsnivå) och sända det till den övervakande radion utan att **PTT**-knappen trycks ned. Den övervakande radion kan inte ta emot sändningar i det här läget.

Så här aktiverar du rumsmonitorn:

1. **MENU/GRP** för att öppna menyn Common (vanliga inställningar). Navigera till "ROOM".
2. **SEL/**  för att välja alternativet.
3.  eller  för att välja önskad känslighetsnivå för rumsmonitorn.

Obs! Använda nivå 1 i tysta miljöer. Använd nivå 5 i högljudda miljöer.

4. **SEL/**  för att aktivera rumsmonitorn.

MENU/GRP för att stänga av rumsmonitorn.

Obs! Om rösten eller ljudet i det övervakade rummet inte upphör inom 60 sekunder slutar den övervakande radion att övervaka i fem sekunder och återupptar sedan övervakningen.





Tyst läge

I tyst läge ger inkommande samtal inte ifrån sig några ljud. Radions bakgrundsbelysning blinkar när det inkommer ett samtal. Om samtalet inte besvaras släcks bakgrundsbelysningen och

 blinkar tills det inte finns någon signal. T80/T80 Extreme-radion vibrerar om det finns ett missat samtal.

Det tysta läget avaktiveras i 15 sekunder nr du sänder, tar emot eller trycker på några knappar.



Så här aktiverar du det tysta läget:

1. **MENU/GRP** för att öppna menyn Common (vanliga inställningar).
2. Välj "SLNT".
3. **SEL/**  för att välja alternativet.
4.  för att aktivera det tysta läget. "Y" (ja) visas på kanalindikatorn.  visas.
5.  för att avaktivera det tysta läget. "N" (nej) visas på kanalindikatorn.  försvinner.

Timer

Gör det möjligt för radion att ta tid i upp till 59 minuter och 59 sekunder. Du kan ta emot inkommande samtal i det här läget.

Så här använder du timern:

1. **MENU/GRP** för att öppna menyn Common (vanliga inställningar). Navigera till "TIME".
2. **SEL/**  för att välja timern.
3. **SEL/**  för att starta timern.

4. **SEL/**  för att pausa timern.



SEL/  för att sätta på/stänga av timern.

5. **MENU/GRP** eller **PTT** för att stoppa eller återställa timern.

Obs! Om ett samtal tas emot indikeras ID-namnet. Sedan återgår radion till timerläget och samtalsikonen blinkar.

Knapplås

Håll **SEL/**  nedtryckt tills  /"LOCK" (lås) visas för att låsa knappsatsen.

Håll **SEL/**  tills  /"UNLK" (lås upp) försvinner för att låsa upp knappsatsen.



LCD-bakbelysning

LCD-skärmen är automatiskt tänd i tio sekunder efter att en knapp tryckts ned (förutom PTT-knappen).



Monitorläge

Gör att du kan lyssna efter svaga signaler på aktuell kanal.

Så här aktiverar du monitorläget:

1. Tryck på **MON**-knappen för att lyssna en kort tid. Ikonen  blinkar.
2. Håll **MON**-knappen nedtryckt i två sekunder för att lyssna kontinuerligt. Ikonen  blinkar.

Så här avaktiverar du monitorläget:

Tryck på en av **MON**, **MENU/GRP** eller **SEL/** -knapparna för att återgå till normalläget. Ikonen  slutar blinka.

Klarsignal

Radion ger ifrån sig en ljudsignal för att indikera slutet på en **PTT**- eller **VOX**-sändning. Signalen ljuder från högtalaren när knapps signaler är aktiverade. Det hörs inte om knapps signaler är avaktiverade.

Håll ▲-knappen nedtryckt medan du sätter på radion för att aktivera klarsignalen. Upprepa steget för att avaktivera klarsignalen.

Lysdiodslampa

Radion har en inbyggd lysdiodslampa.

Indikatorn för lysdiodslampan förblir tänd tills du släpper upp knappen.

Garantiinformation

Den auktoriserade Motorola-återförsäljare där du köpte din Motorola tvåvägsradio och/eller originaltillbehör tar hand om garantianspråk och/eller tillhandahåller garantiservice.

Lämna tillbaka radion till din återförsäljare för att göra anspråk på garantiservice. Lämna inte tillbaka radion till Motorola.

För att vara berättigad till garantiservice måste du visa upp ditt inköpskvitto eller liknande inköpsbevis där inköpsdatumet framgår. Serienumret på tvåvägsradion ska även synas tydligt. Garantin gäller inte om typ eller serienummer på produkten har ändrats, raderats, tagits bort eller gjorts oläsliga.

Detta täcks inte av garantin

- Defekter eller skador som uppstår genom att Produkten används på ett sätt den inte är avsedd för eller genom att instruktionerna i den här användarhandboken inte följs.
- Defekter eller skador pga felaktig användning, olyckshändelser eller oaktsamhet.
- Defekter pga skada förorsakad av felaktig testning, drift, underhåll, justering eller ändring av något slag.
- Antenner som har gått sönder eller skadats om detta inte förorsakats som en direkt följd av fel i materialet eller tillverkningen.
- Produkter som har demonterats eller reparerats på ett sådant sätt att det inverkar negativt på prestanda eller förhindrar lämpliga inspektioner och tester för att bekräfta eventuella garantianspråk.

- Fel eller skador pga räckvidden.
- Fel eller skador pga fukt, vätska eller spill.
- Alla plastytor och alla andra externt exponerade delar som repas eller skadas pga normal användning.
- Produkter som hyrts på en tillfällig basis.
- Periodiskt underhåll och reparation av reservdelar pga normal användning och slitage.

Copyrightinformation

Motorola-produkterna som beskrivs i den här handboken kan inkludera copyrightskyddade program från Motorola i halvledarminnen eller andra media. Lagar i USA och andra länder skyddar, för Motorola, vissa exklusiva rättigheter för copyrightskyddade datorprogram, inklusive den exklusiva rättigheten att kopiera eller reproducera de skyddade programmen från Motorola i valfri form.

Följaktligen får inte copyrightskyddade datorprogram från Motorola, i Motorola-produkterna som beskrivs i den här handboken, kopieras eller reproduceras utan uttrycklig skriftlig tillåtelse från Motorola. Vidare ska inte köp av Motorola-produkter innebära beviljande av, antingen direkt eller implicit, hinder, eller på annat sätt, någon licens under copyrighträttigheterna, patent, eller patentansökningar från Motorola, med undantag för den normala icke-exklusiva royalty-fria licensen att använda som uppstår genom lagen vid försäljningen av en produkt.

MOTOROLA, MOTO, MOTOROLA SOLUTIONS och den stiliserade M-logotypen är varumärken eller registrerade varumärken som tillhör Motorola Trademark Holdings, LLC och används under licens. Alla andra varumärken tillhör sina respektive ägare.

© 2012 Motorola Solutions, Inc. Med ensamrätt.

TUOTETURVALLISUUS JA RADIOTAAJUUSENERGIALLE ALTISTUMINEN KANNETTAVIEN RADIOPUHELINTEN KÄYTÖSSÄ



Muistutus

Ennen kuin käytät tätä tuotetta, lue ohjeet sen turvallisesta käytöstä tuotteen mukana toimitetusta Tuoteturvallisuus ja radiotaajuiselle energialle altistuminen -vihkosesta.

HUOMIO!

Ennen kuin käytät tätä tuotetta, lue radiotaajuusenergiaa koskevat tiedot ja käyttöohjeet Tuoteturvallisuus ja radiotaajuiselle energialle altistuminen -vihkosesta, jotta osaat noudattaa radiotaajuusenergian altistusrajoja.

Pakkauksen sisältö

- 2 TLKR T80-/T80 Extreme -radiota
- 2 vyökiinnikettä
- 1 kaksipaikkainen lataustelakka
- 1 verkkolaite
- 2 akkutukea
- 2 ladattavaa NiMH-akkua
- 2 kuuloketta (vain T80 Extreme -malli)
- 2 kantohihnaa (vain T80 Extreme -malli)
- TLKR T80/T80 Extreme -käyttöopas

Taajuustaulukko

Kanava	Taajuus (MHz)	Kanava	Taajuus (MHz)	Kanava	Taajuus (MHz)
1	446.00625	4	446.04375	7	446.08125
2	446.01875	5	446.05625	8	446.09375
3	446.03125	6	446.06875		

Ominaisuudet ja tekniset tiedot

- 8 PMR-kanavaa
- 121 alakoodia (38 CTCSS-koodia ja 83 DCS-koodia)
- Enintään 10 km:n kantama*
- Sisäinen VOX-piiri
- LED-lamppu
- 10 valittavaa soittoääntä
- Taustavalaistu LCD-näyttö
- Lopetusmerkkiääni
- Vastaanottoajastin
- Kuuntelutila
- Akkulaturi
- Akkuvirran osoitin
- Kanavan tarkkailu
- Kanavahaku
- Kahden kanavan tarkkailu
- Näppäimistölukitus
- Automaattisammutus
- Automaattinen kohinasalpa
- Automaattitoisto (vieritys)
- Akun säästötila
- Alhaisen akkuvirran hälytys
- Lepotila alhaisella akkuvirralla
- Ääni (käytössä/ei käytössä)
- Suorasoitto (soittajan tunnistus)
- Ryhmäsoitto
- Äänetön tila
- Soitto kaikille
- Automaattinen kanavan vaihto
- IP-luokitus: IPX2 (T80), IPX4 (T80 Extreme)
- Virtalähde: NiMH-akku / 4 AAA-alkaliparistoa
- Akun käyttöaika: 16 tuntia (normaaleissa käyttöolosuhteissa)

*Kantama saattaa vaihdella ympäristön ja/tai topografisten olojen mukaan.

Hallinta ja toiminnot

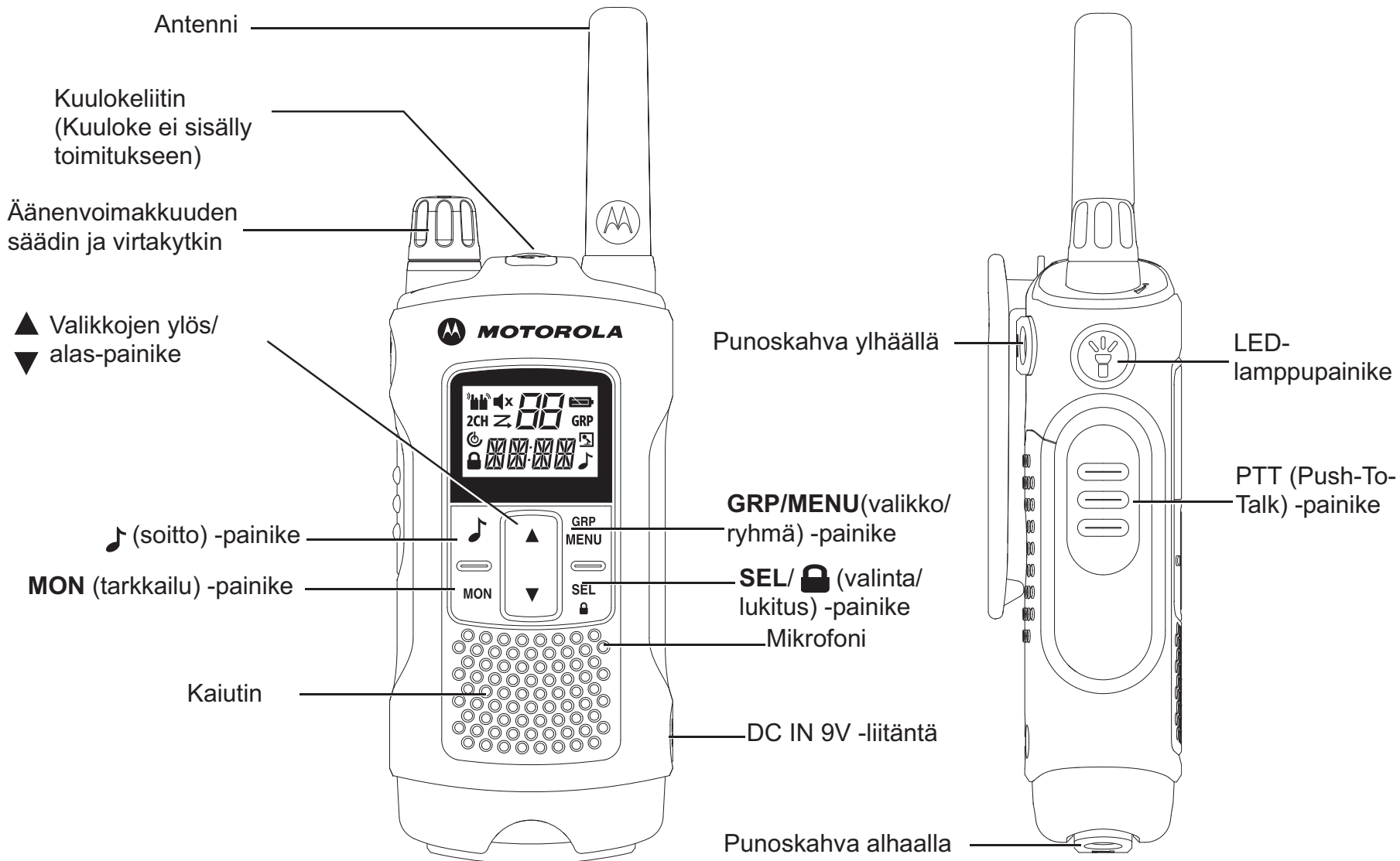

Huomautus: kuvassa oleva laite on T80 Extreme. Koskee myös T80-mallia.

Näyttö

The diagram shows a digital display with various icons and symbols. The callouts are as follows:

- 1: Mute icon (speaker with X)
- 2: Transmit icon (radio tower)
- 3: Receive icon (radio tower)
- 4: 2CH icon (two channels)
- 5: Power icon (power button)
- 6: Lock icon (closed padlock)
- 7: Frequency display (00)
- 8: Channel display (00)
- 9: Battery icon (battery symbol)
- 10: GRP icon (group)
- 11: VOX icon (microphone)
- 12: Music icon (musical note)
- 13: Alakoodi icon (code)
- 14: Kaksoispiste icon (double asterisk)

1. Äänettömän tilan osoitin	9. Akkuvirran osoitin
2. Lähetysten osoitin	10. Ryhmän osoitin
3. Vastaanoton osoitin	11. VOX-/kuuntelutilan osoitin
4. Kahden kanavan tarkkailun osoitin	12. Soiton osoitin
5. Automaattisammutuksen osoitin	13. Alakoodi (ryhmätunnus/koodi) - osoitin
6. Näppäimistölukituksen osoitin	14. Kaksoispiste (vastaanottoajastimelle)
7. Haun osoitin	
8. Kanavan osoitin	

Akun asentaminen

1. Varmista, että radio on sammutettu.
2. T80-malli: avaa akkukotelon luukku painamalla luukun alaosassa olevaa lippaa.
T80 Extreme -malli: avaa akkukotelon luukku kolikolla.
3. Aseta NiMH-akkuparitot akkukoteloon.
4. Aseta akkukotelon luukku takaisin paikalleen.

Akkuvirran taso ja akun tyhjenemisvaroitus

	Ilmaisee, että akku on ladattu täyteen.
	Vilkkuu, kun akku on vähissä; lataa radion akku tai vaihda paristot välittömästi. (Varoitusaäni toistetaan 5 sekunnin välein 30 sekunnin ajan, kun akku on vähissä.)

Radion lataaminen

Suora lataus:

1. Varmista, että radio on sammutettu.
2. Kytke verkkolaite radion DC IN 9V -liitäntään. Kytke verkkolaitteen toinen pää ajoneuvon lisälaittevirtalähteeseen.
3. Lataa akkua 14 tuntia.

Lataustelakan käyttö:

1. Varmista, että radio on sammutettu.
2. Kytke virtasovitin lataustelakan DC IN 9V -liitäntään.
3. Aseta lataustelakka vakaalle alustalle.
4. Aseta radiopuhelin lataustelakkaan näppäimistö eteenpäin.
5. LED-merkkivalo syttyy ja pysyy päällä radion ollessa laturissa.

Huomautus: lataa akkua 14 tuntia.

Akkutuen käyttö:

1. Irrota ladattava NiMH-akku radiosta.
2. Aseta akkutuki lataustelakkaan.
3. Aseta NiMH-akku lataustelakkaan. Varmista, että latauskontaktit ovat kohdakkain.
4. LED-merkkivalo syttyy ja pysyy päällä radion ollessa laturissa.

Huomautus: lataa akkua 14 tuntia.

Radion perustoiminnot

Lue nämä ohjeet ennen laitteen käyttöä.

Radion virran kytkeminen ja katkaiseminen

Käynnistä radiopuhelin kääntämällä kiertonuppia myötöpäivään. Sammuta radiopuhelin kääntämällä kiertonuppia vastapäivään.

Äänenvoimakkuuden säätäminen

Lisää äänenvoimakkuutta kääntämällä kiertonuppia myötöpäivään.

Vähennä äänenvoimakkuutta kääntämällä kiertonuppia vastapäivään.



Äänen säätäminen (näppäinäänet)

Radio antaa äänimerkin aina, kun painat jotakin painiketta (paitsi PTT- ja -painikkeet).

Voit kytkeä äänet käyttöön tai pois käytöstä pitämällä -painiketta painettuna käynnistäessäsi radion.



Valikoissa siirtyminen

Radiossa on kaksi valikkotoimintoa: valintavalikko ja yleisvalikko.

1. Avaa valintavalikko painamalla **SEL/**  -painiketta.
2. Avaa yleisvalikko painamalla **MENU/GRP**-painiketta.
3. Painamalla **SEL/**  -painiketta tai **MENU/GRP**-painiketta uudelleen voit käydä valikon valinnat läpi.

4. Voit poistua valikoista jollakin seuraavista tavoista:
 - a. Paina **MENU/GRP**-painiketta.
 - b. Paina **PTT**-painiketta.
 - c. Odota 10 sekuntia, jotta laite palaa automaattisesti normaalitilaan.

Radioon puhuminen



1. Pidä radiota 5–8 cm:n etäisyydellä suustasi.
2. Pidä **PTT**-painiketta painettuna, kun puhut. Näytössä näkyy -kuvake.
3. Vapauta **PTT**-painike. Laite vastaanottaa nyt tulevia soittoja. Vastaanoton aikana näytössä näkyy -kuvake. Vastaa toistamalla edellä olevat vaiheet.

Huomautus: Jos jatkat lähetystä 60 sekunnin ajan, radio lähettää lähetyksen aikakatkaisun merkkiäänän ja -kuvake vilkkuu. Radio lopettaa lähetyksen.



Jotta voisit puhua toisen käyttäjän kanssa, molemmat radiot on asetettava käyttämään samaa kanavaa ja alakoodia. Katso kohta "Kanavan ja alakoodin valitseminen" alla.

Kanavan ja alakoodin valitseminen

Kanavan valitseminen:

1. Avaa valintavalikko painamalla **SEL/**  -painiketta. Paina painiketta, kunnes kanavan osoitin vilkkuu.
2.  tai  valitsee halutun kanavan.

Alakoodin valitseminen:

1. Avaa valintavalikko painamalla **SEL/**  -painiketta. Paina painiketta, kunnes alakoodin osoitin vilkkuu.
2.  tai  valitsee halutun alakoodin.
3. Poistu valintavalikosta.

Valintavalikko

Radio käy läpi valintavalikon kohdat seuraavasti:

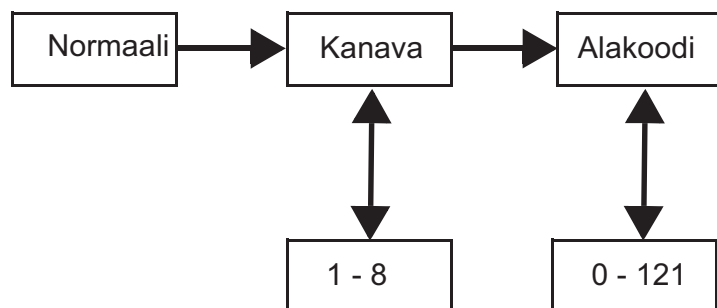

Ääniohjattu lähetys (VOX)

Lähetys alkaa, kun radion mikrofoniin puhutaan **PTT**-painikkeen painamisen sijaan.

VOX-tason valitseminen:

1. Avaa yleisvalikko painamalla **MENU/GRP**-painiketta. Jatka painikkeen painamista ja valitse "VOX".
2. **SEL/** valitsee kohdan.
3. **▲** tai **▼** valitsee halutun VOX-herkkyystason.
4. Poistu valintavalikosta.

Huomautus: Taso "N" (pois päältä) poistaa VOX-toiminnon käytöstä. Tasot 1–5 asettavat VOX-piirin herkkyuden. Käytä tasoa 1 hiljaisissa ympäristöissä ja tasoa 5 erittäin meluisissa ympäristöissä. Voit etsiä oikean herkkyystason puhumalla mikrofoniin. Jos vilkkuu, laite vastaanottaa äänesi.

Soittoäänien lähettäminen

Radiossa on 10 valittavaa soittoääntä.

Soittoäänien valitseminen:

1. Avaa yleisvalikko painamalla **MENU/GRP**-painiketta. Siirry kohtaan "ÄÄNI".
2. **SEL/** vahvistaa valinnan.
3. **▲** tai **▼** valitsee halutun soittoäänien.
4. Poistu yleisvalikosta.

Valitun soittoäänien lähettäminen:

1. lähettää valitun soittoäänien. Valittu ääni lähetetään automaattisesti määrätyn ajan.
2. **PTT** peruuttaa soittoäänien.

Automaattisammutus

Automaattisammutustoiminnolla voit asettaa ajan, jolloin radio sammuu automaattisesti.

1. Avaa yleisvalikko painamalla **MENU/GRP**-painiketta. Siirry kohtaan "PWR". Nykyinen automaattisammutusaika vilkkuu.
2. **SEL/** vahvistaa valinnan.
3. **▲** tai **▼** valitsee ajan vaihtoehdoista ON, 1H, 2H ja 3H.
4. Poistu valikosta.

Yleisvalikko

Radio käy läpi yleisvalikon kohdat seuraavasti:

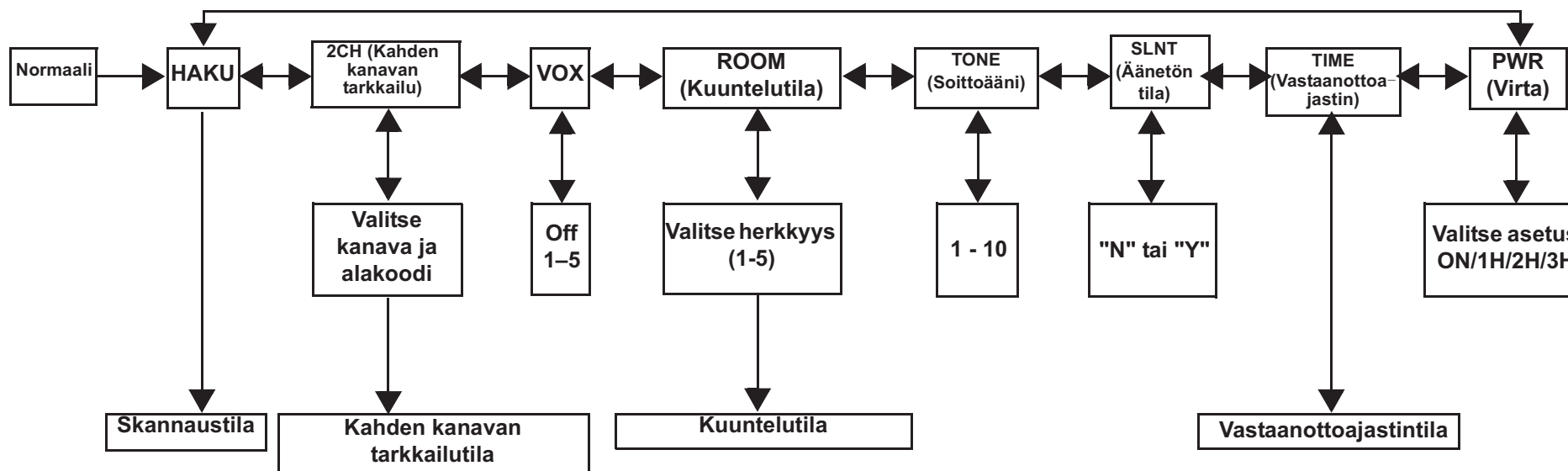

Ryhmävalikko

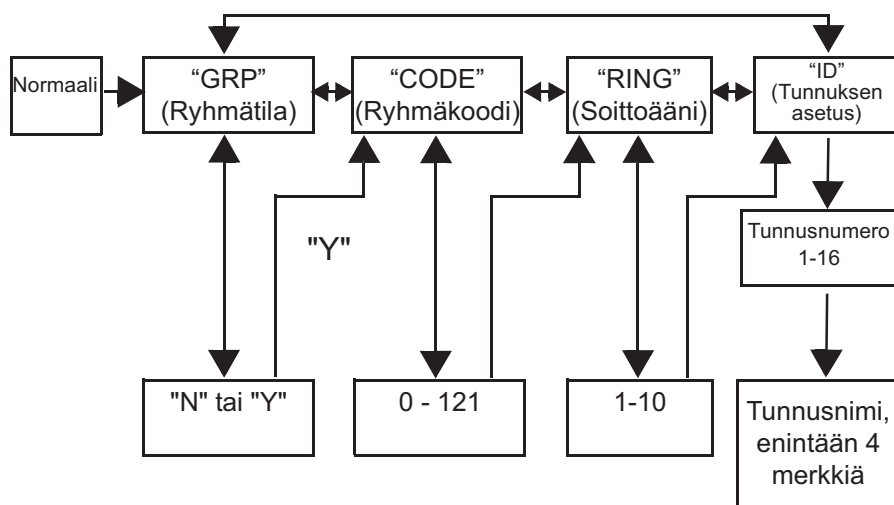

1. Siirry RYHMÄVALIKKOON pitämällä **MENU/GRP**-painiketta painettuna.
2. ▲ tai ▼ siirtyy valikossa kohdasta toiseen (GRP/KOODI/SOITTO/ID).
3. **SEL/** vahvistaa valinnan.
4. ▲ tai ▼ siirtyy haluttuun tilaan tai numeroon.
5. **SEL/** vahvistaa valinnan.
6. **MENU/GRP** sulkee valikon.

Ryhmätilan määrittäminen

1. Siirry RYHMÄVALIKKOON pitämällä **MENU/GRP**-painiketta painettuna.
2. **SEL/** valitsee ryhmätilan asetuksen.
3. ▲ tai ▼ asetukseen "Y": **SEL/** siirtyy ryhmävalikkoon ja ryhmäkoodin määrittämiseen.
4. ▲ tai ▼ asetukseen "N": **SEL/** poistuu ryhmävalikosta.

Ryhmäkoodin määrittäminen

1. ▲ tai ▼ valitsee ryhmäkoodin.
2. **SEL/**  vahvistaa ryhmäkoodin määrittäksen.
3. Radio siirtyy soittoäänien asetusvalikkoon
4. **MENU/GRP** palaa takaisin ryhmävalikkoon.

Soittoäänien määrittäminen

Käyttäjä voi valita soittoäänien suoratoimitukseen. Ryhmänvalikon soittoäänien vastaavat yleisvalikon soittoäänien.

1. ▲ tai ▼ valitsee soittoäänien.
2. Valittu soittoääni toistetaan.



Tunnusnumeron määrittäminen

Jokaiselle ryhmän radiolle on määritettävä tunnus. Käyttäjä voi määrittää tunnusnumeron, jossa on enintään neljä (4) merkkiä.

1. ▲ tai ▼ valitsee tunnusnumeron.
2. Jos tunnus on jo varattu, näet tekstin VARATTU. Jos VARATTU ei tule näyttöön, tunnus on vapaa.
3. **SEL/**  siirtyy tunnusnumeron määrittäykseen.

Tunnusnumeron määrittäminen





Tunnusnimi näkyy radion näytössä, kun soitat suoratoimituksen tai soiton kaikille. Tunnusnimi näkyy myös toisen radion näytössä, kun siitä soitetään suoratoimitus. Jos tunnusnimeä ei ole määritetty, näytetään laitteen numero.

1. ▲ tai ▼ valitsee merkin, joka vilkkuu näytössä.
2. **SEL/**  vahvistaa merkin ja siirtyy seuraavaan merkkiin.
3. **SEL/**  tallentaa tunnusnumeron ja -nimen.



Huomautus: Radio peruuttaa valitun tunnusnumeron ja syötetyn tunnusnumeron ja poistuu ryhmävalikosta, jos **MENU/GRP**-painiketta painetaan.

Kanavan määrittäminen ryhmätilassa





Automaattisen kanavan vaihtamisen määrittäminen ryhmätilassa:

1. **MENU/GRP** siirtyy ryhmätilaan.
2. **SEL/**  siirtyy kanavan määrittäykseen.
3. ▲ tai ▼ valitsee automaattisen kanavan vaihtomäärittäksen.
4. **SEL/**  vahvistaa valinnan.
Kanavan numero vilkkuu ja näytössä lukee "KAIKKI".
5. ▲ tai ▼ valitsee kanavan.
6. **SEL/**  tai  lähettää automaattisen kanavanvaihtomäärittäksen.
7. **MENU/GRP** palaa kanavan asetukseen ryhmätilassa.

Manuaalinen kanavan määrittäminen ryhmätilassa:

1. **MENU/GRP** siirtyy ryhmätilaan.
2. **SEL/**  siirtyy kanavan määrittäykseen.
3. ▲ tai ▼ siirtyy kanavan manuaaliseen määrittäykseen.
4. **SEL/**  vahvistaa valinnan.
Kanavan numero vilkkuu ja näytössä lukee "OMA".
5. ▲ tai ▼ valitsee kanavan manuaalisesti.
6. **SEL/**  poistuu manuaalisesta kanavan määrittäyksestä.
7. **MENU/GRP** palaa kanavan määrittäykseen ryhmätilassa.

Soittaminen kaikille

1. **MENU/GRP** siirtyy ryhmätilaan.
2.  siirtyy määrittämään soiton kaikille / suoratoimituksen
3. ▲ tai ▼ valitsee soiton kaikille. "SYNC" tulee näyttöön.
4. **SEL/**  tai  poistuu tästä määrittäyksestä ja soittaa kaikille.
Kuulet Soitto kaikille -soittoäänien.  ja  vilkkuvat lähetyksen aikana.
5. **MENU/GRP** sulkee valikon.

Suorasoiton määrittäminen



→ Tunnusnumero suorasoittoa varten

→ Tunnusnimi

1. **MENU/GRP** siirtyy ryhmätilaan.
2. siirtyy määrittämään soiton kaikille / suorasoiton.
3. tai valitsee tunnusnumeron.
4. tai **SEL/** lähettää suorasoittokomennon.
Valittu soittoääni kuuluu. Lähetysten aikana näytössä näkyy lähetyskuvake ja soittokuvake.
5. **MENU/GRP** palaa takaisin Soitto kaikille- / Suorasoitto-määrittämiseen.

Radion toiminnot

Kanavahaku-tila

Radio hakee aktiivisia kanavia. Kun aktiivinen kanava löytyy, haku pysähtyy sen kohdalle 2 sekunniksi (5 sekuntia, jos VOX on käytössä ilman kuuloketta). Aloita lähetys kyseisellä kanavalla painamalla **PTT**-painiketta. Kun aktiivisuus loppuu, radio jatkaa muiden kanavien hakemista.

Kanavahaun käynnistäminen:

1. **MENU/GRP** avaa yleisvalikon. Siirry kohtaan "HAKU".
2. **SEL/** käynnistää kanavahaun.
3. **MENU/GRP** tai **PTT** lopettaa haun.

Kahden kanavan tarkkailutila

Tässä tilassa voit tarkkailla nykyistä kanavaa ja toista kanavaa vuorotellen.

Toisen kanavan valitseminen ja kahden kanavan tarkkailun aloittaminen:

1. **MENU/GRP** avaa yleisvalikon. Siirry kohtaan "2CH".
2. tai valitsee kanavan. Paina sitten **SEL/** -painiketta.
3. tai valitsee alakoodin. Paina sitten **SEL/** -painiketta.
4. Radio käynnistää kahden kanavan tarkkailutilan.

Huomautus: Jos valitset saman kanavan ja alakoodin kuin nykyisellä kanavalla, kahden kanavan tarkkailu ei toimi.

5. **MENU/GRP** poistaa kahden kanavan tarkkailutilan käytöstä.

Kuuntelutila

Tässä tilassa radio kuuntelee ääniä tai melua (herkkyystason asetuksista riippuen) ja aloittaa lähetysten vastaanottavaan radioon painamatta **PTT**-painiketta. Kuuntelutilassa oleva radio ei voi vastaanottaa lähetyksiä.

Kuuntelutilan käynnistäminen:

1. **MENU/GRP** avaa yleisvalikon. Siirry kohtaan "ROOM".
2. **SEL/** vahvistaa valinnan.
3. tai valitsee halutun kuuntelutilan herkkyystason.

Huomautus: Käytä tasoa 1 hiljaisissa ympäristöissä. Käytä tasoa 5 erittäin meluisissa ympäristöissä.

4. **SEL/** käynnistää kuuntelutilan.
MENU/GRP lopettaa kuuntelutilan.





Huomautus: Kun kuunneltavan tilan ääni/melu jatkuu yli 60 sekuntia, kuunteleva radio lopettaa kuuntelun 5 sekunnin ajaksi ja aloittaa sitten uudelleen.

Äänetön tila

Äänettömässä tilassa tulevat puhelut vaimennetaan. Radion taustavalo vilkkuu tulevan puhelun saapuessa. Jos puheluun ei vastata, taustavalo sammuu ja  vilkkuu, kunnes signaalia ei enää ole. T80-/T80 Extreme -radio värisee, kun puheluun ei vastata.

Äänetön tila poistetaan käytöstä 15 sekunnin ajaksi, kun radio lähettää tai vastaanottaa tai sen muita painikkeita painetaan.





Äänettömän tilan käyttöönotto:

1. **MENU/GRP** avaa yleisvalikon.
2. Valitse "SLNT".
3. **SEL/**  vahvistaa valinnan.
4.  ottaa äänettömän tilan käyttöön. "Y" näkyy kanavan osoittimessa.  tulee näkyviin.
5.  poistaa äänettömän tilan käytöstä. "N" näkyy kanavan osoittimessa.  katoaa.

Vastaanottoajastin



Ajastaa radion toimimaan enintään 59 minuuttia 59 sekuntia. Tässä tilassa voit vastaanottaa tulevia soittoja.



Vastaanottoajastimen käyttö:

1. **MENU/GRP** avaa yleisvalikon. Siirry kohtaan "AIKA".
2. **SEL/**  valitsee vastaanottoajastimen.
3. **SEL/**  käynnistää vastaanottoajastimen.
4. **SEL/**  keskeyttää vastaanottoajastimen.
SEL/  kytkee vastaanottoajastimen käyttöön tai pois käytöstä.
5. **MENU/GRP** tai **PTT** pysäyttää tai nollaa ajastimen.

Huomautus: Soittoa vastaanotettaessa tunnusnimi tulee näkyviin, radio palaa ajastintilaan ja soiton kuvake vilkkuu.

Näppäinlukitus

Pidä **SEL/** -painiketta painettuna, kunnes näyttöön tulee teksti  / "LUKITUS" ja näppäimistö lukitaan.

Pidä **SEL/** -painiketta painettuna, kunnes näytön teksti  / "UNLK" katoaa ja näppäimistön lukitus avataan.



LCD-taustavalo

LCD-näyttö syttyy automaattisesti 10 sekunniksi, kun mitä tahansa painiketta painetaan (paitsi PTT).



Tarkkailutila

Kuuntelee heikkoja signaaleja senhetkiselällä kanavalla.

Tarkkailutilan käyttöönotto:

1. Kuuntele lyhyesti painamalla **MON**-painiketta. -kuvake vilkkuu.
2. Jos haluat kuunnella pidempään, pidä **MON**-painiketta painettuna 2 sekunnin ajan. -kuvake jatkaa vilkkumista.

Tarkkailutilan poistaminen käytöstä:

Voit palata normaalitilaan painamalla **MON**-, **MENU/GRP**- tai **SEL/** -painiketta. -kuvake lopettaa vilkkumisen.

Lopetusmerkkiääni

Merkkiääni, joka annetaan **PTT**- tai **VOX**-lähetyksen päättymisen merkiksi. Se kuuluu kaiuttimesta, kun näppäinäänet on otettu käyttöön. Sitä ei kuulu kaiuttimesta, jos näppäinäänet eivät ole käytössä.

Voit ottaa lopetusmerkkiäänän käyttöön pitämällä -painiketta painettuna samalla, kun käynnistät radion. Toista edellinen toimenpide, jos haluat poistaa lopetusmerkkiäänän käytöstä.

LED-lamppu

Radiossa on sisäinen LED-lamppu.

LED-lampun osoitin pysyy näkyvissä, kunnes painike vapautetaan.

Takuutiedot

Valtuutettu Motorola-jälleenmyyjä tai vähittäiskauppias, jolta hankit Motorola-radiopuhelimen ja/tai alkuperäiset lisävarusteet, ottaa vastaan takuuvaateen ja/tai tarjoaa takuunalaisen palvelun.

Palauta radio jälleenmyyjälle tai vähittäismyyjälle takuunalaisen palvelun saamiseksi. Älä palauta radiota Motorola-yhtiölle.

Takuunalaisen palvelun saaminen edellyttää, että esität tuotteen ostositteen tai vastaavan hankintapäivämäärällä varustetun todisteen tuotteen hankinnasta. Sarjanumeron on myöskin oltava selkeästi näkyvässä radiopuhelimessa. Takuu ei ole voimassa, jos tuotteen ominaisuuksia tai sarjanumeroa on muutettu, poistettu tai tehty epäselväksi.

Vahingot, joita takuu ei kata

- Vahingot tai viat, jotka aiheutuvat normaalista ja tavallisesta käyttötavasta poikkeavasta käyttötavasta tai näiden ohjeiden noudattamatta jättämisestä.
- Väärinkäytöstä, onnettomuudesta tai välinpitämättömyydestä aiheutuvat viat tai vahingot.
- Virheellisestä testauksesta, toiminnasta, huollosta, säädöstä, tai mistä tahansa muutoksesta aiheutuvat viat ja vahingot.
- Antennin vahingoittuminen, ellei se johdu suoraan materiaali- tai valmistusvicioista.
- Puretut tai korjatut tuotteet silloin, kun se vaikuttaa negatiivisesti laitteen suorituskykyyn tai estää asianmukaisten tarkastusten ja testauksen suorittamisen takuuvaateen vahvistamiseksi.
- Käyttövälisiä aiheutuvat viat ja vahingot.
- Kosteudesta, nesteestä tai nesteroiskeista aiheutuvat viat tai vahingot.
- Kaikki muovipinnat ja kaikki ulkoisesti esillä olevat osat, jotka naarmuuntuvat tai vahingoittuvat normaalin käytön aikana.

- Väliaikaisesti vuokratut tuotteet.
- Säännöllinen huolto ja korjaus tai varaosien vaihto normaalin käytön tai kulutuksen aikana.

Tekijänoikeudet

Tässä oppaassa kuvatut Motorola-tuotteet saattavat sisältää Motorolan tekijänoikeuksin suojattuja ohjelmia, puoli johdemuisteja tai muita tallennusvälineitä. Yhdysvaltain ja muiden maiden lait antavat Motorolalle tiettyjä yksinoikeuksia tekijänoikeuksin suojattuihin tietokoneohjelmiin, mm. yksinoikeuden kopioida tai jäljentää Motorolan tekijänoikeuksin suojattuja ohjelmia missä tahansa muodossa.

Vastaavasti mitään Motorolan tekijänoikeuksin suojattua Motorolan tuotteisiin sisältyvää ja tässä käyttöohjeessa kuvattua tietokoneohjelmaa ei saa kopioida tai jäljentää millään tavalla ilman Motorolan nimenomaista kirjallista suostumusta. Motorola-tuotteiden ostaminen ei myöskään myönnä suoraan tai epäsuorasti mitään lisenssiä Motorolan tekijänoikeuksiin, patentteihin tai patenttihakemuksiin, lukuun ottamatta tavanomaista lain mukaan ostajalle kuuluvaa maksutonta lupaa käyttää tuotetta.

MOTOROLA, MOTO, MOTOROLA SOLUTIONS ja tyylitelty M-logo ovat Motorola Trademark Holdings, LLC:n tavaramerkkejä tai rekisteröityjä tavaramerkkejä, joita käytetään lisenssillä. Kaikki muut tavaramerkit ovat omistajiensa omaisuutta.

© 2012, Motorola Solutions, Inc. Kaikki oikeudet pidätetään.

PRODUKTSIKKERHET OG RF-EKSPONERING FOR BÆRBARE TOVEISRADIOER



Obs

Før du bruker dette produktet, må du lese bruksanvisningene for sikker bruk, som du finner i det medfølgende heftet for produktsikkerhet og RF-eksponering.

ADVARSEL!

Før du bruker dette produktet, må du lese informasjonen om RF-energi og bruksanvisningene i heftet for produktsikkerhet og RF-eksponering, slik at du overholder eksponeringsgrensene for RF-energi.

Pakkeinnhold

- 22 x TLKR T80/T80 Extreme-radio
- 2 x belteklemme
- 1 x 2-spors ladeholder
- 1 x AC-adapter
- 2 x batteristøttebraketter
- 2 x oppladbare NiMH-batteripakker
- 2 x hodetelefoner (bare for T80 Extreme)
- 2 x festesnorer (bare for T80 Extreme)
- TLKR T80/T80 Extreme Brukerveiledning

Frekvenstabell

Kan.	Frekv. (MHz)	Kan.	Frekv. (MHz)	Kan.	Frekv. (MHz)
1	446,00625	4	446,04375	7	446,08125
2	446,01875	5	446,05625	8	446,09375
3	446,03125	6	446,06875		

Funksjoner og spesifikasjoner

- 8 PMR-kanaler
 - 121 underkoder (38 CTCSS-koder og 83 DCS-koder)
 - Opptil 10 km rekkevidde*
 - Intern VOX-krets
 - LED-lykt
 - 10 valgbare anropstonevarsler
 - Bakgrunnsbelyst LCD-skjerm
 - Oppfattetpip
 - Oppetid
 - Romovervåkning
 - Batterilader
 - Batterinivåmåler
 - Kanalovervåkning
 - Kanalsøk
 - Tokanalsmodus
 - Tastaturlås
 - Automatisk avslåing
 - Automatisk støysperrekontroll
 - Automatisk gjentagelse (rulling)
 - Batterisparing
 - Varsel om lite batteri
 - Hvilemodus ved lavt batterinivå
 - Tone (på/av)
 - Direkteanrop (anrop med nummervisning)
 - Gruppeanrop
 - Stillemodus
 - Anrop til alle
 - Automatisk endring av kanal
 - IP-vurdering: IPX2 (for T80), IPX4 (for T80 Extreme)
 - Strømkilde: NiMH-batteripakke / 4 alkaliske AAA-batterier
 - Batterilevetid: 16 timer (under vanlige bruksforhold)
- *Rekkevidden kan variere avhengig av miljømessige og/eller topografiske forhold.

Kontroll og funksjoner

Norsk

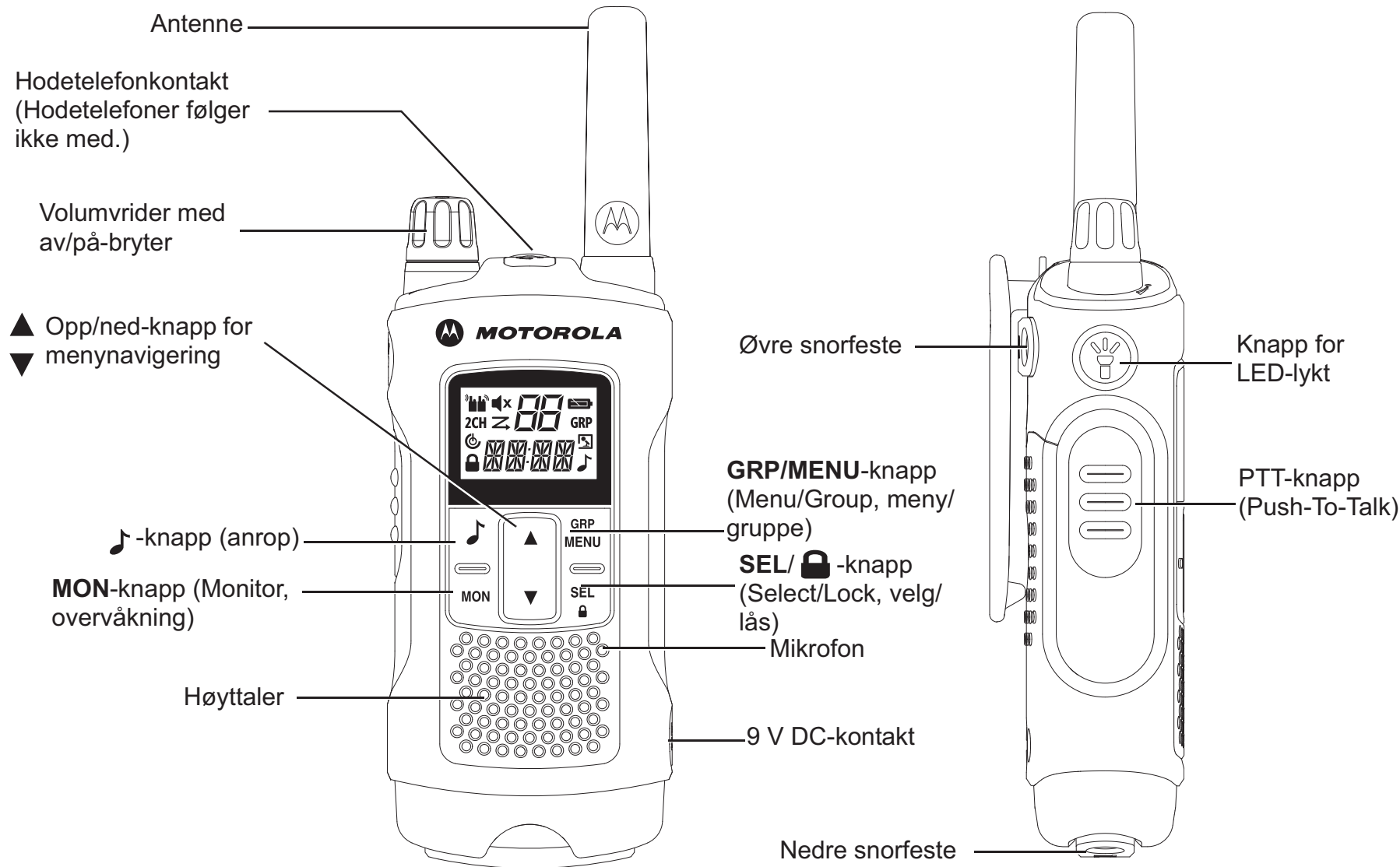

Merknad: Den avbildede radioen er T80 Extreme. Gjelder også for T80-radioen.

Skjerm

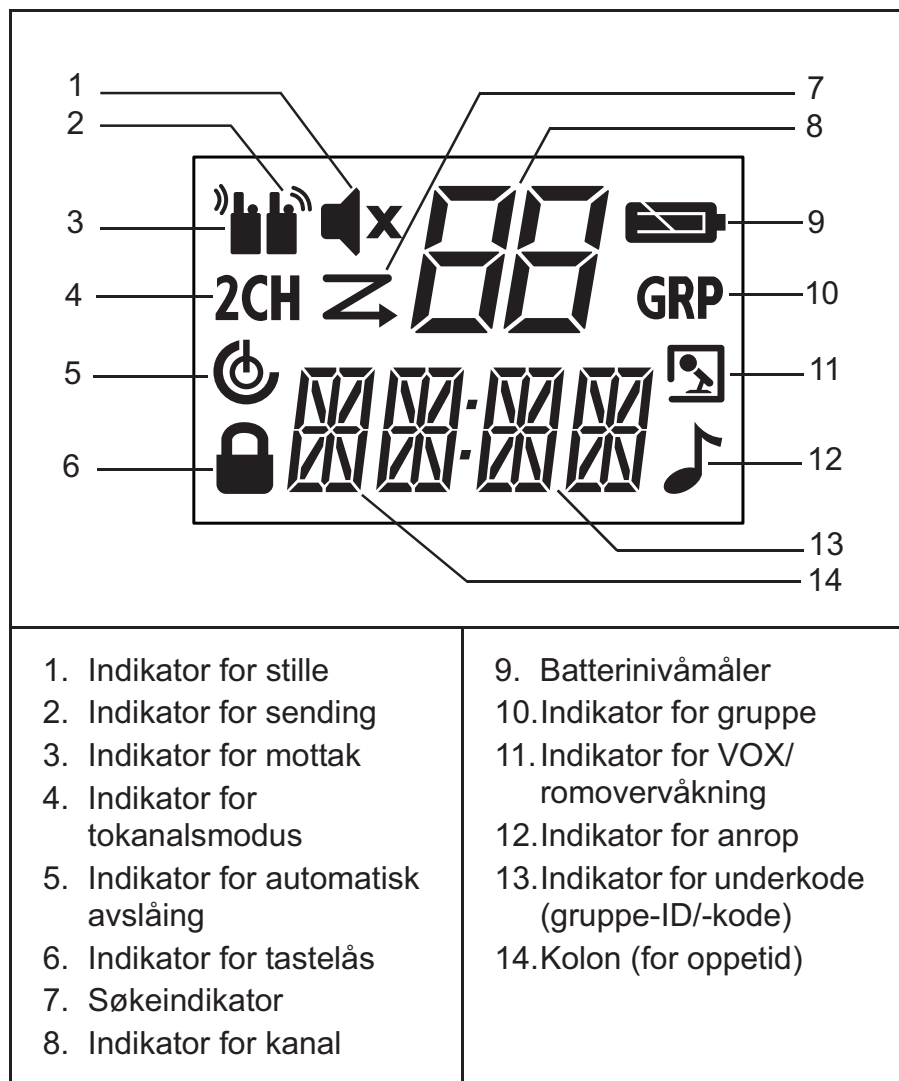

Sette inn batteriet

1. Pass på at radioen er slått AV.
2. For T80: Åpne batteridekselet ved å trykke inn klaffen nederst på dekselet.
For T80 Extreme: Åpne batteridekselet ved å vippe det opp hjelp av en mynt.
3. Sett inn NiMH-batteriene i batterirommet.
4. Sett dekselet på plass foran batterirommet.

Batterinivå og varsel om lite batteri

	Indikerer at batteriet er fulladet.
	Blinker når det er lite batteri – lad radioen, eller bytt ut batteriene umiddelbart. (Varselsignalet høres hvert 5. sekund i 30 sekunder når det er lite batteri.)

Lade radioen

Direkte lading:

1. Pass på at radioen er slått AV.
2. Koble AC-adapteren til radioens 9 V DC-kontakt. Koble den andre enden av AC-adapteren til et strømuttak for kjøretøytilbehør.
3. Lad batteripakken i 14 timer.

Bruke ladeholderen:

1. Pass på at radioen er slått AV.
2. Koble AC-adapteren til 9 V DC-kontakten på ladeholderen.
3. Sett ladeholderen på en stabil overflate.
4. Sett radioen i ladeholderen med tastaturet vendt forover.
5. LED-indikatoren tennes og forblir tent så lenge radioen står i laderen.

Merk: Lad batteripakken i 14 timer.

Bruke batteristøttebraketten:

1. Ta den oppladbare NiMH-batteripakken ut av radioen.
2. Sett batteristøttebraketten i ladeholderen.
3. Sett inn NiMH-batteripakken i ladeholderen. Kontroller at ladekontaktene er riktig justert.
4. LED-indikatoren tennes og forblir tent så lenge radioen står i laderen.

Merk: Lad batteripakken i 14 timer.

Grunnleggende radiooperasjoner

Les hele denne referanseveiledningen før du forsøker å ta i bruk enheten.

Slå radioen på/av

Radioen slås PÅ ved å dreie vrideren med urviseren.
Radioen slås AV ved å dreie vrideren mot urviseren.

Justere volumet

Volumet økes ved å dreie vrideren med urviseren.
Volumet reduseres ved å dreie vrideren mot urviseren.



Justere lyden (tastepip)

Radioen spiller av et pip når du trykker på knappene (unntatt PTT og ).

Hvis du vil slå lyden PÅ/AV, trykker du på og holder nede knappen  mens du slår radioen PÅ.



Navigere i menyen

Radioene har to menyfunksjoner: valgmenyen og fellesmenyen.

1. Trykk på **SEL/** -knappen for å åpne valgmenyen.
2. Trykk på **MENU/GRP**-knappen for å åpne fellesmenyen.
3. Hvis du trykker flere ganger på knappene **SEL/**  eller **MENU/GRP**, går du videre i menyen.

4. Hvis du vil gå ut av menyfunksjonen, gjør du ett av følgende:
 - a. Trykk på **MENU/GRP**-knappen.
 - b. Trykk på **PTT**-knappen.
 - c. Vent i ti sekunder til enheten automatisk går tilbake normal modus.

Snakke gjennom radioen



1. Hold radioen 5–8 cm fra munnen.
2. Trykk på og hold nede **PTT**-knappen mens du snakker.
Ikonet  vises på skjermen.
3. Slipp opp **PTT**-knappen. Nå kan du motta innkommende anrop. Når du gjør det, vises  på skjermen. For å svare gjentar du fremgangsmåten fra trinn 1.

Merk: Når du fortsetter å sende i 60 sekunder, spiller radioen av tonen for TX-tidsavbrudd, og ikonet  blinker. Radioen slutter å sende.



For at du skal kunne snakke med noen, må radioen til begge to være stilt inn til samme kanal og underkode. Se "Velge en kanal og en underkode" nedenfor.

Velge en kanal og en underkode

Slik velger du en kanal:

1. **SEL/** -knappen åpner valgmenyen. Gå videre til indikatoren for kanal blinker.
2.  eller  for å velge ønsket kanal.

Slik velger du en underkode:

1. **SEL/** -knappen åpner valgmenyen. Gå videre til indikatoren for underkode blinker.
2.  eller  for å velge ønsket underkode.
3. Gå ut av valgmenyen.

Valgmeny

Radioen navigerer gjennom valgmenyen slik:

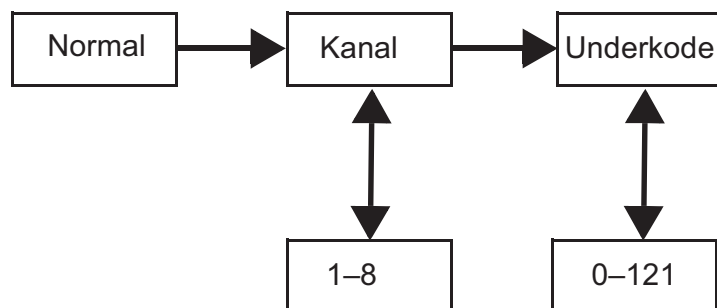

Talestyrt sending (VOX)

Du starter sending ved å snakke inn i mikrofonen på radioen i stedet for å trykke på **PTT**-knappen.

Slik velger du VOX-nivå:

1. **MENU/GRP**-knappen åpner fellesmenyen. Gå videre, og velg VOX.
2. **SEL/**  for å velge.
3. **▲** eller **▼** for å velge ønsket VOX-følsomhetsnivå.
4. Gå ut av valgmenyen.

Merk: Nivået **N (AV)** deaktiverer VOX. Nivåene 1–5 angir følsomheten til VOX-kretsen. Bruk nivå 1 i stille omgivelser og nivå 5 i svært støyende omgivelser. Du kan finne det passende følsomhetsnivået ved å snakke inn i mikrofonen. Hvis blinker, er stemmen din godkjent.

Sende en anropstone

Du kan velge mellom ti anropstener på radioen.

Slik velger du en anropstone:

1. **MENU/GRP**-knappen åpner fellesmenyen. Gå videre til TONE.
2. **SEL/**  for å velge.
3. **▲** eller **▼** for å velge ønsket anropstone.
4. Gå ut av fellesmenyen.

Slik sender du den valgte anropstener:

1.  for å sende den valgte anropstener. Den valgte tonen sendes automatisk i et fastsatt tidsrom.
2. **PTT** for å avbryte anropstener.

Automatisk avslåing

Med funksjonen Automatisk avslåing kan du angi et tidspunkt når radioen skal slå seg av automatisk.

1. **MENU/GRP**-knappen åpner fellesmenyen. Gå videre til **PWR** og det gjeldende tidspunktet for Automatisk avslåing blinker.
2. **SEL/**  for å velge.
3. **▲** eller **▼** for å velge tidspunktet fra ON (PÅ), 1H, 2H og 3H.
4. Lukk menyen.

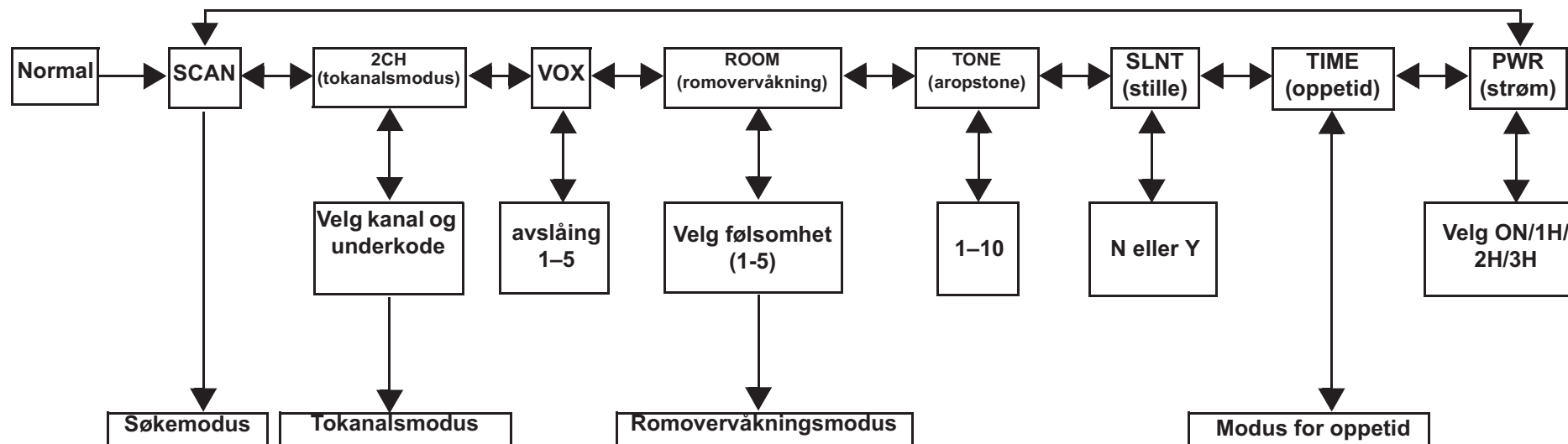

Fellesmeny

Radioen navigerer gjennom fellesmenyen slik:



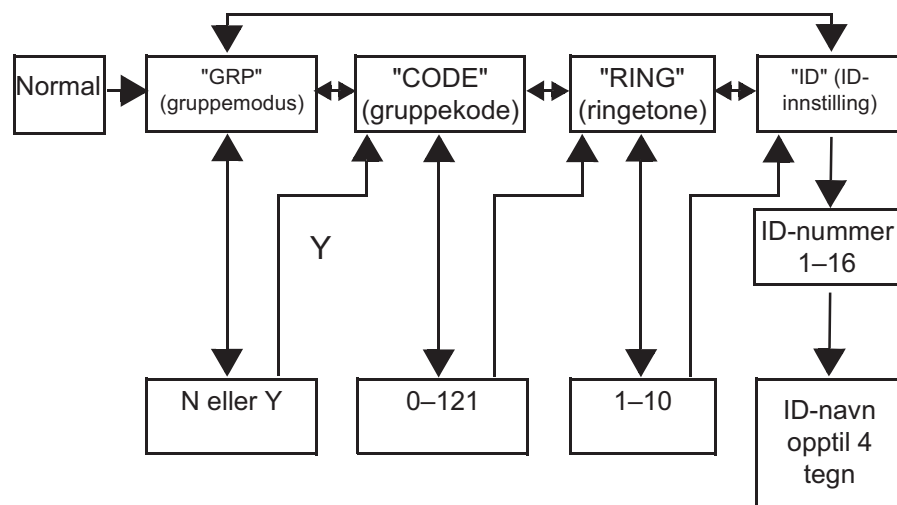

Gruppemeny



1. Trykk på og hold nede **MENU/GRP** for å åpne GRUPPEMENYEN.
2. ▲ eller ▼ for å gå videre til hver meny (GRP/CODE/RING/ID).
3. **SEL/**  for å velge.
4. ▲ eller ▼ for å gå videre til ønsket tilstand eller nummer.
5. **SEL/**  for å velge.
6. **MENU/GRP** for å avslutte.

Angi gruppemodus

1. Trykk på og hold nede **MENU/GRP** for å åpne GRUPPEMENYEN.
2. **SEL/**  for å kontrollere gruppemodus.
3. ▲ eller ▼ for Y. **SEL/**  for å gå til gruppemenyen og gruppekodeinnstillingen.
4. ▲ eller ▼ for N. **SEL/**  for å gå ut av gruppemenyen.

Angi gruppekode

1. ▲ eller ▼ for å velge gruppekode.
2. **SEL/**  for å fullføre gruppekodeinnstillingen.
3. Radioen åpner menyen for ringetoneinnstilling.
4. **MENU/GRP** for å gå tilbake til gruppemenyen.

Angi ringetone

Brukeren kan velge ringetone for et direkteanrop. Ringetoner er det samme som anropstener.

1. ▲ eller ▼ for å velge en ringetone.
2. Den valgte ringetonen spilles av.



Angi ID

Hver radio i gruppen må få en ID. Brukeren kan angi et ID-navn på opptil fire (4) tegn.

1. ▲ eller ▼ for å velge et ID-nummer.
2. Hvis IDen er opptatt, vises USED. Hvis USED ikke vises, er IDen tilgjengelig.
3. **SEL/**  for å gå videre til angivelse av ID-navn.

Angi ID-navn





ID-navnet vises på den andre radioens skjerm når du foretar et anrop til alle eller et direkteanrop. ID-navnet vises også på den andre radioens skjerm når vedkommende foretar et direkteanrop. Hvis det ikke er angitt noe ID-navn, vises enhetsnummeret.

1. ▲ eller ▼ for å velge et tegn som blinker på skjermen.
2. **SEL/**  for å velge og gå til neste tegn.
3. **SEL/**  for å registrere ID-nummeret og ID-navnet.



Merk: Når MENU/GRP-knappen trykkes, tilbakekalles det valgte ID-nummeret og det angitte ID-navnet, og gruppemenyen lukkes.

Kanalinnstilling i gruppemodus

Slik angir du automatisk endring av kanal i gruppemodus:

1. **MENU/GRP** åpner gruppemodus.
2. **SEL/**  åpner kanalinnstilling.
3. ▲ eller ▼ for Auto Channel Change Setting (innstilling for automatisk endring av kanal).
4. **SEL/**  for å velge.
Et kanalnummer blinker, og ALL vises.
5. ▲ eller ▼ for å velge kanal.
6. **SEL/**  eller  for å sende kommandoen Auto Channel Change (for automatisk endring av kanal).
7. **MENU/GRP** for å gå tilbake til kanalinnstilling i gruppemodus.

Slik angir du manuell kanal i gruppemodus:

1. **MENU/GRP** åpner gruppemodus.
2. **SEL/**  åpner kanalinnstilling.
3. ▲ eller ▼ for Manual Channel Setting (innstilling for manuell kanal).
4. **SEL/**  for å velge.
Et kanalnummer blinker, og MY vises.
5. ▲ eller ▼ for å velge kanal manuelt.
6. **SEL/**  for å gå ut av innstillingen for manuell kanal.
7. **MENU/GRP** for å gå tilbake til kanalinnstilling i gruppemodus.

Angi anrop til alle

1. **MENU/GRP** åpner gruppemodus.
2.  åpner innstillingen for anrop til alle / direkteanrop.
3. ▲ eller ▼ for å velge All Call Transmission (sending av anrop til alle). SYNC vises.

4. **SEL/**  eller  for å gå ut av denne innstillingen og sende et anrop til alle.

Tonen for anrop til alle spilles av.  og  blinker under sending.





5. **MENU/GRP** for å avslutte.

Angi direkteanrop



→ ID-nummeret for direkteanrop

→ ID-navnet

1. **MENU/GRP** åpner gruppemodus.
2.  åpner innstillingen for anrop til alle / direkteanrop.
3.  eller  for å velge et ID-nummer.
4.  eller **SEL/**  for å sende kommandoen for direkteanrop. **Den valgte anropstonen spilles av.** Skjermen viser TX-ikonet og ikonet for ANROP under sending.
5. **MENU/GRP** for å gå tilbake til innstillingen for anrop til alle / direkteanrop.

Funksjoner på radioen

Kanalsøkemodus

Lar radioen søke etter aktive kanaler. Når radioen oppdager aktivitet, lander (blir) den på den aktuelle kanalen i to sekunder (fem sekunder for VOX PÅ uten hodetelefoner). Hvis du vil sende på denne kanalen, trykker du på **PTT**-knappen. Når det ikke lenger er aktivitet på kanalen som radioen stoppet på, fortsetter radioen å søke etter andre kanaler.

Slik slår du kanalsøk PÅ:







1. **MENU/GRP** åpner fellesmenyen. Gå videre til SCAN.

2. **SEL/**  for å slå kanalsøk PÅ.
3. **MENU/GRP** eller **PTT** for å slå søkemodus AV.

Tokanalsmodus

Lar radioen bytte mellom å søke etter den gjeldende kanalen og en annen kanal.

Slik angir du en annen kanal og starter tokanalsmodus:

1. **MENU/GRP** åpner fellesmenyen. Gå videre til 2CH.
2.  eller  for å velge kanal, trykk deretter på **SEL/** .
3.  eller  for å velge underkode, trykk deretter på **SEL/** .
4. Radioen starter tokanalsmodus.



Merk: Tokanalsmodus fungerer ikke hvis du angir samme kanal og underkode som den gjeldende kanalen.

5. **MENU/GRP** for å slå tokanalsmodus AV.

Romovervåking

Lar radioen oppdage stemmer/lyder (i henhold til angitt følsomhetsnivå) og sende dette til en lyttende radio, uten å trykke på **PTT**-knappen. Den overvåkende radioen kan ikke motta sending i denne modusen.

Slik slår du romovervåking PÅ:

1. **MENU/GRP** åpner fellesmenyen. Gå videre til ROOM.
2. **SEL/**  for å velge.
3.  eller  for å velge ønsket følsomhetsnivå for romovervåking.

Merk: Bruk nivå 1 i stille omgivelser. Bruk nivå 5 i svært støyete omgivelser.

4. **SEL/**  for å slå romovervåking PÅ.
MENU/GRP for å slå romovervåking AV.

Merk: Når stemmene/lydene i det overvåkede rommet fortsetter i mer enn 60 sekunder, slutter radioen å overvåke i fem sekunder før den fortsetter.





Stillemodus

I stillemodus dempes alle innkommende anrop. Baklyset på radioen blinker ved innkommende anrop. Hvis anropet ikke

besvares, slås baklyset av, og  blinker til det ikke er noe signal. T80/T80Extreme-radioen vibrerer ved tapte anrop.

Stillemodus deaktiveres i 15 sekunder når du sender, mottar eller trykker på noen andre knapper.





Slik slår du stillemodus PÅ:

1. **MENU/GRP** åpner fellesmenyen.
2. Velg SLNT.
3. **SEL/**  for å velge.
4.  for å slå stillemodus PÅ. Y vises på indikatoren for kanal.  vises.
5.  for å slå stillemodus AV. N vises på indikatoren for kanal.  forsvinner.

Oppetid



Lar radioen ha en oppetid på opptil 59 minutter og 59 sekunder. Du kan motta innkommende anrop i denne modusen.



Slik angir du oppetid:

1. **MENU/GRP** åpner fellesmenyen. Gå videre til TIME.
2. **SEL/**  for å velge oppetid.
3. **SEL/**  for å starte oppetid.
4. **SEL/**  for å sette tidsuret på pause.
SEL/  for å slå tidsuret PÅ/AV.
5. **MENU/GRP** eller **PTT** for å stoppe eller tilbake stille oppetiden.

Merk: Hvis et anrop mottas, vises ID-navnet, og radioen går deretter tilbake til tidsurmodus, og anropsikonet blinker.

Tastelås

Du låser tastaturet ved å trykke på og holde nede **SEL/**  til  /LOCK vises.

Du låser opp tastaturet ved å trykke på og holde nede **SEL/**  til  /UNLK forsvinner.



LCD-baklys

LCD-skjermen lyses automatisk opp i ti sekunder når du trykker på en knapp (unntatt PTT).

Lyttemodus

Lar deg lytter etter svake signaler på den gjeldende kanalen.

Slik slår du lyttemodus PÅ:

1. Trykk på **MON**-knappen for å lytte kort. Ikonet  blinker.
2. Trykk på og hold nede **MON**-knappen i to sekunder for kontinuerlig lytting. Ikonet  fortsetter å blinke.

Slik slår du lyttemodus AV:

Trykk på **MON, MENU/GRP** eller **SEL/**  -knappen for å gå tilbake til normalmodus. Ikonet  slutter å blinke.

Oppfattetpip

Lyder som indikerer slutten på en **PTT**- eller **VOX**-sending. Kan høres gjennom høyttaleren når tastepip er på. Kan ikke høres gjennom høyttaleren hvis tastepip er slått av.

Trykk på og hold nede knappen  mens du slår radioen PÅ hvis du vil slå oppfattetpip PÅ/AV. Gjenta trinnet for å slå oppfattetpip AV.

LED-lykt

Radioen har en innebygd LED-lykt.

Indikatoren for LED-lykten forblir på til knappen slippes opp.

Garantiinformasjon

Den autoriserte Motorola-forhandleren eller -detaljisten du kjøpte Motorola-toveisradioen og/eller originaltilbehør hos, vil innfri garantikrav og/eller sørge for garantiservice.

Returner radioen til forhandleren eller detaljisten for å kreve garantiservice. Ikke returner radioen til Motorola.

For å være kvalifisert for å motta garantiservice må du vise kvittering for kjøpet eller et annet tilsvarende kjøpsbevis som er merket med kjøpsdatoen. Serienummeret på toveisradioen må også være godt synlig. Garantien vil ikke gjelde hvis type- eller serienummer på produktet er endret, slettet, fjernet eller gjort uleselig.

Hva garantien ikke dekker

- Defekter eller skader som skyldes bruk av produktet på annen enn normal og vanlig måte eller at instruksjonene i denne brukerveiledningen ikke har vært fulgt.
- Defekter eller skader som skyldes misbruk, uhell eller forsømmelse.
- Defekter eller skader som skyldes feil testing, bruk, vedlikehold, justering eller andre typer endringer eller modifikasjoner.
- Brudd eller skader på antenner med mindre dette er direkte forårsaket av defekter i materiale eller utførelse.
- Produkter som er demontert eller reparert på en slik måte at det virker negativt inn på ytelsen eller hindrer tilstrekkelig inspeksjon og testing for å verifisere et garantikrav.
- Defekter eller skader som skyldes rekkevidde.
- Defekter eller skader som skyldes fuktighet, væske eller søl.
- Alle plastoverflater og alle andre eksternt eksponerte deler som er skrapet eller skadet som følge av normal bruk.
- Produkter som leies ut på midlertidig basis.
- Jevnlig vedlikehold og reparasjon er bytting av deler på grunn av normal bruk og slitasje.

Informasjon om opphavsrett

Motorola-produktene som er beskrevet i denne veiledningen, kan omfatte opphavsrettslig beskyttede Motorola-programmer, lagrede halvlederminner eller andre medier. Lover i USA og andre land sikrer Motorola visse eksklusive rettigheter til opphavsrettslig beskyttet programvare, inkludert eksklusive rettigheter til å kopiere eller reproducere opphavsrettslig beskyttet Motorola-programvare i hvilken som helst form.

Ingen opphavsrettslig beskyttede Motorola-dataprogrammer som finnes i Motorola-produktene som er beskrevet i denne veiledningen, kan derfor kopieres eller reproduseres på noen som helst måte uten uttrykkelig skriftlig tillatelse fra Motorola. Videre skal ikke kjøp av Motorola-produkter tolkes som om det har blitt gitt, direkte eller indirekte, ved tolkning av lovens intensjon eller på annen måte, lisens for det som gjelder opphavsrett, patenter eller patentanmeldelser for Motorola, unntatt en vanlig, ikke-eksklusiv lisens uten lisensgebyr til bruk som blir gitt i henhold til loven ved salg av et produkt.

MOTOROLA, MOTO, MOTOROLA SOLUTIONS og den stiliserte M-logoen er varemerker eller registrerte varemerker for Motorola Trademark Holdings, LLC og brukes under lisens. Alle andre varemerker tilhører sine respektive eiere.

© 2012 Motorola Solutions, Inc. Med enerett

TAŞINABILIR ÇİFT YÖNLÜ TELSİZLER İÇİN ÜRÜN GÜVENLİĞİ VE RF'YE MARUZ KALMA



Dikkat!

Bu ürünü kullanmadan önce, telsizinizle birlikte verilen Ürün Güvenliği ve RF'ye Maruz Kalma kitapçığında yer alan güvenli kullanıma yönelik çalıştırma talimatlarını okuyun.

DIKKAT!

Bu ürünü kullanmadan önce, RF (Radyo Frekansı) enerjisine maruz kalma limitlerine uygunluk için Ürün Güvenliği ve RF'ye Maruz Kalma kitapçığındaki RF enerjisiyle ilgili bilgilere çalıştırma talimatlarına bakın.

Paketin İçindekiler

- 2 x TLKR T80/T80 Extreme Telsiz
- 2 x Kemer Klipsi
- 1 x 2 Yuvalı Şarj Ünitesi
- 1 x AC Adaptör
- 2 x Pil destek braketi
- 2 x Şarj edilebilir NiMH pil paketi
- 2 x Kulaklık (yalnızca T80 Extreme için)
- 2 x Boyun askısı (yalnızca T80 Extreme için)
- TLKR T80/T80 Extreme Kullanıcı Kılavuzu

Frekans Tablosu

Kn1	Frek. (MHz)	Kn1	Frek. (MHz)	Kn1	Frek. (MHz)
1	446.00625	4	446.04375	7	446.08125
2	446.01875	5	446.05625	8	446.09375
3	446.03125	6	446.06875		

Özellikler ve Spesifikasyonlar

- 8 PMR Kanalı
 - 121 Alt Kod (38 CTCSS kodu ve 83 DCS kodu)
 - 10 km'ye Kadar Mesafe*
 - Dahili VOX Devresi
 - LED Fener
 - 10 Seçilebilir Çağrı Tonu Uyarısı
 - Arkadan Aydınlatmalı LCD Ekran
 - Anlaşıldı Sinyali
 - Zaman Sayıcı
 - Oda Dinleme
 - Pil Şarj Cihazı
 - Pil Düzeyi Göstergesi
 - Kanal İzleme
 - Kanal Tarama
 - Çift İzleme
 - Tuş Kilidi
 - Otomatik Kapanma
 - Otomatik Susturucu Kontrolü
 - Otomatik Tekrar (Kaydırma)
 - Pil Tasarrufu
 - Düşük Pil Uyarısı
 - Düşük Pil Uyku Modu
 - Ton (Açma/Kapatma)
 - Doğrudan Çağrı (Arayan Kimliği Çağrısı)
 - Grup Çağrısı
 - Sessiz Mod
 - Herkese Çağrı
 - Otomatik Kanal Değişirme
 - IP Sınıfı: IPX2 (T80), IPX4 (T80 Extreme)
 - Güç Kaynağı: NiMH Pil Paketi / 4 AAA Alkalin pil
 - Pil Ömrü: 16 Saat (normal kullanım şartlarında)
- *Çevreye veya coğrafi koşullara bağlı olarak mesafe değişebilir.

Kontrol ve İşlevler

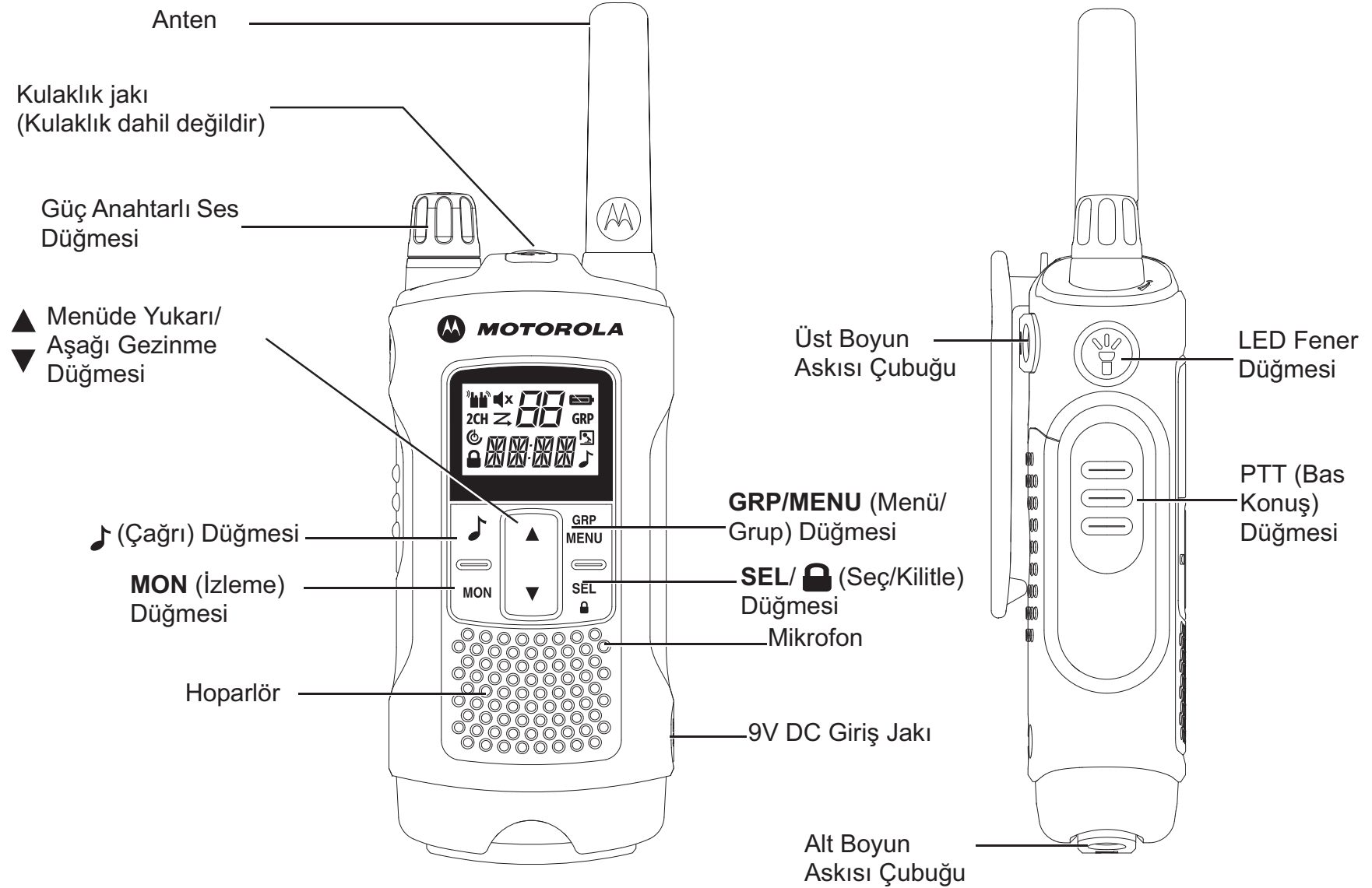

Not: Gösterilen telsiz T80 Extreme'dir. T80 telsiz için de geçerlidir.

Ekran

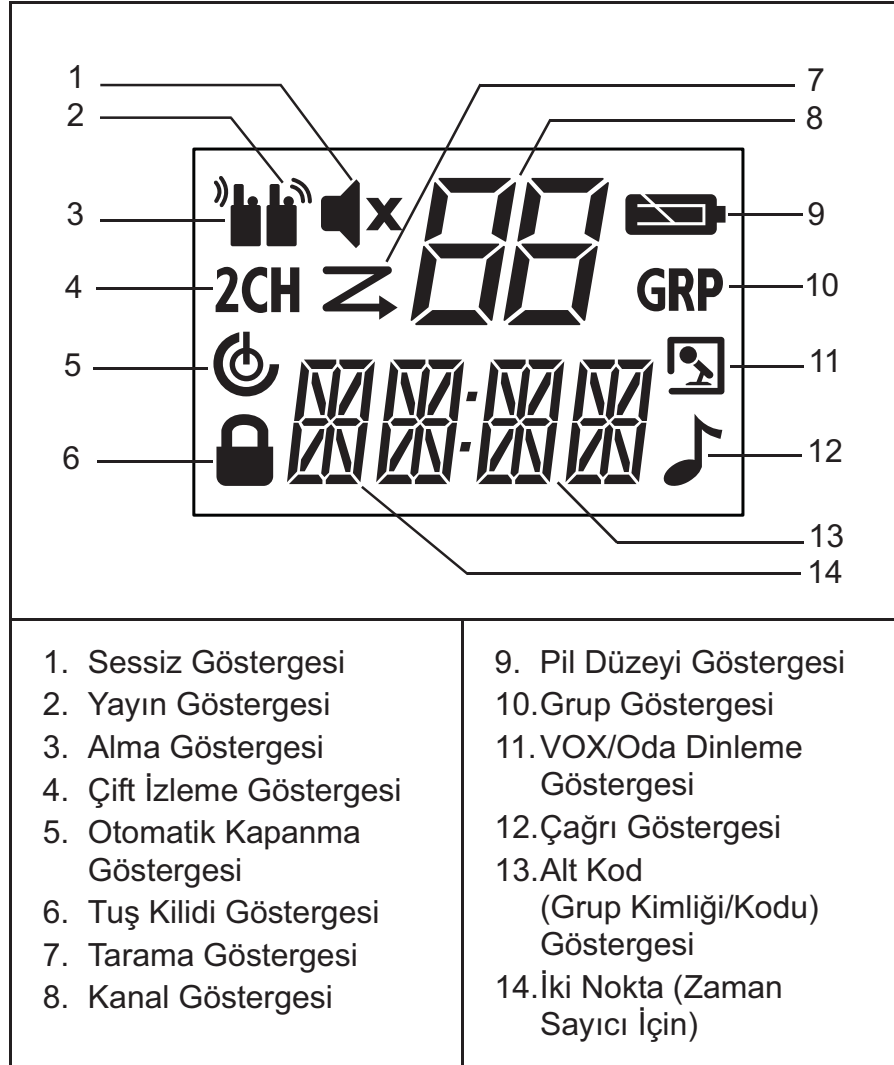

Pili Takma

1. Telsizin Kapalı olduğundan emin olun.
2. T80 için: Pil bölmesi kapağını çıkarmak için, bölme kapağının altındaki tırnağa bastırın.
T80 Extreme için: Pil bölmesi kapağını çıkarmak için, bir bozuk para kullanarak pil kapağını açın.
3. NiMH pilleri pil bölmesine takın.
4. Pil bölmesi kapağını kapatın.

Pil Düzeyi ve Düşük Pil Uyarısı

	Pilin tam şarjlı olduğunu gösterir.
	Pil düşük olduğunda yanıp söner; hemen telsizi şarj edin veya pilleri değiştirin. (Pil düşük olduğunda 30 saniye süreyle 5 saniyede bir uyarı sesi çıkarır.)

Telsizi Şarj Etme

Doğrudan Şarj:

1. Telsizin Kapalı olduğundan emin olun.
2. AC adaptörünü şarj ünitesinin 9V DC girişine bağlayın. AC adaptörünün diğer ucunu bir araç aksesuar güç çıkışına bağlayın.
3. Pil paketini 14 saat şarj edin.

Şarj Ünitesini Kullanma:

1. Telsizin Kapalı olduğundan emin olun.
2. AC adaptörünü şarj ünitesinin 9V DC girişine bağlayın.
3. Şarj ünitesini düz bir yüzeye yerleştirin.
4. Tuş takımı ileri bakacak şekilde telsizi şarj ünitesine yerleştirin.
5. LED gösterge yanar ve telsiz şarj cihazında durduğu sürece yanık kalır.

Not: Pil paketini 14 saat şarj edin.

Pil Destek Braketini Kullanma:

1. Şarj edilebilir NiMH pil paketini telsizden çıkarın.
2. Pil destek braketini şarj ünitesine yerleştirin.
3. NiMH pil paketini şarj ünitesine takın. Şarj kontaklarının doğru hizalandığından emin olun.
4. LED gösterge yanar ve telsiz şarj cihazında durduğu sürece yanık kalır.

Not: Pil paketini 14 saat şarj edin.

Temel Telsiz İşlemleri

Birimi çalıştırmadan önce bu başvuru kılavuzunu tamamıyla okuyun.

Telsizinizi Açma/Kapama

Telsizinizi Açmak için, döner düğmeyi saat yönünde çevirin. Telsizinizi Kapatmak için, döner düğmeyi saat yönünün tersine çevirin.

Ses Düzeyini Ayarlama

Ses düzeyini artırmak için döner düğmeyi saat yönünde çevirin. Ses düzeyini azaltmak için döner düğmeyi saat yönünün tersine çevirin.

Sesi Ayarlama (Tuş Sesleri)

Telsiziniz bir düğmeye (PTT ve  düğmesi hariç) basıldığında bip sesi çıkarır.

Sesi açmak/kapatmak için,  düğmesini basılı tutarak telsizi açma düğmesini çevirin.



Menüde Gezinme

Telsizinizde iki Menü fonksiyonu vardır: Seçim Menüsü ve Ortak Menü.

1. Seçim Menüsüne girmek için **SEL/**  düğmesine basın.
2. Ortak Menüye girmek için **MENU/GRP** düğmesine basın.

3. **SEL/**  düğmesine veya **MENU/GRP** düğmesine tekrar bastığınızda Menüde ilerlersiniz.
4. Menü işlevinden çıkmak için aşağıdakilerden birini yapın:
 - a. **MENU/GRP** düğmesine basın,
 - b. **xPTT** düğmesine basın
 - c. Ünite otomatik olarak “Normal” dönünceye kadar 10 saniye bekleyin.

Telsizinizle Konuşma



1. Telsizinizi ağızınızdan 5 – 8 cm uzakta tutun.
2. Konuşurken **PTT** düğmesini basılı tutun. Ekranda  görünür.
3. **PTT** düğmesini bırakın. Şimdi gelen çağrılar alabilirsiniz. Bunu yaptığınızda ekranda  görünür. Yanıtlamak için 1. adımdaki prosedürü tekrarlayın.

Not: 60 saniye süreyle yayın yaptığınızda, telsiz TX Zaman Aşımı sesi çıkarır ve  simgesi yanıp söner. Telsiz yayın yapmayı durdurur.



Biriyle konuşmak için iki telsizin de aynı kanala ve Alt Koda ayarlanmış olması gerekir. Bkz. aşağıda “Kanal ve Alt Kod Seçme”.

Kanal ve Alt Kod Seçme

Kanal seçmek için:

1. **SEL/**  düğmesine basarak Seçim Menüsüne girin. Kanal göstergesi yanıp sönünceye kadar ilerleyin.
2.  veya  düğmesine basarak gerekli kanala gelin.

Alt Kod seçmek için:

1. **SEL/**  düğmesine basarak Seçim Menüsüne girin. Alt Kod göstergesi yanıp sönünceye kadar ilerleyin.
2.  veya  düğmesine basarak gerekli Alt Koda gelin.
3. Seçim Menüsünden çıkın.

Seçim Menüsü

Telsiziniz Seçim Menüsünde aşağıdaki şekilde ilerler:

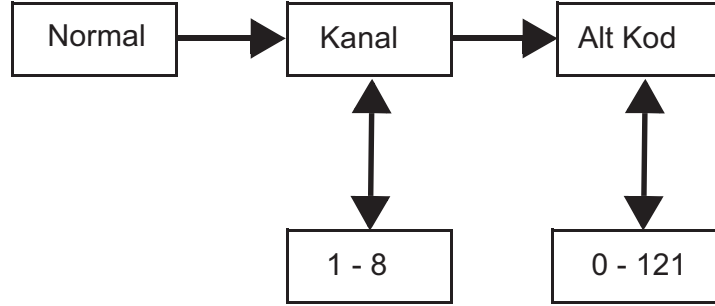

Sesli Çalıştırma Yayını (VOX)

Yayın, **PTT** düğmesine basmak yerine telsizin mikrofona konuşularak başlatılır.

VOX düzeyini seçmek için:

1. **MENU/GRP** düğmesine basarak Ortak Menüye girin. İlerleyin ve “VOX” ögesini seçin.
2. **SEL/**  düğmesine basarak seçin.
3. **▲** veya **▼** düğmesine basarak istediğiniz VOX hassasiyeti düzeyini seçin.
4. Seçim Menüsünden çıkın.

Not: “N” (Kapalı) düzeyi VOX'u devre dışı bırakır. 1 - 5 arası düzeyler VOX devresinin hassasiyetini ayarlar. Sessiz ortamlarda 1. düzeyi, çok gürültülü ortamlarda 5. düzeyi kullanın. Uygun hassasiyet düzeyini bulmak için mikrofona konuşabilirsiniz. Eğer yanıp sönerse sesiniz kabul edilmiştir.

Çağrı Tonu Gönderme

Telsizinizde seçilebilir 10 çağrı tonu vardır.

Çağrı tonu seçmek için:

1. **MENU/GRP** düğmesine basarak Ortak Menüye girin. “TONE” (Ton) ögesine gelin.
2. **SEL/**  düğmesine basarak seçin.
3. **▲** veya **▼** düğmesine basarak istediğiniz çağrı tonuna gelin.
4. Ortak Menüden çıkın.

Seçilen çağrı tonunu göndermek için:

1.  ile seçilen çağrı tonuna gelin. Seçilen ton belirli bir süreyle otomatik olarak gönderilir.
2. **PTT** düğmesine basarak Çağrı Tonunu iptal edin.

Otomatik Kapanma

Otomatik Kapanma özelliği telsizin otomatik olarak kapanacağı saati ayarlamana sağlar.

1. **MENU/GRP** düğmesine basarak Ortak Menüye girin. “PWR” (Güç) ve Otomatik Kapanma saati yanıp sönmeye kadar ilerleyin.
2. **SEL/**  düğmesine basarak seçin.
3. **▲** veya **▼** düğmesine basarak ON (Açık), 1H, 2H ve 3H arasından saati seçin.
4. Menüden çıkın.

Ortak Menü

Telsiziniz Ortak Menüde aşağıdaki şekilde ilerler:

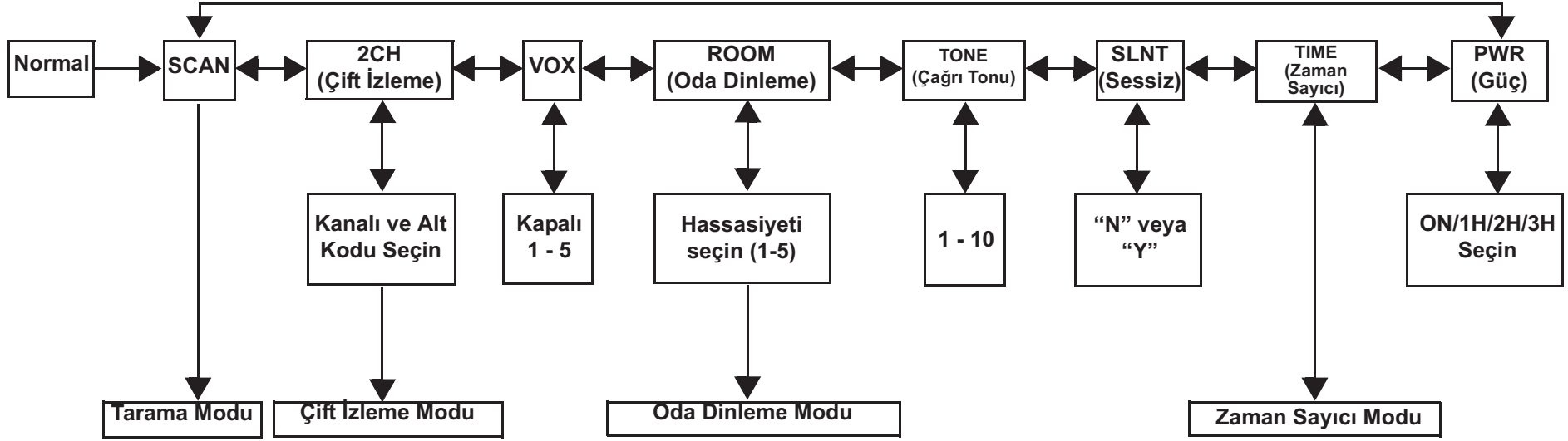

Grup Menüsü

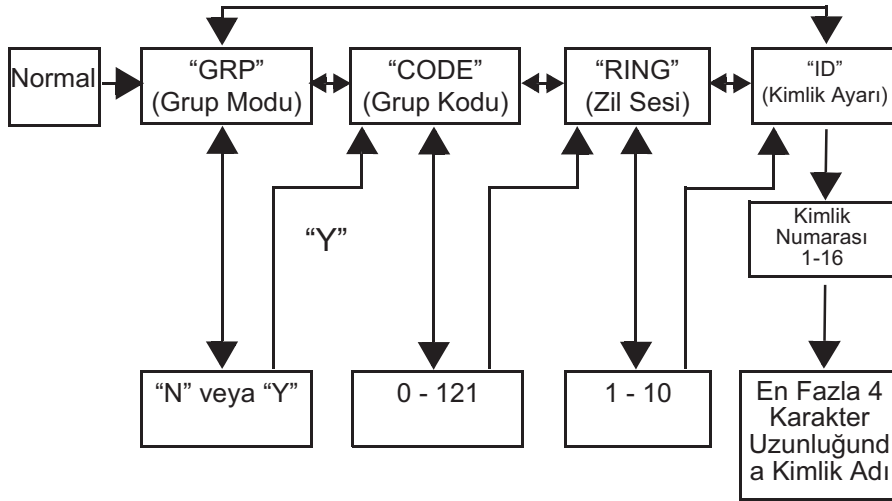

1. Grup Menüsüne girmek için **MENU/GRP** düğmesini basılı tutun.
2. ▲ veya ▼ düğmesine basarak menü öğelerinde (GRP/ CODE/RING/ID - Grup/Kod/Zil/Kimlik) ilerleyin.
3. **SEL/** düğmesine basarak seçin.
4. ▲ veya ▼ düğmesine basarak istediğiniz koşula veya numaraya gelin.
5. **SEL/** düğmesine basarak seçin.
6. **MENU/GRP** düğmesine basarak çıkın.

Grup Modunu Ayarlama

1. Grup Menüsüne girmek için **MENU/GRP** düğmesini basılı tutun.
2. **SEL/** düğmesine basarak kontrol Grup Moduna gelin.
3. ▲ veya ▼ düğmesine basarak "Y" öğesine gelin. **SEL/** düğmesine basarak Grup Menüsüne ve Grup Kodu Ayarlarına gelin.
4. ▲ veya ▼ düğmesine basarak "N" öğesine gelin. **SEL/** düğmesine basarak Grup Menüsünden çıkın.

Grup Kodunu Ayarlama

1. ▲ veya ▼ düğmesine basarak Grup Kodunu seçin.
2. **SEL/**  düğmesine basarak Grup Kodu ayarını tamamlayın.
3. Telsiz “Zil Sesi Ayarı Menüsüne” girer
4. **MENU/GRP** düğmesine basarak Grup Menüsüne dönün.

Zil Sesini Ayarlama

Kullanıcı Doğrudan Çağrı için Zil Sesini ayarlayabilir. Zil Sesleri Çağrı Tonları ile aynıdır.

1. ▲ veya ▼ düğmesine basarak bir Zil Sesi seçin.
2. Seçilen Zil Sesi çalınır.



Kimliği Ayarlama

Gruptaki her telsiz için bir kimlik ayarlanmalıdır. Kullanıcı en fazla dört (4) karakter uzunluğunda bir kimlik adı ayarlayabilir.

1. ▲ veya ▼ düğmesine basarak bir kimlik numarası seçin.
2. Kimlik önceden alınmışsa, USED (Kullanılıyor) görünür. USED (Kullanılıyor) görünmezse kimlik kullanılabilir demektir.
3. **SEL/**  düğmesine basarak ID Name (Kimlik Adı) ayarına gelin.

Kimlik Adını Ayarlama





Kimlik Adı bir Herkese Çağrı veya Doğrudan Çağrı yaptığınızda diğer telsizin ekranında görünür. Kimlik Adı Doğrudan Çağrı yapan diğer telsizin ekranında da görünür. Kimlik adı ayarlanmadığında ünitenin numarası görünür.

1. ▲ veya ▼ düğmesine basarak ekranda yanıp sönecek bir karakter seçin.
2. **SEL/**  düğmesine basarak seçin ve sonraki karaktere ilerleyin.
3. **SEL/**  düğmesine basarak Kimlik Numarasını ve Kimlik Adını kaydedin.



Not: MENU/GRP düğmesine basıldığında telsiz seçilen Kimlik Numarasını ve girilen Kimlik Adını iptal eder ve Grup Menüsünden çıkar.

Grup Modunda Kanal Ayarı







Grup Modunda Otomatik Kanal Değiştirmeyi ayarlamak için:

1. **MENU/GRP** düğmesine basarak Grup Moduna girin.
2. **SEL/**  düğmesine basarak Kanal Ayarına girin.
3. ▲ veya ▼ düğmesine basarak “Auto Channel Change” (Otomatik Kanal Değiştirme) ayarına gelin.
4. **SEL/**  düğmesine basarak seçin. Bir kanal numarası yanıp söner ve “ALL” (Tümü) görülür.
5. ▲ veya ▼ düğmesine basarak kanalı seçin.
6. **SEL/**  veya  düğmesine basarak Otomatik Kanal Değiştirme komutunu gönderin.
7. **MENU/GRP** düğmesine basarak Grup Modunda Kanal Ayarına dönün.

Grup Modunda Manuel Kanalı ayarlamak için:

1. **MENU/GRP** düğmesine basarak Grup Moduna girin.
2. **SEL/**  düğmesine basarak Kanal Ayarına girin.
3. ▲ veya ▼ düğmesine basarak “Manual Channel” (Manuel Kanal) ayarına gelin.
4. **SEL/**  düğmesine basarak seçin. Bir kanal numarası yanıp söner ve “MY” (Benim) görülür.
5. ▲ veya ▼ düğmesine basarak kanalı manuel olarak seçin.
6. **SEL/**  düğmesine basarak Manuel Kanal ayarından çıkın.
7. **MENU/GRP** düğmesine basarak Grup Modunda Kanal Ayarına dönün.

Herkese Çağrı Ayarlama





1. **MENU/GRP** düğmesine basarak Grup Moduna girin.
2.  düğmesine basarak All/Direct Call (Herkese/Doğrudan Çağrı) ayarına gelin.
3.  veya  düğmesine basarak All Call Transmission'ı (Herkese Çağrı Yayını) seçin. "SYNC" (Senk) görülür.
4. **SEL/**  veya  düğmesine basarak bu ayardan çıkın ve Herkese Çağrı gönderin.
Herkese Çağrı Tonu çalar.  ve  yayın sırasında yanıp söner.
5. **MENU/GRP** düğmesine basarak çıkın.

Doğrudan Çağrı Ayarlama



Doğrudan Çağrı İçin Kimlik Numarası

Kimlik Adı

1. **MENU/GRP** düğmesine basarak Grup Moduna girin.
2.  düğmesine basarak All/Direct Call (Herkese/Doğrudan Çağrı) ayarına gelin.
3.  veya  düğmesine basarak bir Kimlik Numarası seçin.
4.  veya **SEL/**  düğmesine basarak Doğrudan Çağrı Komutu gönderin.
Seçilen Çağrı Tonu çalınır. Yayın sırasında ekranda TX simgesi ve CALL (Çağrı) simgesi görünür.
5. **MENU/GRP** düğmesine basarak Herkese/Doğrudan Çağrı ayarına dönün.

Telsizinizdeki Özellikler

Kanal Tarama Modu

Telsizinizin aktif kanalları taramasını sağlar. Etkinlik algılandığında, telsiziniz 2 saniye (kulaklık olmadan VOX açık olduğunda 5 saniye) o kanalda kalır. Bu kanalda yayın yapmak için **PTT** düğmesine basın. Kalınan kanaldaki etkinlik son bulduğunda, telsiziniz diğer kanalları taramaya devam eder.







Kanal taramayı açmak için:

1. **MENU/GRP** düğmesine basarak Ortak Menüye girin. "SCAN" (Tara) ögesine gelin.
2. **SEL/**  düğmesine basarak kanal taramayı açın.
3. **MENU/GRP** veya **PTT** düğmesine basarak Tarama modunu kapatın.

Çift İzleme Modu

Sırayla o anki kanalı veya başka bir kanalı taramanızı sağlar.

Başka bir kanal ayarlayıp Çift İzlemeyi başlatmak için:

1. **MENU/GRP** düğmesine basarak Ortak Menüye girin. "2CH" (2 Kanal) ögesine ilerleyin.
2.  veya  düğmesine basarak kanalı seçin, sonra **SEL/**  düğmesine basın.
3.  veya  düğmesine basarak Alt Kodu seçin, sonra **SEL/**  düğmesine basın.
4. Telsiz Çift İzlemeyi başlatır.

Not: O anki kanalla aynı kanalı ve Alt Kodu ayarlarsanız Çift İzleme çalışmaz.

5. **MENU/GRP** düğmesine basarak Çift İzleme modunu kapatın.

Oda Dinleme

PTT düğmesine basmadan telsizinizin sesleri/gürültüleri algılamasını (ayarlanan hassasiyet düzeyine göre) ve dinleyen telsize göndermesini sağlar. İzleyen telsiz bu modda herhangi bir yayını alamaz.

Oda Dinlemeyi açmak için:

1. **MENU/GRP** düğmesine basarak Ortak Menüye girin. "ROOM" (Oda) ögesine ilerleyin.
2. **SEL/**  düğmesine basarak seçin.
3. **▲** veya **▼** düğmesine basarak istediğiniz oda dinleme hassasiyeti seviyesini seçin.

Not: Sessiz ortamlarda 1. düzey kullanın. Çok gürültülü ortamlarda 5. düzeyi kullanın.

4. **SEL/**  düğmesine basarak Oda Dinlemeyi açın. **MENU/GRP** düğmesine basarak Oda Dinlemeyi kapatın.

Not: Dinlenen odadaki ses/gürültü 60 saniyeden uzun süre devam ederse, dinleyen telsiz dinlemeyi 5 saniye süreyle durdurur ve sonra tekrar devam eder.



Sessiz Mod

Sessiz mod gelen tüm çağrılarının sesini kapatır. Gelen çağrı olduğunda telsizin arka aydınlatması yanıp söner. Çağrı yanıtlanmazsa, arka aydınlatma kapanır ve sinyal kesilinceye

kadar  yanıp söner. T80/T80 Extreme Telsiz yanıtlanmayan bir çağrı olduğunda titreşir.

Yayın yaptığınızda, aldığınızda başka bir düğmeye bastığınızda sessiz mod 15 saniyelik devre dışı bırakılır.





Sessiz modu açmak için:

1. **MENU/GRP** düğmesine basarak Ortak Menüye girin.
2. "SLNT" (Sessiz) ögesini seçin.
3. **SEL/**  düğmesine basarak seçin.
4. **▲** düğmesine basarak Sessiz Modu açın. Kanal Göstergesinde "Y" görüntülenir.  görünür.
5. **▼** düğmesine basarak Sessiz Modu kapatın. Kanal Göstergesinde "N" görüntülenir.  kaybolur.

Zaman Sayıcı



Telsizinizin 59 dakika 59 saniye süre saymasını sağlar. Bu modda gelen çağrıları alabilirsiniz.



Zaman sayıcıyı kullanmak için:

1. **MENU/GRP** düğmesine basarak Ortak Menüye girin. "TIME" (Zaman) ögesine ilerleyin.
2. **SEL/**  düğmesine basarak Zaman Sayıcıyı seçin.
3. **SEL/**  düğmesine basarak Zaman Sayıcıyı başlatın.
4. **SEL/**  düğmesine basarak Zamanlayıcıyı duraklatın. **SEL/**  düğmesine basarak Zaman Sayıcıyı açın/kapatın.
5. **MENU/GRP** veya **PTT** düğmesine basarak zaman sayıcıyı durdurun veya sıfırlayın.

Not: Bir çağrı alınırsa, Kimlik Adı belirtilir ve sonra telsiz zamanlayıcı moduna döner ve Çağrı Simgesi yanıp söner.

Tuş Kilidi

Tuş takımını kilitlemek için **SEL/**  düğmesine  /"LOCK" (Kilit) görününceye kadar basın.

Tuş takımının kilidini açmak için **SEL/**  düğmesine  /"UNLK" (Kilit Aç) kayboluncaya kadar basın.



LCD Arka Aydınlatması

Herhangi bir düğmeye (PTT hariç) basıldığında LCD ekran 10 saniye süreyle aydınlatılır.



İzleme Modu

Geçerli kanaldaki zayıf sinyalleri dinlemenizi sağlar.

İzleme Modunu açmak için:

1. Kısa bir süre dinlemek için **MON** düğmesine basın.  simgesi yanıp söner.
2. Sürekli dinlemek için MON düğmesini 2 saniye basılı tutun.  simgesi yanıp sönmeye devam eder.

İzleme Modunu kapatmak için:

MON, MENU/GRP veya SEL/  düğmesine basarak “Normal” moda dönün.  simgesinin yanıp sönmesi durur.

Anlaşıldı Sinyali

Bir **PTT** veya **VOX** yayınının bittiğini belirtmek için çalınır. Tuş Sesleri açık olduğunda hoparlörden duyulabilir. Tuş Sesleri kapalıysa hoparlörden duyulamaz.

Anlaşıldı Sinyalini açmak/kapatmak için,  düğmesini basılı tutarak telsizi açma düğmesini çevirin. Anlaşıldı Sinyalini kapatmak için adımı tekrarlayın.

LED Fener

Telsizinizde dahili bir LED Fener bulunur. Düğme bırakılıncaya kadar LED Fener göstergesi yanar.

Garanti Bilgisi

Motorola çift yönlü telsizinizi ve/veya orijinal aksesuarlarınızı satın aldığınız yetkili Motorola bayisi veya satıcısı garanti taleplerini karşılar ve/veya garanti hizmeti sağlar.

Garanti hizmetinizi almak için lütfen telsizinizi bayinize veya satın aldığınız yere götürün. Telsizinizi Motorola'ya iade etmeyin.

Garanti hizmetinden faydalanmak için faturanızın bir kopyasını veya satın alma tarihini taşıyan, satın aldığınızı gösterir eşdeğer bir belge sunmanız gerekir. Çift yönlü telsiz üzerindeki seri numarası da açık bir şekilde görülmelidir. Ürün üzerindeki tip veya seri numarası değiştirilir, silinir, kaldırılır veya okunmaz hale gelirse garanti geçerli olmaz.

Garanti Kapsamına Girmeyenler

- Ürünün normal ve olağan şekil dışında kullanılmasından veya bu kullanıcı kılavuzundaki talimatlara uyulmamasından kaynaklanan arızalar veya hasarlar.
- Kötüye kullanım, kaza veya ihmalden kaynaklanan arızalar veya hasarlar.
- Uygunsuz test, çalıştırma, bakım, ayarlama veya her türlü değişiklik ya da modifikasyon nedeniyle ortaya çıkan arızalar veya hasarlar.
- Doğrudan malzeme veya işçilikteki kusurlar neden olmadığı sürece antenlerdeki kırılmalar veya hasarlar.
- Performansı olumsuz yönde etkileyecek veya her türlü garanti talebini doğrulamak için gerekli incelemeleri ve test yapılmasını engelleyecek şekilde sökülen veya tamir edilen ürünler.
- Kapsama alanından kaynaklanan arızalar veya hasarlar.
- Nem, sıvı veya sıvı dökülmesinden kaynaklanan arızalar veya hasarlar.
- Normal kullanımdan dolayı çizilen veya hasar gören tüm plastik yüzeyler ve dış etkilere maruz kalan tüm parçalar.
- Geçici olarak kiralanan ürünler.
- Parçaların normal kullanım, aşınma ve yıpranmasından kaynaklanan periyodik bakımı ve onarımı veya değişimi.

Telif Hakkı Bilgisi

Bu kılavuzda açıklanan Motorola ürünleri, yarı iletken belleklerde veya diğer ortamlarda kaydedilmiş olan ve telif hakkıyla korunan Motorola programlarını içerebilir. Amerika Birleşik Devletleri ve diğer ülkelerdeki kanunlar Motorola'ya, telif haklarıyla korunan bilgisayar programlarını kopyalamak veya herhangi bir formatta çoğaltmak konusundaki münhasır haklar dahil olmak üzere, telif haklarıyla korunan Motorola programları üzerinde belli münhasır haklar sağlamaktadır.

Buna göre, bu kullanım kılavuzunda açıklanan Motorola ürünlerinde yer alan ve telif haklarıyla korunan hiçbir Motorola bilgisayar programı, Motorola'nın açık yazılı izni alınmadan hiçbir şekilde kopyalanamaz ve çoğaltılamaz. Dahası, Motorola ürünlerinin satın alınması, bir ürünün satışında kanunların uygulanması gereği ortaya çıkan, münhasır olmayan normal kullanım lisansı dışında, Motorola'nın telif hakları, patentleri veya patent başvuruları uyarınca doğrudan ya da zımni, önceden yapılan beyanın değiştirilmesinin yasaklanması veya başka bir şekilde herhangi bir ücretsiz lisans hakkı veriyormuş gibi kabul edilemez.

MOTOROLA, MOTO, MOTOROLA SOLUTIONS ve Stilize M Logosu, Motorola Trademark Holdings, LLC'nin ticari markaları veya tescilli ticari markalarıdır ve lisans altında kullanılmaktadır. Diğer ticari markalar, ilgili sahiplerinin malıdır.

© 2012 Motorola Solutions, Inc. Tüm hakları saklıdır

BEZPIECZEŃSTWO PRODUKTU I EMISJA FAL RADIOWYCH PRZENOŚNYCH RADIOODBIORNIKÓW DWUKIERUNKOWYCH



Ostrzeżenie!

Przed użyciem tego produktu, w celu zapewnienia bezpiecznego użytkowania należy przeczytać instrukcję obsługi, zawartą w broszurze Bezpieczeństwo Produktu i Narażenie na Działanie Częstotliwości Radiowej, dołączonej do radiotelefonu.

UWAGA!

Przed użyciem tego produktu należy przeczytać informacje o energii o częstotliwości radiowej oraz instrukcje obsługi zawarte w broszurze Bezpieczeństwo Produktu i Narażenie na Działanie Częstotliwości Radiowej, w celu zapewnienia zgodności z ograniczeniami w zakresie narażenia na działanie częstotliwości radiowej.

Zawartość opakowania

- Model TLKR T80/T80 Extreme Radio (2 szt.)
- 2 x Zatrask do paska
- 1 x Baza do ładowania z 2 gniazdami
- 1 x Adapter prądu zmiennego
- 2 x Wkładka na akumulatory
- 2 x Pakiet akumulatorów niklowo-wodorkowych NiMH
- 2 x Zestaw słuchawkowy (tylko T80 Extreme)
- 2 x Smycz (tylko T80 Extreme)
- Podręcznik użytkownika TLKR T80/T80 Extreme

Tabela częstotliwości

Kanał	Częstotliwość (MHz)	Kanał	Częstotliwość (MHz)	Kanał	Częstotliwość (MHz)
1	446,00625	4	446,04375	7	446,08125
2	446,01875	5	446,05625	8	446,09375
3	446,03125	6	446,06875		

Funkcje i dane techniczne

- 8 Kanałów PMR
 - 121 kodów (38 kodów CTCSS i 83 kody DCS)
 - Zasięg do 10 km*
 - Wewnętrzny układ nadawania uruchamianego głosem (VOX)
 - Latarka LED
 - 10 wybieralnych dźwięków wezwania
 - Podświetlany ciekłokrystaliczny wyświetlacz LCD
 - Dźwięk końca nadawania
 - Stoper
 - Monitorowanie pomieszczenia
 - Ładowarka do akumulatorów
 - Wskaźnik poziomu ładowania baterii
 - Monitor kanału
 - Skanowanie kanału
 - Funkcja nasłuchu dwóch kanałów
 - Blokada klawiatury
 - Automatyczne wyłączenie zasilania
 - Automatyczne sterowanie wyciszania szumów
 - Automatyczne powtarzanie (Przewijanie)
 - Oszczędność baterii
 - Alarm niskiego poziomu baterii
 - Przejście w tryb czuwania przy niskim poziomie baterii
 - Dźwięk (włączony/wyłączony)
 - Połączenie bezpośrednie (identyfikacja dzwoniącego)
 - Połączenie grupowe
 - Tryb cichy
 - Połączenie ogólne
 - Automatyczna zmiana kanału
 - Klasyfikacja IP : IPX2 (dla T80), IPX4 (dla T80 Extreme)
 - Źródło zasilania: Pakiet akumulatorów NiMH / 4 alkaliczne baterie AAA
 - Czas pracy baterii: 16 godzin (w typowych warunkach)
- *Zasięg może ulegać zmianie w zależności od warunków środowiskowych i/lub topograficznych.

Sterowanie i funkcje

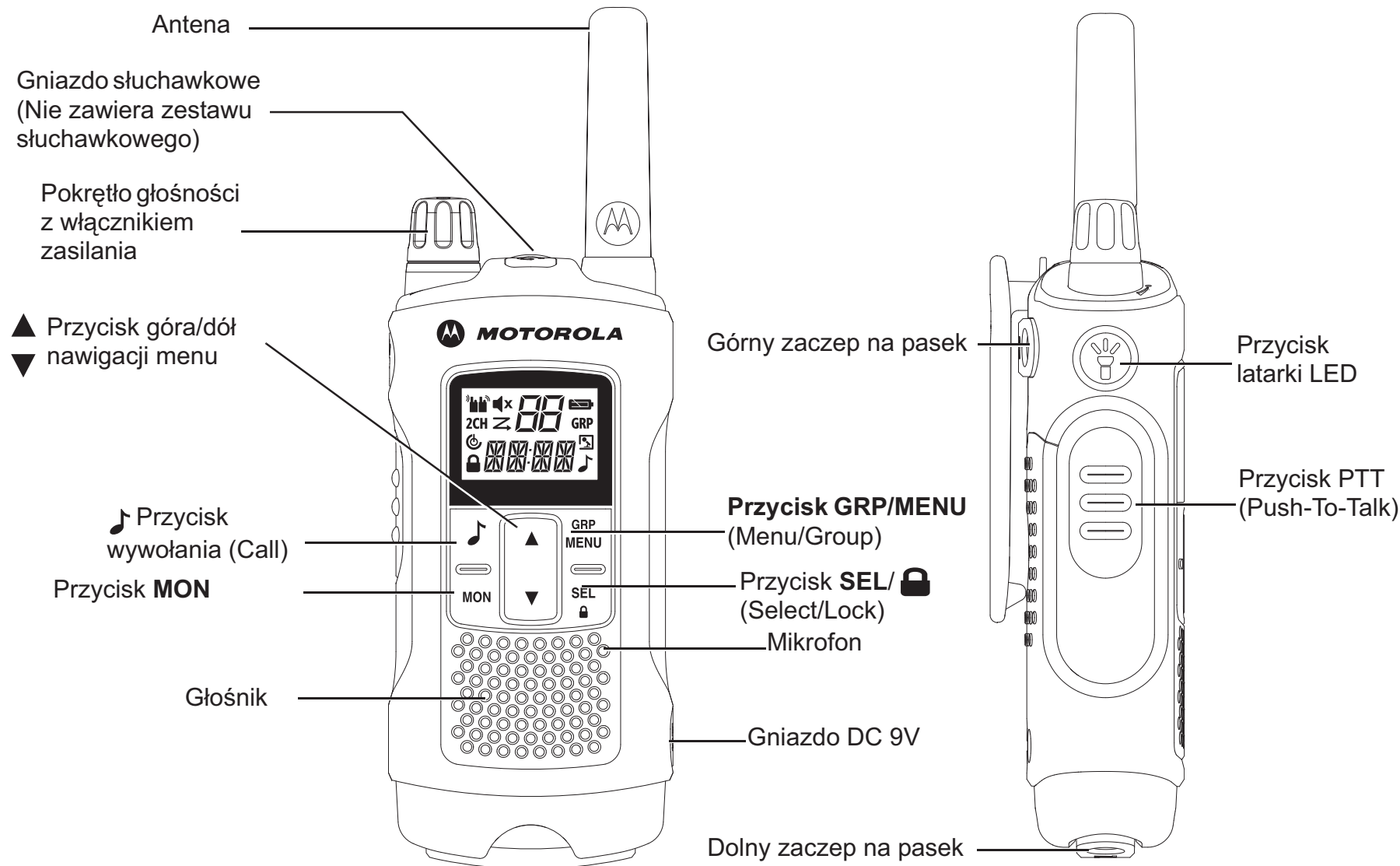

Uwaga : na ilustracji pokazano model T80 Extreme. Stosuje się również do radiotelefonu T80.

Wyświetlacz

The diagram shows a rectangular LCD display with various icons and symbols. The callouts are as follows:

- 1: Mute icon (speaker with 'x')
- 2: Transmit icon (radio tower)
- 3: Receive icon (radio tower)
- 4: Two-channel mode icon (2CH)
- 5: Power icon (power button)
- 6: Lock icon (padlock)
- 7: Scan icon (magnifying glass)
- 8: Channel indicator (00)
- 9: Battery level icon (battery with slash)
- 10: Group call icon (GRP)
- 11: VOX icon (microphone)
- 12: Call icon (phone handset)
- 13: Group code icon (code bars)
- 14: Stop icon (two dots)

<ol style="list-style-type: none"> 1. Wskaźnik trybu cichego 2. Wskaźnik nadawania 3. Wskaźnik odbierania 4. Wskaźnik nasłuchu dwóch kanałów 5. Wskaźnik automatycznego wyłączania zasilania 6. Wskaźnik blokady klawiatury 7. Wskaźnik skanowania 8. Wskaźnik kanału 	<ol style="list-style-type: none"> 9. Wskaźnik poziomu ładowania baterii 10. Wskaźnik połączenia grupowego 11. Wskaźnik VOX/monitorowania pomieszczenia 12. Wskaźnik wezwania 13. Kod Wskaźnik (identyfikacja grupy/kod) 14. Dwukropek stopera
---	--

Instalowanie akumulatora

1. Upewnić się, że radio jest wyłączone.
2. Dla T80: Aby usunąć pokrywę komory baterii, nacisnąć kłapkę u dołu pokrywy komory.
Dla T80 Extreme : Aby usunąć pokrywę komory baterii, użyć monety do podważenia pokrywy komory.
3. Zamontować akumulatory NiMH w komorze baterii.
4. Założyć pokrywę komory baterii.

Poziom baterii i alarm niskiego poziomu baterii

	Oznacza, że bateria jest całkowicie naładowana.
	Miga, kiedy bateria jest bliska rozładowania, należy naładować radiotelefon lub natychmiast wymienić baterie. (Dźwięk alarmu wydawany co 5 sekund na czas 30 sekund, kiedy bateria jest bliska rozładowania.)

Ładowanie radiotelefonu

Ładowanie bezpośrednie :

1. Upewnić się, że radio jest wyłączone.
2. Podłączyć zasilacz do gniazda 9V urządzenia. Podłączyć drugi koniec zasilacza do gniazda samochodowego.
3. Zestaw baterii należy ładować przez 14 godzin.

Ładowanie za pomocą bazy :

1. Upewnić się, że radio jest wyłączone.
2. Podłączyć adapter AC do wejścia DC 9V bazy ładowania.
3. Umieścić bazę na stabilnym podłożu.
4. Umieścić radiotelefon zwrócony klawiaturą naprzód w bazie do ładowania.

5. Wskaźnik LED będzie się świecił przez cały czas pozostawienia radiotelefonu w bazie do ładowania..
 Uwaga: zestaw baterii należy ładować przez 14 godzin.
- Korzystanie z wkładki na akumulatory :
1. Wymontować pakiet akumulatorów NiMH z radiotelefonu.
 2. Umieścić wkładkę na akumulatory w bazie do ładowania.
 3. Zamontować pakiet akumulatorów NiMH w bazie do ładowania. Upewnić się, że styki są prawidłowo wyrównane.
 4. Wskaźnik LED będzie się świecił przez cały czas pozostawienia radiotelefonu w bazie do ładowania..
- Uwaga: zestaw baterii należy ładować przez 14 godzin.

Podstawowa obsługa radia

Przed rozpoczęciem korzystania z radia przeczytaj niniejszą instrukcję obsługi

Włączanie/wyłączanie radia

W celu włączenia radia, obrócić pokrętko zgodnie z kierunkiem ruchu wskazówek zegara.
 W celu wyłączenia radia, obrócić pokrętko przeciwnie do kierunku ruchu wskazówek zegara.

Regulacja głośności

Zwiększyć głośność obracając pokrętko zgodnie z kierunkiem ruchu wskazówek zegara.
 Zmniejszyć głośność obracając pokrętko przeciwnie do kierunku ruchu wskazówek zegara.



Regulacja dźwięku (tony klawiszy)

Radio emituje sygnał dźwiękowy przy każdym wciśnięciu przycisku (z wyjątkiem przycisku PTT i ).



Wcisnąć i przytrzymać przycisk  podczas włączania radia aby włączyć/wyłączyć dźwięk.

Nawigacja po menu

Radio posiada dwie funkcje menu: menu wyboru i zwykłe menu.

1. Nacisnąć przycisk **SEL/**  aby wejść do menu wyboru.
2. Nacisnąć przycisk **MENU/GRP**, aby wejść do zwykłego menu.
3. Kolejne naciśnięcia przycisku **SEL/**  lub **MENU/GRP** spowodują przechodzenie przez funkcje menu.
4. Wykonać jedną z poniższych czynności aby wyjść z funkcji menu :
 - a. Nacisnąć przycisk **MENU/GRP**,
 - b. Nacisnąć przycisk **PTT**
 - c. Począkać 10 sekund do automatycznego przejścia urządzenia w "normalny" tryb pracy.

Rozmowa przez radio



1. Przysuń radio do ust na odległość 5–8 cm.
2. Naciśnij i przytrzymaj przycisk **PTT**, aby mówić.
 Na wyświetlaczu pojawi się ikona .
3. Zwolnić przycisk **PTT**. Teraz możesz odbierać nadchodzące połączenia. W takim przypadku na ekranie pojawi się ikona . Aby odpowiedzieć, powtórz procedurę od kroku 1.

Uwaga: Jeżeli nadajesz przez 60 sekund, radio emituje sygnał limitu czasu TX Time Out i miga ikona . Radio przestanie transmitować.

Aby przeprowadzić rozmowę, obydwa radia należy ustawić na ten sam kanał i kod. Należy zapoznać się z „Wybór kanału i kodu” poniżej.

Wybór kanału i kodu

Aby wybrać kanał:

1. **SEL/**  aby wejść do menu wyboru. Przechodzić przez kolejne pozycje do momentu gdy wskaźnik kanału zacznie mrugać.
2.  lub  - wybrany kanał.

Aby wybrać kod :

1. **SEL/**  aby wejść do menu wyboru. Przechodzić przez kolejne pozycje do momentu gdy wskaźnik kodu zacznie mrugać.
2. **▲** lub wcisnąć **▼** aby wybrać żądany kod.
3. Wyjść z menu wyboru.

Menu wyboru

Radio posiada następującą strukturę menu wyboru:

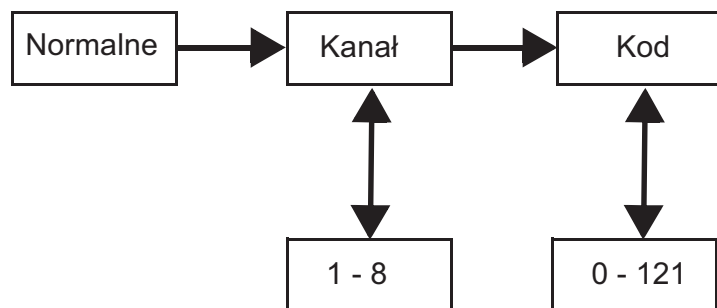

Nadawanie uruchamiane głosem (VOX)

Transmisja rozpoczyna się z rozpoczęciem mowy do mikrofonu zamiast użycia przycisku **PTT**.

Aby wybrać poziom VOX:

1. **MENU/GRP** aby wejść do zwykłego menu. Przejść dalej i wybrać "VOX".
2. **SEL/**  aby wybrać.
3. **▲** lub **▼** aby ustawić wybrany poziom czułości VOX.
4. Wyjść z menu wyboru.

Uwaga: Poziom "N"(wyłączone) dezaktywuje VOX.

Poziomy 1-5 ustawiają czułość układu VOX. Poziomu 1 należy używać w cichym otoczeniu, a poziomu 5 w głośnym otoczeniu. Można ustalić właściwy poziom czułości mówiąc do mikrofonu. Jeżeli miga, głos zaakceptowano.

Wysyłanie dźwięku wywołania

Twoje radio jest wyposażone w 10 wybieralnych dźwięków wywołania.

Aby wybrać dźwięk wywołania:

1. **MENU/GRP** aby wejść do zwykłego menu. Przejść do "TONE".
2. **SEL/**  aby wybrać.
3. **▲** lub **▼** aby wybrać żądany dźwięk wywołania.
4. Wyjść ze zwykłego menu.

Aby wysłać wybrany dźwięk wywołania :

1.  aby wysłać wybrany dźwięk wywołania. Wybrany dźwięk będzie automatycznie wysyłany przez ustalony okres czasu.
2. **PTT** aby anulować dźwięk wywołania.

Automatyczne wyłączenie zasilania

Funkcja automatycznego wyłączenia zasilania pozwala na ustawienie czasu, po którym radio wyłączy się automatycznie.

1. **MENU/GRP** aby wejść do zwykłego menu. Przechodzić przez kolejne pozycje menu aż do "**PWR**", bieżące ustawienie automatycznego wyłączenia zasilania mruga.
2. **SEL/**  aby wybrać.
3. **▲** lub **▼** aby wybrać czas od ON (włączone), 1 godz., 2 godz., i 3 godz.
4. Wyjść z menu.

Zwykłe menu

Radio posiada następującą strukturę zwykłego menu:

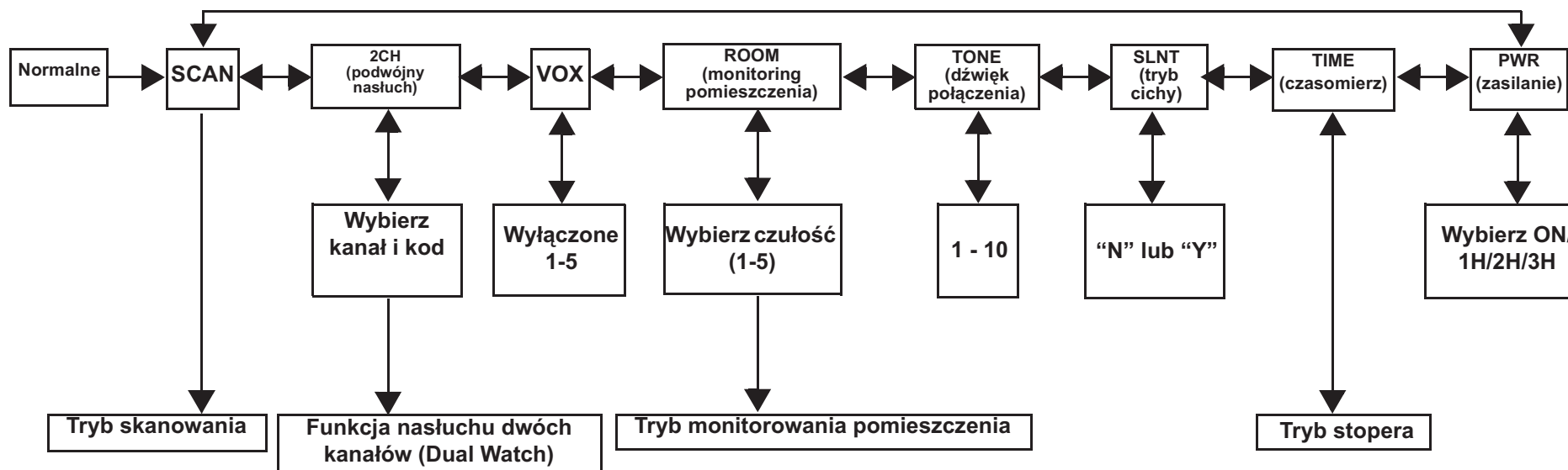

Menu grupowe

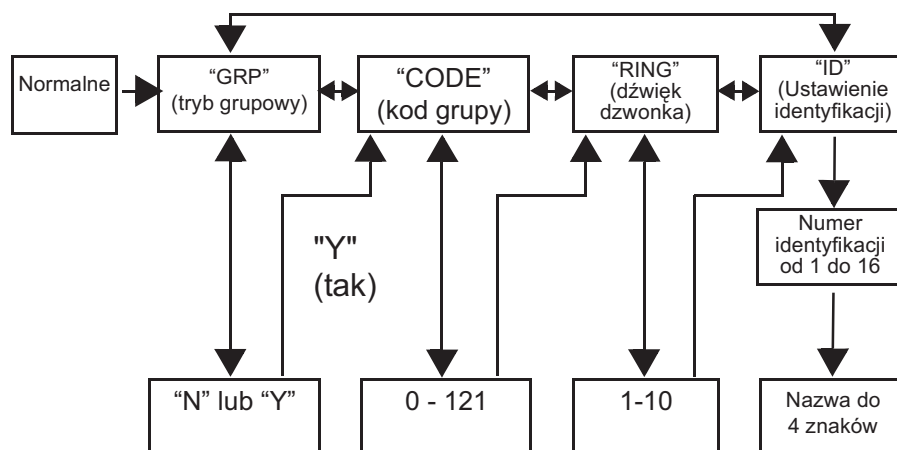

1. Nacisnąć i przytrzymać **MENU/GRP** aby wejść do menu grupowego (GROUP MENU).
2. ▲ lub ▼ aby przejść przez każde menu (GRP/CODE/RING/ID).
3. **SEL/** aby wybrać.
4. ▲ lub ▼ aby przejść do wybranego stanu lub numeru.
5. **SEL/** aby wybrać.
6. **MENU/GRP** aby wyjść.

Ustawienie trybu grupowego

1. Nacisnąć i przytrzymać **MENU/GRP** aby wejść do menu grupowego (GROUP MENU).
2. **SEL/** aby sterować trybem grupowym.
3. ▲ lub ▼ aby włączyć "Y"(tak). Nacisnąć **SEL/** aby wejść do menu grupowego i ustawienia kodu grupy.
4. ▲ lub ▼ aby wybrać "N"(nie). Nacisnąć **SEL/** aby wyjść z menu grupowego.

Ustawienie kodu grupy

1. ▲ lub ▼ aby wybrać kod grupy.
2. **SEL/** aby zakończyć ustawienie kodu grupy.
3. Radio przechodzi do menu wyboru dźwięków dzwonka "Ring Tone Setting Menu".
4. **MENU/GRP** aby cofnąć się do menu grupowego.

Ustawienie dźwięku dzwonka

Użytkownik może wybrać dźwięk dzwonka dla połączenia bezpośredniego. Dźwięki dzwonka są takie same jak dźwięki wywołania.

1. ▲ lub ▼ aby wybrać dźwięk dzwonka.
2. Usłyszysz wybrany dźwięk dzwonka.

Ustawienie identyfikacji (ID)

Każde radio w grupie musi mieć ustawiony identyfikator rozmówcy. Użytkownik może ustawić identyfikator rozmówcy o długości do czterech (4) znaków.

1. ▲ lub ▼ aby wybrać numer ID.
2. W przypadku gdy numer identyfikacji ID jest już zajęty, zostanie wyświetlony komunikat USED. Jeżeli USED nie pojawia się, identyfikator jest dostępny.
3. **SEL/** aby przejść do ustawienia identyfikatora rozmówcy.

Ustawienie identyfikatora rozmówcy

Identyfikator rozmówcy pojawia się na wyświetlaczu drugiego radia podczas wykonywania połączenia ogólnego lub bezpośredniego. Identyfikator rozmówcy pojawi się także na wyświetlaczu drugiego radia podczas wykonywania z niego połączenia bezpośredniego. Jeżeli nie ustawiono identyfikatora rozmówcy, wyświetla się numer urządzenia.

1. ▲ lub ▼ aby wybrać znak, który będzie migał na wyświetlaczu.
2. **SEL/** aby wybrać i przejść do kolejnego znaku.

3. **SEL/** aby zapisać numer identyfikacji i identyfikator rozmówcy.

Uwaga: Radio anuluje wybrany numer identyfikacji i wprowadzony identyfikator rozmówcy, po czym wychodzi z menu grupowego, przy naciśnięciu przycisku MENU/GRP.

Ustawienie kanału w trybie grupowym







Aby ustawić automatyczną zmianę kanału w trybie grupowym:

1. **MENU/GRP** aby wejść w tryb grupowy.
2. **SEL/** aby wejść w ustawienie kanału.
3. ▲ lub ▼ aby przejść do "ustawienia automatycznej zmiany kanału".
4. **SEL/** aby wybrać.
Numer kanału zacznie migać i wyświetli się komunikat "ALL".
5. ▲ lub ▼ aby wybrać kanał.
6. **SEL/** lub aby wysłać polecenie automatycznej zmiany kanału.
7. **MENU/GRP** aby powrócić do ustawienia kanału w trybie grupowym.

Aby ustawić kanał ręcznie w trybie grupowym:

1. **MENU/GRP** aby wejść w tryb grupowy.
2. **SEL/** aby wejść w ustawienie kanału.
3. ▲ lub ▼ aby wejść w "ręczne ustawienie kanału".
4. **SEL/** aby wybrać.
Numer kanału zacznie migać i wyświetli się komunikat "MY".
5. ▲ lub ▼ aby wybrać kanał ręcznie.
6. **SEL/** aby opuścić ręczne ustawienie kanału.
7. **MENU/GRP** aby powrócić do ustawienia kanału w trybie grupowym.





Ustawienie połączenia ogólnego.

1. **MENU/GRP** aby wejść w tryb grupowy.
2.  aby wejść w ustawienie połączenia ogólnego/bezpośredniego.
3.  lub  aby wybrać połączenie ogólne. Wyświetli się komunikat "SYNC".
4. **SEL/**  lub  aby opuścić to ustawienie i rozpocząć połączenie ogólne.
Usłyszysz dźwięk połączenia ogólnego.  i  miga podczas transmisji.
5. **MENU/GRP** aby wyjść.

Ustawienie połączenia bezpośredniego

Numer identyfikacji dla połączenia bezpośredniego

Identyfikator rozmówcy

1. **MENU/GRP** aby wejść w tryb grupowy.
2.  aby wejść w ustawienie połączenia ogólnego/bezpośredniego.
3.  lub  aby wybrać numer ID.
4.  lub **SEL/**  aby wysłać polecenie połączenia bezpośredniego.
Usłyszysz wybrany dźwięk dzwonka. Na wyświetlaczu pojawia się ikona TX i ikona CALL podczas transmisji.
5. **MENU/GRP** aby powrócić do ustawienia połączenia ogólnego/bezpośredniego.

Funkcje radia**Tryb skanowania kanału**

Umożliwia skanowanie aktywnych kanałów. W przypadku wykrycia aktywności radio pozostaje na tym kanale przez 2 sekundy (5 sekund w trybie VOX bez zestawu słuchawkowego). Aby nadawać na tym kanale, naciśnij przycisk **PTT**. Kiedy aktywność na tym kanale się skończy, radio będzie skanować inne kanały.







Aby włączyć skanowanie kanału:

1. **MENU/GRP**, aby wejść do zwykłego menu. Przejść do "SCAN".
2. **SEL/**  aby włączyć skanowanie kanału.
3. **MENU/GRP** lub **PTT** aby wyłączyć tryb skanowania.

Funkcja nasłuchu dwóch kanałów (Dual Watch)

Pozwala na naprzemienne skanowanie bieżącego i innego kanału.

Aby ustawić inny kanał i zainicjować funkcję nasłuchu dwóch kanałów:

1. **MENU/GRP**, aby wejść do zwykłego menu. Przejść do "2CH".
2.  lub  aby wybrać kanał, po czym nacisnąć **SEL/** .
3.  lub  aby wybrać kod, po czym nacisnąć **SEL/** .
4. Radio rozpoczyna pracę w trybie nasłuchu dwóch kanałów.

Uwaga: W przypadku wyboru tych samych kanałów i kodów, tryb nasłuchu dwóch kanałów nie działa.

5. **MENU/GRP** aby wyłączyć tryb nasłuchu dwóch kanałów.

Monitorowanie pomieszczenia

Pozwala na wykrywanie głosów/hałasów (zgodnie z ustawionym poziomem czułości) i transmisję do nasłuchującego radia bez użycia przycisku **PTT**. Radio monitorujące nie może odbierać w tym trybie żadnych transmisji.

Aby włączyć monitorowanie pomieszczenia:

1. **MENU/GRP** aby wejść do zwykłego menu. Przejść do "ROOM".
2. **SEL/**  aby wybrać.
3. **▲** lub **▼** aby wybrać pożądaną poziom czułości monitorowania pomieszczenia.

Uwaga: Poziomu 1 należy używać w cichym otoczeniu. Poziomu 5 należy używać w hałaśliwym otoczeniu.

4. **SEL/**  aby włączyć monitorowanie pomieszczenia.
MENU/GRP aby wyłączyć monitorowanie pomieszczenia.



Uwaga: W przypadku gdy głos/hałas w monitorowanym pomieszczeniu rozlega się dłużej niż 60 sekund, radio monitorujące przestaje nasłuchiwać na 5 sekund, po czym wznowia pracę.

Tryb cichy

Tryb cichy wyciszy wszystkie przychodzące połączenia. Podświetlenie radia miga podczas przychodzącego połączenia. Jeśli nie odbierzesz połączenia, podświetlenie wyłączy się, a obraz będzie  migać aż do zaniknięcia sygnału. Model T80/T80E będzie wibrować w przypadku nieodebranego połączenia.

Tryb cichy zostanie wyłączony na 15 sekund w przypadku nadawania, odbierania lub naciśnięcia jakichkolwiek przycisków.





Aby włączyć tryb cichy:

1. **MENU/GRP** aby wejść do zwykłego menu.
2. Wybrać "SLNT".
3. **SEL/**  aby wybrać.
4. **▲** aby włączyć tryb cichy: "Y" jest wyświetlane na wskaźniku kanału.  pojawia się.
5. **▼** aby wyłączyć tryb cichy: "N" jest wyświetlane na wskaźniku kanału.  znika.

Stoper

Pozawala na odliczanie czasu do 59 minut i 59 sekund. W tym trybie można odbierać połączenia.

Aby użyć stopera:

1. **MENU/GRP** aby wejść do zwykłego menu. Przejść do "TIME".
2. **SEL/**  aby wybrać stoper.
3. **SEL/**  aby uruchomić stoper.
4. **SEL/**  aby włączyć pauzę w pracy stopera .
SEL/  aby włączyć/wyłączyć stoper.
5. **MENU/GRP** lub **PTT** aby zatrzymać lub zresetować stoper.

Uwaga: W przypadku odebrania połączenia zostanie wyświetlony identyfikator rozmówcy, po czym radio powróci do trybu stopera, a ikona wezwania będzie migać.

Blokada klawiatury

Nacisnąć i przytrzymać **SEL/**  do momentu gdy  /"LOCK" pojawia się aby zablokować klawiaturę.

Nacisnąć i przytrzymać **SEL/**  do momentu gdy  /"UNLK" znika aby odblokować klawiaturę.



Podświetlenie wyświetlacza LCD

Wyświetlacz LCD podświetli się automatycznie na 10 sekund po naciśnięciu jakiegokolwiek z przycisków (z wyjątkiem PTT).

Tryb monitorowania

Umożliwia słuchanie słabych sygnałów na bieżącym kanale.

Aby włączyć tryb monitorowania:

1. Nacisnąć przycisk **MON** dla krótkiego nasłuchiwania. Ikona  miga.
2. Nacisnąć i przytrzymać przycisk **MON** przez 2 sekundy dla ciągłego nasłuchiwania. Ikona  nadal miga.

Aby wyłączyć tryb monitorowania:

Nacisnąć przycisk **MON**, **MENU/GRP** lub **SEL/**  aby powrócić do trybu "normalnego". Ikona  przestaje migać.

Dźwięk końca nadawania

Wskazuje koniec transmisji **PTT** lub **VOX**. Jest słyszalny przez głośnik, kiedy dźwięki przycisków są włączone. Nie jest słyszalny przez głośnik, kiedy dźwięki przycisków są wyłączone.

Wcisnąć i przytrzymać przycisk  podczas włączania radia aby włączyć dźwięk końca nadawania. Powtórzyć poprzedni krok aby wyłączyć dźwięk końca nadawania.

Latarka LED

Twoje radio posiada wbudowaną latarkę LED. Wskaźnik latarki LED pozostanie włączony do momentu zwolnienia przycisku.

Informacje dotyczące gwarancji

Autoryzowany dealer lub sprzedawca firmy Motorola w miejscu zakupu dwukierunkowego radia Motorola i/lub oryginalnych akcesoriów uzna roszczenie gwarancyjne i/lub zapewni serwis gwarancyjny.

Zwróć radio do dealera lub sprzedawcy, aby skorzystać z serwisu gwarancyjnego. Nie zwracaj radia do firmy Motorola.

Aby móc skorzystać z serwisu gwarancyjnego, należy przedstawić paragon lub porównywalny zastępczy dowód opatrzony datą zakupu. Dwukierunkowe radio powinno również zawierać wyraźnie widoczny numer seryjny. Niniejsza gwarancja nie będzie obowiązywała, jeżeli numery seryjne lub opisujące rodzaj telefonu komórkowego zostały zmienione, usunięte, przeniesione z innego urządzenia lub jeżeli są nieczytelne.

Czego nie obejmuje gwarancja

- Usterki lub uszkodzenia wynikające z używania produktu w sposób inny niż przewidziany lub nieprzestrzeganie instrukcji zawartych w tym podręczniku użytkownika.
- Usterki lub uszkodzenia wynikające z niewłaściwego używania, wypadku lub zaniedbania.
- Usterki lub uszkodzenia wynikające z przeprowadzania niewłaściwych prób, z eksploatacji, konserwacji, regulacji lub jakichkolwiek przeróbek i modyfikacji.
- Zniszczenia lub uszkodzenia anten, chyba że jest to spowodowane wadami materiałowymi lub niewłaściwym wykonawstwem.
- Rozmontowanie lub naprawę wyrobu wykonaną w sposób wpływający negatywnie na działanie wyrobu lub uniemożliwiający przeprowadzenie odpowiedniej kontroli oraz testów w celu zweryfikowania roszczenia z tytułu gwarancji.
- Usterki lub uszkodzenia wynikające z zasięgu.
- Usterki lub uszkodzenia wynikające z zawilgocenia, zalania lub zanieczyszczenia.
- Wszystkie powierzchnie plastikowe i inne części zewnętrzne, które zostały porysowane lub uszkodzone w wyniku zwykłej eksploatacji wyrobu.
- Wyroby czasowo przekazane do używania.
- Okresową konserwację i naprawę lub wymianę części w związku z normalnym zużyciem.

Informacje o prawach autorskich

Produkty firmy Motorola opisane w tym podręczniku mogą obejmować autorskie oprogramowanie firmy Motorola umieszczone w pamięci półprzewodnikowej lub innych mediach. Prawo w Stanach Zjednoczonych i innych krajach zapewnia firmie Motorola pewne wyłączne prawa do chronionych prawem autorskim programów, między innymi wyłączne prawo do kopiowania lub reprodukcji chronionego programu w dowolny sposób.

Zgodnie z tym wszelkie chronione prawem autorskim programy firmy Motorola zawarte w produktach Motorola opisanych w tym podręczniku nie mogą być kopiowane ani reprodukcje w jakikolwiek sposób bez wyraźnej pisemnej zgody firmy Motorola. Ponadto zakup produktów firmy Motorola nie może być uważany za przekazanie — w sposób bezpośredni, dorozumiany, na podstawie wcześniejszych oświadczeń lub w jakikolwiek inny — licencji chronionych prawami autorskimi, patentami lub zgłoszeniami patentowymi, należących do firmy Motorola. Wyjątek stanowi zwykła, niewyłączna, wolna od opłat licencja, jaka zgodnie z prawem jest skutkiem transakcji sprzedaży produktu.

MOTOROLA, MOTO, MOTOROLA SOLUTIONS oraz stylizowane logo M są znakami towarowymi lub zastrzeżonymi znakami towarowymi firmy Motorola Trademark Holdings, LLC i są używane na licencji. Wszystkie inne znaki towarowe są własnością ich właścicieli.

БЕЗОПАСНОЕ ИСПОЛЬЗОВАНИЕ И РАДИОЧАСТОТНОЕ ИЗЛУЧЕНИЕ ПРИЕМОПЕРЕДАТОЧНЫХ РАДИОМОДУЛЕЙ



Предупреждение

Перед началом использования данного изделия ознакомьтесь с инструкциями по эксплуатации и технике безопасности, приведенными в буклете «Сведения о безопасности и воздействии излучаемой радиочастотной энергии», прилагаемом к радиомодулю.

ВНИМАНИЕ!

Перед использованием данного изделия прочтите данные о радиочастотном излучении и инструкции по эксплуатации в буклете о Безопасном использовании и радиочастотном излучении, с целью гарантии соответствия ограничениям силы радиочастотного воздействия.

Содержимое упаковки

- 2 радиомодуля TLKR T80/T80 Extreme Radio
- 2 поясные застёжки
- 1 зарядная станция с 2-мя разъемами
- 1 сетевой адаптер
- 2 опорных кронштейна для батареи
- 2 комплекта перезаряжаемых никель-металл-гидридных батарей
- 2 гарнитур (только для модели T80 Extreme)
- 2 шнура (только для модели T80 Extreme)
- Инструкция пользователя TLKR T80/T80 Extreme

Таблица частот

Канал	Частота (МГц)	Канал	Частота (МГц)	Канал	Частота (МГц)
1	446.00625	4	446.04375	7	446.08125
2	446.01875	5	446.05625	8	446.09375
3	446.03125	6	446.06875		

Функции и технические характеристики

- 8 PMR-каналов
- 121 субкод (38 кодов CTCSS и 83 кода DCS)
- Диапазон до 10 км*
- Внутренняя схема VOX
- ЖК-фонарик
- 10 выбираемых сигналов звонка
- ЖК-дисплей с задней подсветкой
- Сигнал окончания передачи
- Таймер
- Монитор помещения
- Зарядное устройство
- Уровень заряда батареи
- Монитор каналов
- Поиск канала
- Поиск по двум каналам
- Блокировка клавиатуры
- Автовыключение
- Автоматическое помехоподавление
- Автоповтор (Прокрутка)
- Экономия заряда батареи
- Уведомление о низком заряде батареи
- Спящий режим при низком заряде батареи
- Звук (Вкл./Выкл.)
- Прямой вызов (по идентификатору вызова)
- Групповой вызов
- Беззвучный режим
- Общий вызов
- Автопереключение каналов
- Класс IP-защиты: IPX2 (для T80), IPX4 (для T80 Extreme)
- Источник питания: комплект никель-металл-гидридных батарей/ 4 щелочных AAA-батареи
- Время работы от батареи: 16 часов (в стандартных условиях использования)

*Диапазон может изменяться в зависимости от окружающих и/или топографических условий

Управление и функции

Русский

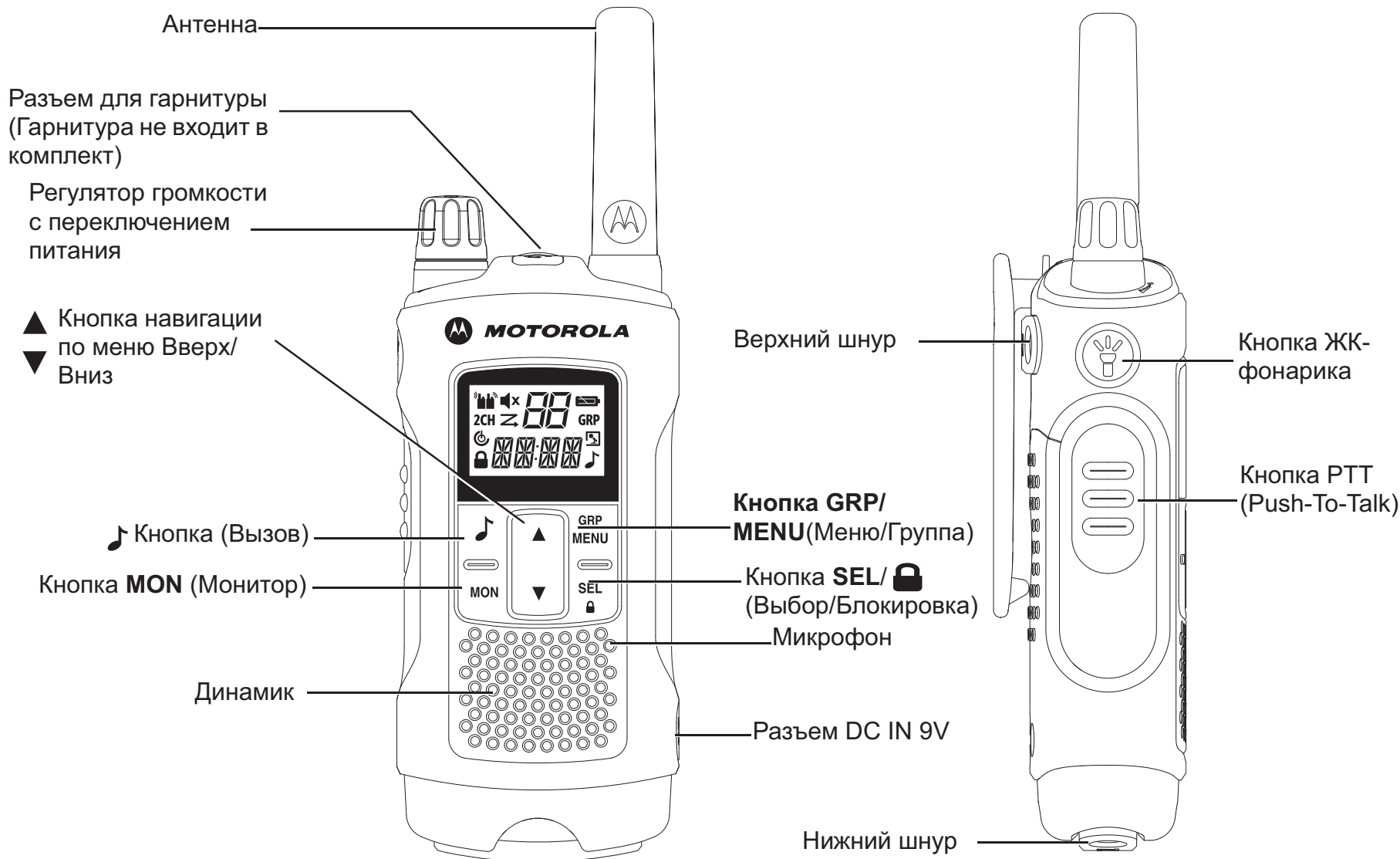

Примечание: На изображении представлена модель T80 Extreme. Также применимо для модели T80.

Дисплей

1. Индикатор бесшумного режима	9. Уровень заряда батареи
2. Индикатор передачи сигнала	10. Групповой индикатор
3. Индикатор получения сигнала	11. Индикатор VOX/Монитора помещения
4. Индикатор поиска по двум каналам	12. Индикатор вызова
5. Индикатор автовыключения	13. Субкод Индикатор (Групповой идентификатор/Код)
6. Индикатор блокировки	14. Двоеточие (для таймера)
7. Индикатор поиска	
8. Индикатор канала	

Установка батареи

1. Убедитесь, что радиомодуль **ВЫКЛЮЧЕН**.
2. Для модели T80: Чтобы открыть крышку отсека батареи, надавите на нижнюю часть крышки отсека.
Для модели T80 Extreme: Чтобы открыть крышку отсека батареи, подденьте ее с помощью монеты.
3. Вставьте никель-металл-гидридные батареи в отсек батареи.
4. Установите крышку отсека батареи на место.

Уровень заряда и уведомление о низком уровне заряда батареи

	Показывает, что батарея полностью заряжена.
	Мигает когда заряд низкий; зарядите радиомодуль или немедленно замените батареи. (При низком уровне заряда батареи сигнал звучит каждые 5 секунд в течение 30 секунд).

Зарядка радиомодуля

Прямая зарядка:

1. Убедитесь, что радиомодуль **ВЫКЛЮЧЕН**.
2. Присоедините сетевой адаптер к разъему DC IN 9 В. Присоедините другой конец сетевого адаптера к розетке питания аксессуара для автомобиля.
3. Заряжайте комплект батарей в течение 14 часов.

Использование зарядной станции:

1. Убедитесь, что радиомодуль **ВЫКЛЮЧЕН**.
2. Присоедините сетевой адаптер к разъему DC IN 9V зарядной станции.

3. Установите зарядную станцию на устойчивую поверхность.
4. Поместите радиомодуль в зарядную станцию так, чтобы клавиатура была направлена вперед.
5. ЖК-индикатор загорится и продолжит гореть, пока радиомодуль остается в зарядном устройстве.

Примечание: Заряжайте комплект батарей в течение 14 часов.

Использование опорного кронштейна для батареи:

1. Извлеките комплект перезаряжаемых никель-металл-гидридных батарей из радиомодуля.
2. Вставьте опорный кронштейн для батареи в зарядную станцию.
3. Вставьте комплект никель-металл-гидридных батарей в зарядную станцию. Убедитесь, что контакты батареи и зарядной станции совмещены верно.
4. ЖК-индикатор загорится и продолжит гореть, пока радиомодуль остается в зарядном устройстве.

Примечание: Заряжайте комплект батарей в течение 14 часов.

Работа радиомодуля

Прочтите данное руководство полностью перед попыткой работы с устройством.

Включение/выключение радиомодуля

Чтобы включить радиомодуль, поверните вращающуюся ручку по часовой стрелке.

Чтобы выключить радиомодуль, поверните вращающуюся ручку против часовой стрелки.

Регулировка громкости

Чтобы увеличить громкость, поверните вращающуюся ручку по часовой стрелке.

Чтобы уменьшить громкость, поверните вращающуюся ручку против часовой стрелки.



Регулировка звука (Сигналы кнопок)

Радиомодуль издает короткий звуковой сигнал каждый раз при нажатии одной из кнопок (кроме кнопки PTT и .

Нажмите и удерживайте  кнопку во время включения радиомодуля для включения/выключения звука.

Навигация по меню

Радиомодуль имеет две функции меню: меню выбора и общее меню.

1. Для входа в меню выбора нажмите кнопку **SEL/** .
2. Для входа в общее меню нажмите кнопку **MENU/GRP**.
3. Дополнительным нажатием кнопки **SEL/**  или кнопки **MENU/GRP** осуществляется перемещение по меню.
4. Для выхода из функции меню выполните одно из следующих действий:
 - a. Нажмите кнопку **MENU/GRP**;
 - b. Нажмите кнопку **PTT**
 - c. Подождите 10 секунд, пока устройство автоматически не вернется в режим «Норм.».

Разговор по радиомодулю

1. Держите радиомодуль на расстоянии 5-8 см ото рта.
2. Нажмите и удерживайте кнопку **PTT** во время разговора.

На экране появится значок .

3. Отпустите кнопку **PTT**. Теперь вы сможете получать входящие вызовы. При получении входящего вызова на экране появится значок . Чтобы ответить на вызов, повторите процедуру с шага 1.

Примечание: При продолжительности передачи более 60 секунд радиомодуль издает сигнал «таймаут» и мигает значок . Радиомодуль прекратит передачу.

Чтобы начать разговор, оба радиомодуля должны быть настроены на один канал и субкод. См. «Выбор канала и субкода» ниже.

Выбор канала и субкода

Для выбора канала:

1. Нажмите кнопку **SEL/**  для входа в меню выбора. Продолжайте нажимать, пока не замигает индикатор канала.
2. ▲ или ▼ на требуемый канал.

Для выбора субкода:

1. Нажмите кнопку **SEL/**  для входа в меню выбора. Продолжайте нажимать, пока не замигает индикатор субкода.
2. ▲ или ▼ на требуемый субкод.
3. Выйдите из меню выбора.

Меню выбора

Навигация по меню выбора осуществляется следующим образом:

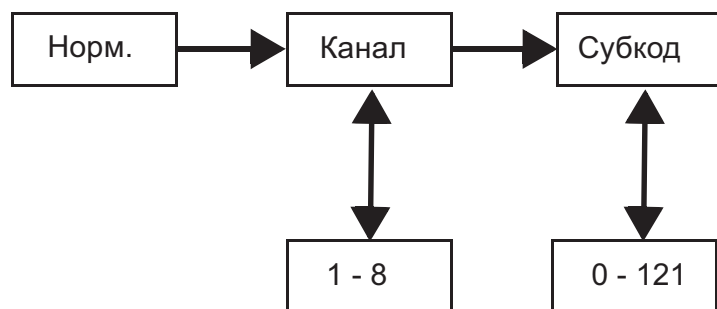

Голосовое управление передачей (VOX)

Передача включается, когда вы говорите в микрофон радиомодуля, без нажатия кнопки **PTT**.

Для выбора уровня VOX:

1. Нажмите **MENU/GRP** для входа в общее меню. Выберите «VOX».
2. Нажмите **SEL/**  для выбора.

3. ▲ или ▼ на желаемый уровень чувствительности VOX.
4. Выйдите из меню выбора.

Примечание: Уровень «N» (ВЫКЛ.) отключает режим VOX. Уровни 1-5 устанавливают чувствительность канала VOX. Используйте уровень 1 для тихих условий и уровень 5 для очень шумных условий. Вы можете определить подходящий уровень чувствительности, говоря в микрофон. Если мигает, ваш голос принят.

Передача сигнала вызова

Радиомодуль оборудован 10-ю выбираемыми сигналами вызова.

Для выбора сигнала вызова:

1. Нажмите **MENU/GRP** для входа в общее меню. Перейдите к «TONE».
2. Нажмите **SEL/**  для выбора.
3. ▲ или ▼ на желаемый сигнал вызова.
4. Выйдите из общего меню.

Для передачи выбранного сигнала вызова:

1.  для передачи выбранного сигнала вызова. Выбранный сигнал будет автоматически передаваться в течение фиксированного отрезка времени.
2. Нажмите **PTT** для отмены сигнала вызова.

Автовыключение

Функция автовыключения позволяет установить время автоматического выключения радиомодуля.

1. Нажмите **MENU/GRP** для входа в общее меню. Продолжайте, пока не появится значок «PWR», а текущее время автовыключения не начнет мигать.
2. Нажмите **SEL/**  для выбора.
3. ▲ или ▼ для выбора времени из ВКЛ., 1 Ч, 2 Ч и 3 Ч.
4. Выйдите из меню.

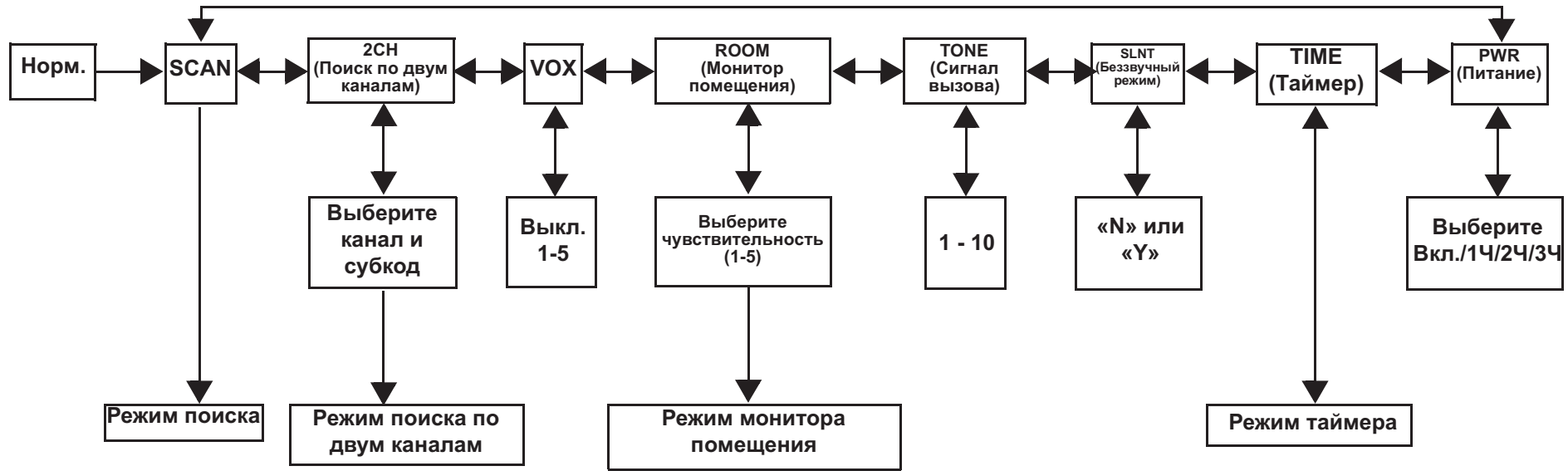

Общее меню

Навигация по общему меню осуществляется следующим образом:



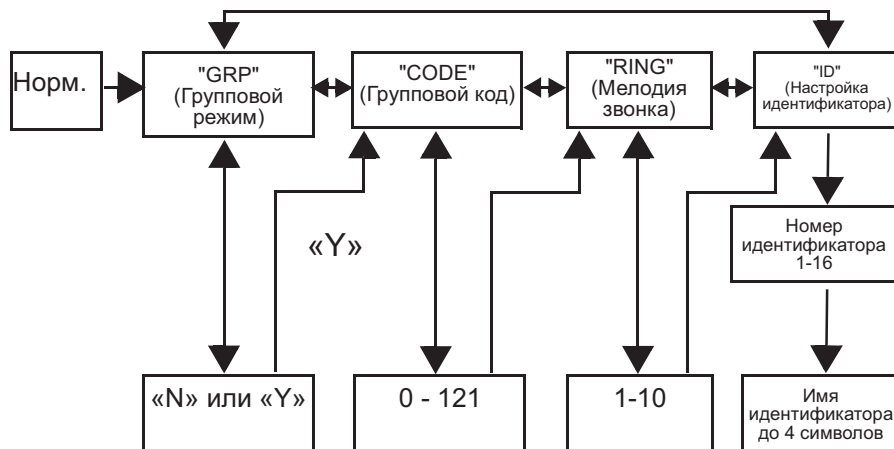

Групповое меню



1. Нажмите и удерживайте **MENU/GRP** для входа в групповое меню.
2. ▲ или ▼ для перехода в каждое меню (GRP/CODE/RING/ID).
3. Нажмите **SEL/**  для выбора.
4. ▲ или ▼ для перехода к желаемому состоянию или номеру.
5. Нажмите **SEL/**  для выбора.
6. Нажмите **MENU/GRP** для выхода.

Установка группового режима

1. Нажмите и удерживайте **MENU/GRP** для входа в ГРУППОВОЕ МЕНЮ.
2. Нажмите **SEL/**  для управления групповым режимом.
3. ▲ или ▼ на «Y». Нажмите **SEL/**  для перехода к групповому меню и настройке кода группы.
4. ▲ или ▼ на «N». Нажмите **SEL/**  для выхода из группового меню.

Установка кода группы

1. ▲ или ▼ для выбора кода группы.
2. Нажмите **SEL/**  для завершения настройки кода группы.
3. Радиомодуль переходит к меню установки мелодии звонка
4. Нажмите **MENU/GRP** для возврата в групповое меню.

Установка мелодии звонка

Пользователь может выбрать мелодию звонка для прямого вызова. Мелодии звонка совпадают с сигналами вызова.

1. ▲ или ▼ для выбора мелодии звонка.
2. Звучит выбранная мелодия звонка.

Установка идентификатора

Для каждого радиомодуля в группе требуется установить идентификатор. Пользователь может установить имя идентификатора максимум из четырех (4) символов.

1. ▲ или ▼ для выбора номера идентификатора.
2. При уже занятом имени идентификатора появляется надпись USED (ИСПОЛЬЗУЕТСЯ). Отсутствие надписи USED означает, что имя идентификатора свободно.
3. Нажмите **SEL/**  для перехода к установке имени идентификатора.

Установка имени идентификатора

Имя идентификатора появляется на экране другого радиомодуля при общем или прямом вызове. Имя идентификатора также появится на экране других радиомодулей при совершении ими прямого вызова. При отсутствии заданного имени идентификатора отображается номер устройства.

1. ▲ или ▼ для выбора символа, который будет мигать на экране.
2. Нажмите **SEL/**  для выбора и перейдите к следующему символу.

3. Нажмите **SEL/**  для регистрации номера и имени идентификатора.



Примечание: При нажатии кнопки MENU/GRP радиомодуль осуществляет отмену выбранного номера идентификатора и введенного имени идентификатора, а затем выход из группового меню.

Настройка каналов в групповом режиме

Для установки автонастройки каналов в групповом режиме:

1. Нажмите **MENU/GRP** для входа в групповой режим.
2. Нажмите **SEL/**  для входа в настройки канала.
3. ▲ или ▼ к параметру «Автонастройка каналов».
4. Нажмите **SEL/**  для выбора. Начнет мигать номер канала, и появится надпись «ALL».
5. ▲ или ▼ для выбора канала.
6. Нажмите **SEL/**  или  для передачи команды автонастройки каналов.
7. Нажмите **MENU/GRP** для возврата к настройке каналов в групповом режиме.

Для установки ручной настройки каналов в групповом режиме:

1. Нажмите **MENU/GRP** для входа в групповой режим.
2. Нажмите **SEL/**  для входа в настройки канала.
3. ▲ или ▼ к параметру «Ручная настройка каналов».
4. Нажмите **SEL/**  для выбора. Номер канала начнет мигать, и появится надпись «MY».
5. ▲ или ▼ для выбора канала вручную.
6. Нажмите **SEL/**  для выхода из ручной настройки каналов.
7. Нажмите **MENU/GRP** для возврата к настройке каналов в групповом режиме.

Настройка общего вызова

1. Нажмите **MENU/GRP** для входа в групповой режим.
2. 🎵 для входа в настройки общего/прямого вызова.
3. ▲ или ▼ для выбора передачи общего вызова.
Появляется надпись «SYNC».
4. Нажмите **SEL/🔒** или 🎵 для выхода из этих настроек и передайте общий вызов.

Звуки сигнала для общего вызова. 📶 и 🎵 мигает во время передачи.
5. Нажмите **MENU/GRP** для выхода.

Настройка прямого вызова



Номер идентификатора для прямого вызова

Имя идентификатора

1. Нажмите **MENU/GRP** для входа в групповой режим.
2. 🎵 для входа в настройки общего/прямого вызова.
3. ▲ или ▼ для выбора номера идентификатора.
4. 🎵 или **SEL/🔒** для передачи команды прямого вызова.
Звучит выбранный сигнал вызова. Во время передачи на экране появляются значки TX и CALL.
5. Нажмите **MENU/GRP** для возврата в настройки общего/прямого вызова.

Функции радиомодуля

Режим поиска канала

Позволяет радиомодулю искать активные каналы. При обнаружении активности радиомодуль закрепляется (остается) на этом канале в течение 2 секунд (5 секунд при

включенной функции VOX без гарнитуры). Чтобы начать передачу на данном канале, нажмите кнопку **PTT**. При остановке активности на выбранном канале радиомодуль продолжит поиск других каналов.

Для включения поиска каналов:

1. Нажмите **MENU/GRP** для входа в общее меню.
Перейдите к «SCAN».
2. Нажмите **SEL/🔒** для включения поиска каналов.
3. Нажмите **MENU/GRP** или **PTT** для выключения режима поиска.

Режим поиска по двум каналам

Позволяет искать текущий канал и дополнительно второй канал.

Для задания другого канала и начала поиска по двум каналам:





1. Нажмите **MENU/GRP** для входа в общее меню.
Перейдите к «2CH».
 2. ▲ или ▼ для выбора канала, затем нажмите **SEL/🔒**.
 3. ▲ или ▼ для выбора субкода, затем нажмите **SEL/🔒**.
 4. Радиомодуль начнет поиск по двум каналам.
- Примечание: Поиск по двум каналам не производится, если задается тот же канал или субкод, что и текущий канал.
5. Нажмите **MENU/GRP** для выключения режима поиска по двум каналам.

Монитор помещения

Позволяет радиомодулю обнаруживать голос/шумы (в соответствии с установленным уровнем чувствительности) и передавать их на прослушивающий радиомодуль без нажатия кнопки **PTT**. В этом режиме прослушивающий радиомодуль не может принимать передачи.

Для включения режима монитора помещения:

1. Нажмите **MENU/GRP** для входа в общее меню.
Перейдите к «ROOM».

2. Нажмите **SEL/**  для выбора.
 3.  или  для желаемого уровня чувствительности монитора помещения.
- Примечание: Используйте уровень 1 в тихих условиях.
Используйте уровень 5 в очень шумных условиях.
4. Нажмите **SEL/**  для включения монитора помещения.
Нажмите **MENU/GRP** для выключения монитора помещения.

Примечание: При продолжении звучания голоса/шума в прослушиваемой комнате более 60 секунд прослушивающий радиомодуль прерывает прослушивание на пять секунд, затем возобновляет его.

Беззвучный режим

Беззвучный режим сделает беззвучными все входящие вызовы. Задняя подсветка радиомодуля мигает при входящем вызове. При неотвеченном звонке задняя

подсветка выключается и  мигает до окончания сигнала. Радиомодуль T80/T80Extreme вибрирует при пропущенном звонке.

Беззвучный режим отключается на 15 секунд во время передачи, приема или нажатия любых других кнопок.





Для включения беззвучного режима:

1. Нажмите **MENU/GRP** для входа в общее меню.
2. Выберите «SLNT».
3. Нажмите **SEL/**  для выбора.
4.  для включения беззвучного режима. «Y» отображается на индикаторе канала.  появляется на экране.
5.  для выключения беззвучного режима. «N» отображается на индикаторе канала.  исчезает.

Таймер



Позволяет радиомодулю засекают время до 59 минут 59 секунд. В этом режиме можно принимать входящие звонки.

Для использования таймера:

1. Нажмите **MENU/GRP** для входа в общее меню.
Перейдите к «TIME».
2. Нажмите **SEL/**  для выбора таймера.
3. Нажмите **SEL/**  для запуска таймера.
4. Нажмите **SEL/**  для паузы таймера.
Нажмите **SEL/**  для включения/выключения таймера.
5. Нажмите **MENU/GRP** или **PTT** для остановки или перезапуска таймера.

Примечание: При приеме звонка высветится имя идентификатора, затем радиомодуль вернется в режим таймера, и замигает значок вызова.

Блокировка кнопок

Нажмите и удерживайте **SEL/**  до появления надписи  /«LOCK» для блокировки клавиатуры.

Нажмите и удерживайте **SEL/**  до исчезновения надписи  /«UNLK» для разблокировки клавиатуры.



ЖК-подсветка

ЖК-экран автоматически загорится в течение 10 секунд после нажатия любой кнопки (кроме кнопки PTT).



Режим наблюдения

Позволяет слушать слабые сигналы на текущем канале.

Для включения режима монитора:

1. Нажмите кнопку **MON** для краткого прослушивания. Мигает значок .
2. Нажмите и удерживайте кнопку MON в течение 2 секунд для продолжительного прослушивания. Значок  продолжает мигать.

Для выключения режима монитора:

Нажмите кнопку **MON, MENU/GRP** или **SEL/**  для возврата в режим «Норм.». Значок  перестает мигать.

Сигнал окончания передачи

Звучит в конце передачи сигнала **PTT** или **VOX**. Его можно услышать в динамике при включенном коротком сигнале кнопки. Его нельзя услышать в динамике при выключенном коротком сигнале кнопки.

Нажмите и удерживайте кнопку  во время включения радиомодуля для включения сигнала окончания передачи. Повторите для выключения сигнала окончания передачи.

ЖК-фонарик

Радиомодуль оснащен встроенным ЖК-фонариком. Индикатор ЖК-фонарика останется включенным все время, пока нажата кнопка.

Гарантийная информация

Авторизованный дилер Motorola или магазин, в котором вы приобрели приемопередаточный радиомодуль и/или оригинальные аксессуары, заменит устройство по гарантии или осуществит гарантийное обслуживание.

Для запроса гарантийного обслуживания верните устройство дилеру или продавцу. Не возвращайте устройство компании Motorola.

Чтобы иметь право на получение гарантийного обслуживания вы должны предоставить чек или заменяющий его документ, подтверждающий покупку, с датой покупки. Приемопередаточная радиоустановка должна также иметь серийный номер. Гарантия теряет силу, если серийный номер устройства был изменен, удален, стерт или сделан нечитаемым.

Что не покрывается гарантией.

- Дефекты или ущерб, возникшие в результате использования изделия иным образом, помимо его основного назначения, а также в результате игнорирования инструкций в настоящем руководстве пользователя.
- Дефекты или ущерб, возникшие в результате неправильного использования, несчастного случая или по неосторожности.
- Дефекты или ущерб, возникшие в результате неправильной проверки, работы, обслуживания, настройки или любого изменения конструкции прибора.
- Поломку или повреждение антенн, за исключением повреждений, связанных непосредственно с дефектами материала или качества сборки.
- Изделия, разобранные или отремонтированные таким образом, что это повлияло на качество работы или делает невозможным проверку и тестирование на соответствие гарантийным требованиям.
- Дефекты или ущерб, возникшие в результате неправильного диапазона.
- Дефекты или ущерб, возникшие в результате воздействия влаги, жидкости или погружения в воду.
- Все пластиковые поверхности и другие внешние части прибора, поцарапанные или поврежденные в результате нормального использования.

- Изделия, сданные в аренду на временной основе.
- Периодическое обслуживание и ремонт или замена деталей в результате нормального использования и износа оборудования.

Данные об авторских правах

Описанные в данном руководстве изделия компании Motorola могут содержать защищенные авторскими правами компьютерные программы компании Motorola, хранящиеся на полупроводниковых ЗУ или других носителях. Законы Соединенных Штатов и других стран обеспечивают некоторые исключительные права компании Motorola в отношении защищенных авторским правом компьютерных программ, включая исключительное право на копирование или воспроизведение в любой форме защищенных авторским правом программ компании Motorola.

В связи с этим никакие защищенные авторским правом компьютерные программы компании Motorola, содержащиеся в изделиях, описанных в данной инструкции, не могут быть скопированы или воспроизведены каким бы то ни было способом без явного письменного разрешения компании Motorola. Кроме того, приобретение продуктов Motorola не приведет, прямо, косвенно, процессуально или каким-либо иным образом, к передаче лицензии на авторские права, патенты или запатентованные приложения Motorola, кроме обычной неисключительной лицензии на использование, которая возникает по закону при продаже продукта.

MOTOROLA, MOTO, MOTOROLA SOLUTIONS и стилизованный логотип М являются товарными знаками или зарегистрированными товарными знаками компании Motorola Trademark Holdings, LLC и используются по лицензии. Все прочие товарные знаки являются собственностью соответствующих владельцев.

©2012 Motorola Solutions, Inc. Все права защищены

ГАРАНТИЙНЫЙ ТАЛОН

Наименование товара: _____ Модель: _____

Серийные номера: _____

дата продажи	реквизиты продавца
подпись продавца	
Печать фирмы-продавца	

НЕЗАПОЛНЕННЫЙ ИЛИ НЕПРАВИЛЬНО ЗАПОЛНЕННЫЙ ГАРАНТИЙНЫЙ ТАЛОН СЧИТАЕТСЯ НЕДЕЙСТВИТЕЛЬНЫМ!

ДОГОВОР ГАРАНТИЙНОГО ОБСЛУЖИВАНИЯ

Настоящим ООО "Центр Социнтех", уполномоченный представитель компании Motorola Solutions Germany GmbH на территории РФ, гарантирует реализацию прав потребителя, предусмотренных местным законодательством, на территории России. Потребитель имеет право безвозмездно отремонтировать изделие в авторизованном сервисном центре, если в изделие в гарантийный период проявился производственный или конструктивный дефект. Потребитель также имеет все другие права, предусмотренные законодательством РФ. В соответствии с законом РФ, ООО "Центр Социнтех", уполномоченный представитель компании Motorola Solutions Germany GmbH на территории РФ, определяет:

- Гарантийный срок на радиостанции, зарядные устройства, активные вспомогательные аудио/медиа устройства, автомобильные комплекты - 12 месяцев с даты покупки, но в пределах срока службы товара.
- Гарантийный срок на аккумуляторные батареи, в том числе поставляемые в комплекте - 3 месяца с даты покупки, но в пределах срока службы товара.
- Срок службы радиостанции, в том числе поставляемых в комплекте аккумуляторных батарей, зарядного устройства, активных вспомогательных аудио/медиа устройств - 24 месяца с даты изготовления (комплекта), включая дату изготовления.
- Срок службы поставляемых отдельно вспомогательных изделий: аккумуляторных батарей, зарядных устройств, активных вспомогательных аудио/медиа устройств, автомобильных комплектов - 24 месяца с даты изготовления изделия, включая дату изготовления.
- Срок устранения недостатка в сервисном центре. В случае обнаружения в товаре недостатка, ООО "Центр Социнтех", уполномоченный представитель компании Motorola Solutions Germany GmbH на территории РФ, сделает все возможное для устранения недостатка в срок, не более тридцати рабочих дней.
- Гарантия распространяется на радиостанции, блоки питания, базы, з/у. На остальные составляющие комплектации, гарантия не распространяется.

Настоящим подтверждаю получение изделия в полной комплектации и подтверждаю согласие с условиями гарантийного обслуживания.

Фамилия и подпись покупателя



MOTOROLA, MOTO, MOTOROLA SOLUTIONS and the Stylized M logo are trademarks or registered trademarks of Motorola Trademark Holdings, LLC and are used under license. All other trademarks are the property of their respective owners.

© 2012 Motorola Solutions, Inc. All rights reserved



68015000918-A

